

www.beiser-agrar.de



Das grösste
landwirtschaftsgeschäft Europas !



BEISER
environnement

Versand von landwirtschaftlichem Bedarf

07851 88 66 577

Hauptkatalog 2016 - N°13



Von links nach rechts:
Mickael Quirin,
Nathalie Cogniel,
Annie Cogniel und
Bernard Cogniel.

FAMILIENUNTERNEHMEN 40 JAHRE ERFAHRUNG!

Beiser environnement wurde 1976 von Annie und Bernard COGNIEL gegründet, die beide aus Landwirtfamilien aus dem Departement Moselle stammen.

Sie haben schon immer Wert darauf gelegt, den Bedürfnissen ihrer Kunden gerecht zu werden, indem sie stets ein offenes Ohr für deren Wünsche haben. Als Vorreiter im Telefonverkauf im Jahr 1990, zunächst auf regionaler Ebene, dann rasch im nationalen und europäischen Maßstab, stehen die Gründer noch immer an der Spitze ihres Unternehmens, unterstützt durch ihre Tochter Nathalie.

40 Jahre später: 70 Beschäftigte, leistungsfähige und zuverlässige Teams, eine grenzüberschreitende Bekanntheit, ein Kundenstamm von 200.000, ein über 10 Hektar großes Betriebsgelände, 14.000 zum Verkauf angebotene Artikel. Trotz

Innovatives Unternehmen – ein Team von Experten

Im Mittelpunkt der Tätigkeit steht noch immer der Vertrieb von Ausrüstung an Landwirte und Unternehmer. Unser Bestreben, den Anforderungen der Kunden voll und ganz gerecht zu werden, hat uns dazu veranlasst, auf dem Markt einzigartige Ausrüstung zu entwickeln und herzustellen (Kälber Einzelboxen, 12m-Treibgang, Doppel-Durchschreitebecken). So gründeten wir eine "Forschungs-Entwicklungsabteilung", mit der wir Innovationen schaffen konnten, und die 2015 von einem "Sommet d'Or"-Gipfel ausgezeichnet wurde, worauf wir sehr stolz sind. 2016, haben wir zwei Auszeichnungen Innov'SPACE erhalten, für unser automatisierter 12m Fangflur und die isolierte Schweine Hütte.

Seit jeher – ein in Europa einmaliges Artikelangebot und kostenlose Lieferung innerhalb Kontinentalfrankreichs*

Unser wichtigster Trumpf: ein über 10 Hektar großes Betriebsgelände, auf dem wir dauerhaft den größten Lagerbestand an Gerät und Ausrüstung in Europa bereithalten können. Was Sie woanders nicht finden: bei Beiser Environnement werden Sie es bekommen, ohne sich Gedanken um die Verfügbarkeit machen zu müssen.

Wenn Sie ein Produkt bei Beiser Environnement kaufen, profitieren Sie von der kostenlosen Lieferung frei Haus*. Unsere Fahrer beliefern ganz Deutschland und sind unsere besten Botschafter. Zudem werden sie Ihnen bei der Nutzung der von Ihnen gekauften Produkte ihre Hilfe anbieten oder Sie zu Fragen der Installation der Geräte beraten.

Bis bald.
Bernard COGNIEL

Umwelt

8

Container für Pflanzenschutzmittel	9 - 10
Lagerungseinheiten	11
Pflanzenschutzmittelraum	12 - 13
Sicherheitsschrank	14
Säulenschwenkkran	15
Biologisches Aufbereitungsbecken	16
Auffangwanne	16 - 18

Transport

19

Viehtransporter	20 - 22
Anhänger	22 - 25
Elektro-Auto	25
Kleiner Kipper Benzinfahrzeug	25
Vierkantachsen	26

Viehzucht

27

Reportagen	28 - 29
Kälberhütten	30 - 42
Schweinehütte	42
Mischwagen	43
Kälberbox	44
Pferdebox	45
Futtertröge	46 - 48
Futtertrog für Schafe	48 - 49
Weidetränke	49
Futterraufen	50 - 54
Kraftfutterautomaten	55 - 57
Gitter	57 - 60
Mobiler Unterstand	61
Gitter	62 - 68
Tränken	69 - 73
Klauenwanne	74 - 76
Automatisches Bürstsystem	77
Rinder Hebevorrichtung	77
Elektrischer Viehtreiber für Rinder	77
Fang und Wiegestand	78 - 82
Fangstand	83 - 85
Behandlungsanlage	86
Pflege und Wiegestand für Schafe	87
Wiegekäfig und Behandlungsstand	87
Elektrisches Laufband	88
Behandlungsstand	88
Fang und Pflegestand pro «4 Sterne»	89
Elektrischer Klauenpflegestand	90
Trimm- und Pflege-Kit	91
Manueller Klauenstand	91
Rinderbehandlungsstand	92 - 95
Fangflur	96 - 100
Fangtür	101
Hornabschneider	101
Silo	102 - 103
Getreidequetsche	104
Schubkarre	104
Förderschnecke	105
Kadaverbehälter	107
Arzneimittel Schrank	107
Reiterschrank	107
Automatische Rupfmaschine	108
Manuelle Rupfmaschine	109
Tauchtank	109
Ausblutungstrichter	110
Zubehörteile Rupfmaschine	110

Bleche

111

Trapezbleche	112 - 115
Zubehörteile für Trapezblech	115 - 118
Ziegelblech	119 - 120
Zubehörteile für Ziegelblech	121
Rinne	122
Dachrinne	123
Pfetten	124
Hallentor	125
Eisen	126

Erneuerbare energien

127

Solarer Warmwasserbereiter	128
----------------------------	-----

Geräte

129

Transportgestell	130
Fahrbarer Faszträger	130
Wagenheber	130 - 131
Transportkarre un Gabelhubwagen	131 - 132
Kunststoff Kisten	132
Startbooster	133 - 134
Ladegerät	134
Transportgestell für Traktor Räder	135
Sitz Pneumatisch	135
Gesicherte werkzeugkiste für ballenwagen	135

Auffanggurt, Spanngurt und Forstseilwinden	136
Elektroseilwinde und Hubrahmen	137
Mischer	138
Häckseltrommel	139
Betonmischer	139 - 140
Flügelglätter und Rüttelplatte	140
Schlagschrauber	141
Mobiles Schmiergerät und Schmierpumpe	141 - 142
Werkstattpresse	142 - 143
Standbohrmaschine	143
Bandsäge und Holzspaltmaschine	144 - 145
Nass-/Trockensauger	146
Benzin Motorsense	146
Kettensäge	146
Laubbläser und -sauger	147
Trennschleifer und Schlaghammer	147
Insektenvernichter	148
Sprühnebel-Ventilator	148
Heizstrahler und Infrarotheizung	149
Split-Klimaanlage	150
Großvolumen-Ventilator	150
Mobiler Absauggebläse Ventilator	151
Stromerzeuger und Zapfwellengenerator	152 - 153
Hochdruckreiniger	153 - 155
Kompressor und Wasserpumpe	156 - 157
Schubkarre	157 - 158
Transportbehälter	159
Greif Schaufel	160
Ladeschaufel und Getreideschaufel	161
Silageschneider und Ballenzange	162 - 163
Holzszange mit Palettengabeln	163
Ballengabel und Ballenspiesser	164
Planierschild / Schneeräumung Schneide	165
Schneeschild	166
Schneepflug	167 - 168
Schneeschieber und Schneefräse	169
Streuer und Streusalz	170
Kehrbesen	171 - 172
Futterschieber	172
Güleschieber	173 - 174
Flügel-schargrubber	175
Scheibenegge	176
Keilringwalze	177
Tiefengrubber mit «Michel» Zinken	178
Cambridgwalze	179
Kreislegge zur Saatbettbereitung	180
Wiesenhobel	180
Untergrundlockerer und Motorhacke	181
Düngerstreuer	182
Wiesenegge	183 - 184
Striegelegge und Grünlandstriegel	185
Strohstreugerät, Pflanzenhäcksler	186
Hydraulischer Holzhäcksler	186
Böschungsmäher und Mulchgerät	187
Bohrer und Erdbohrer	188 - 189
Treppe	189
Anstrich	190
Waagen	191 - 197

Schutz

198

Neue Wagenplane	199
Windschutznetz	199
Silage-Kunststoffplane und Silage Plane	199 - 200
Siloschutz und Schutzbeutel für Silo	200
Matten	201 - 203
Rohre und Gitterrost	204 - 205
Viehgitter	205
Pfosten und Pflöcke	206 - 208
Schutzplanke	208 - 209
Zaun	210

Räume

211

Hühnerstall Mobil	212 - 213
Schleusencontainer	214
Mobiler Unterstand	215
Tunnel	216 - 218
Unterstand	218 - 221
Garage	221 - 222
Container	223 - 224
Bungalow	225 - 227
Mobiltoilette	227
Kühlraum	228
Abnehmbarer Kühlschrank	229
Gekühlte Kadaverbox	229

Einrichtungen

230

Eisenbahnschwelle	231
Recycling-PVC-Planken	232
Recycling-PVC-Balken	232
Picknicktisch und Bank	233

Boutique

234

Schuhe, Stiefel, Handschuhe, Anzüge	235 - 238
-------------------------------------	-----------

Warum Beiser wählen !

40 Jahre

ERFAHRUNG UND BERATUNG



✓ 40 Jahre Erfahrung und Beratung

Beiser Environnement, Elsässische Firma, im Herzen Europas, schon seit 40 Jahren. Hersteller und Verteiler, unserer Verpflichtung ist die Zufriedenheit der Kunden. Die Qualität des Produktes und des Dienstes, ist unser Alltagsleben.



✓ Die Auswahl und die Vorrätigkeit

Unser Lagerbestand auf einer Fläche von **10 Hektar** besteht aus über **14 000 Artikeln** und garantiert das ganze Jahr über die Vorrätigkeit unserer Produktreihen. Dank einer durchdachten Logistik und hochwertigen Produkten sind wir in der Lage auf die Erwartungen in Europa einzugehen.



✓ Ein Angebot, ein Ratschlag?

Unsere Vertriebsmitarbeiter sind stets bereit Ihnen persönliche Auskünfte zu geben um Ihre Einkäufe zielgerecht zu leiten, für Ihre persönlichen Projekte sind wir in der Lage auf Ihre Bedürfnisse einzugehen.

Beantragen Sie ein Kostenloses Angebot !

✓ Beiser als Hersteller

Als Hersteller können wir die Herstellungskosten besser kontrollieren und dadurch die Verkaufspreise senken. Da wir an der Quelle sind vermeiden wir somit den Vorratsmangel. Beiser innoviert stets um auf Ihre Bedürfnisse einzugehen.



✓ Maßgeschneiderte Garantien

Alle unsere Produkte besitzen eine gesetzliche Garantie. Dennoch besitzen bestimmte Artikel von uns eine Garantie von **bis zu 15 Jahren**. Sie können natürlich auch Garantieverlängerungen kaufen, um sich noch längerfristiger abzusichern. Erkundigen Sie sich diesbezüglich bitte bei unserem Verkaufsteam.

✓ Kostenloses Liefern und abladen

Ab einem Kaufbetrag von 800€ zzgl. MwSt. liefern und entladen wir Ihre Bestellung kostenlos vor Haus (in Deutschland und Österreich).

Unsere Lieferanten sind unsere besten Botschafter, immer zu Ihren Diensten.





Ein Fachteam steht Ihnen zur Verfügung

Beiser Environnement steht Ihnen zur Verfügung
von Montag bis Freitag
von 7 bis 12 Uhr und
von 13 bis 19 Uhr
und Samstags von 8 bis 12 Uhr



ISABELLE SOLT
Telefon Empfang



MICKAEL QUIRIN
Hauptdirektor
mickael.quirin@beiser.fr



JEAN-PIERRE LUSTIG
Vertriebsberater
jean-pierre.lustig@beiser.fr



JEAN-CHRISTOPHE SCHAAL
Vertriebsberater
jean-christophe.schaal@beiser.fr



SERGE ANDRES
Vertriebsberater
serge.andres@beiser.fr



07851 88 66 577

Von Montag bis Freitag 7 bis 12Uhr
und 13 bis 19Uhr. Samstags 8 bis 12Uhr.



kundendienst@beiser-agrar.de



+33 825 720 001

24st/24 und 7T/7 0,15 € /min + Anbieter Gebühr



Beiser Environnement
Königsberger strasse 13,
77694 kehl am rhein

www.beiser-agrar.de



DER GRÖSSTE LANDWIRTSCHAFTSSHOP EUROPAS!

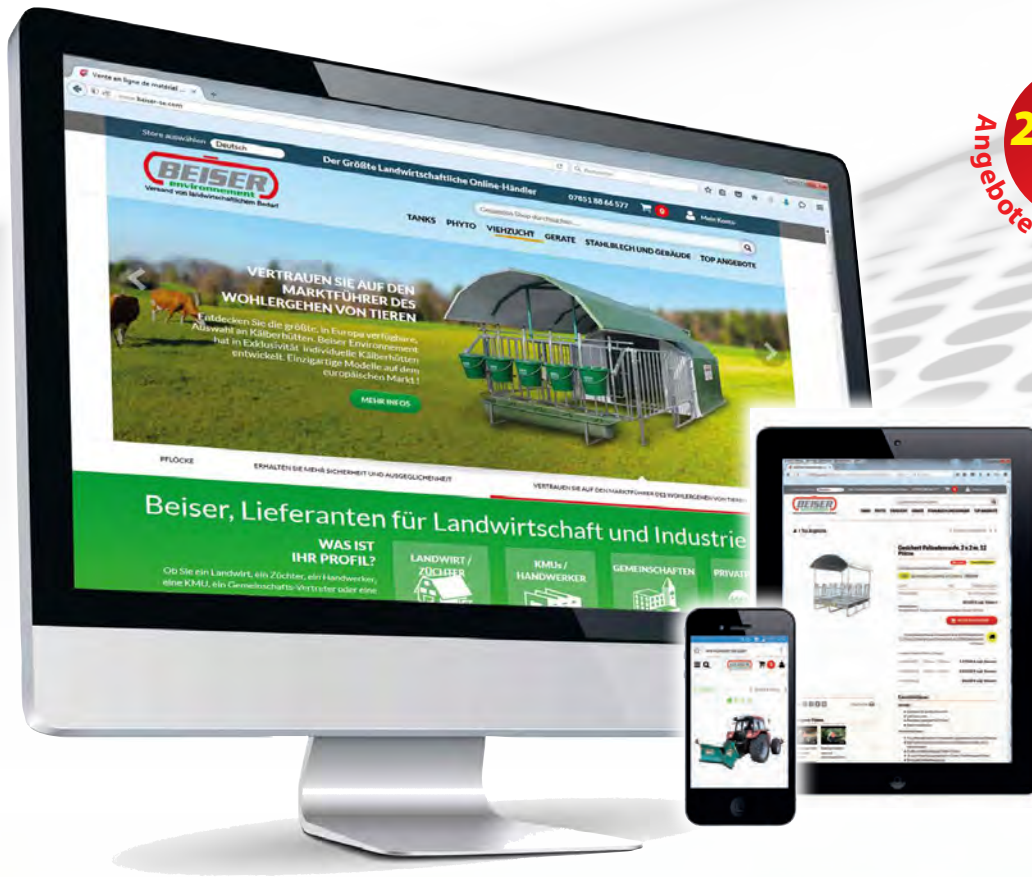

**24St/24
7T/7**
Angebote und verkauf Online

8



Blättern Sie in unserem
Online-Katalog



Ihre Auswahl aus über
14 000 Artikeln



Hunderte Produktdatenblätter
zum Lesen und Herunterladen



Über 150 Produktvideos,
Kundenberichte, Reportagen usw.



Nutzen Sie Online-Sonderangebote und
Kurzzeitangebote



Sichere Bestellung und Bezahlung

Sie finden uns bei

YouTube
BEISER ENVIRONNEMENT

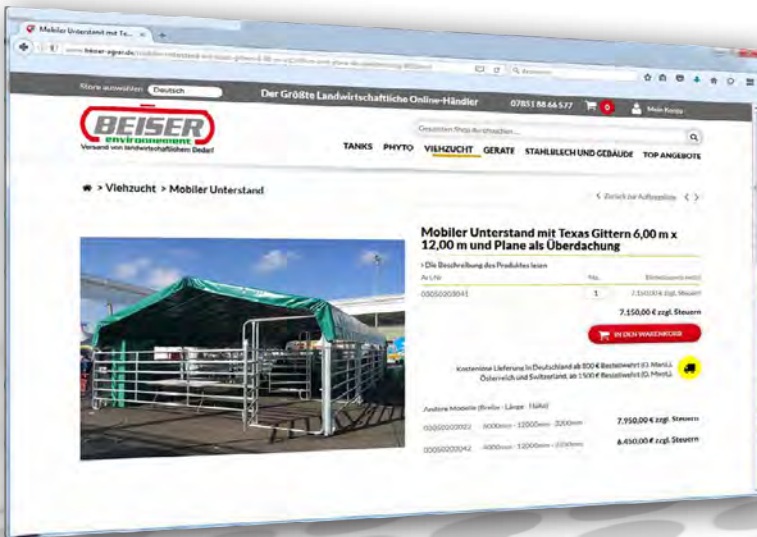

BESTELLEN SIE ONLINE UND PROFITIEREN SIE VON VORTEILEN

Unser kompletter Katalog steht online zur Verfügung! Auf unserer Website www.beiser-agrar.de finden Sie all unsere Produkte sowie die dazugehörigen Datenblätter, die frei abgerufen und heruntergeladen werden können. Ihnen wird die höchste Zahlungssicherheit garantiert mit 3Dsecure®.

ENTDECKEN SIE UNSERE ONLINE-SERVICES!

Sie können unseren Newsletter abonnieren, um über Aktuelles und unsere Neuigkeiten zu den immer zahlreicheren nationalen und internationalen Messen, den sehr begehrten Blitzverkäufen, den nur unseren Kunden vorbehaltenen Privatverkäufen... informiert zu bleiben.



News, Informationen, Blitzverkäufe, Messen... tragen Sie sich in unseren Newsletter ein und bleiben Sie über alle Beiser-Neuigkeiten auf dem Laufenden

SCHAUNEN SIE IN UNSEREN INTERAKTIVEN KATALOG

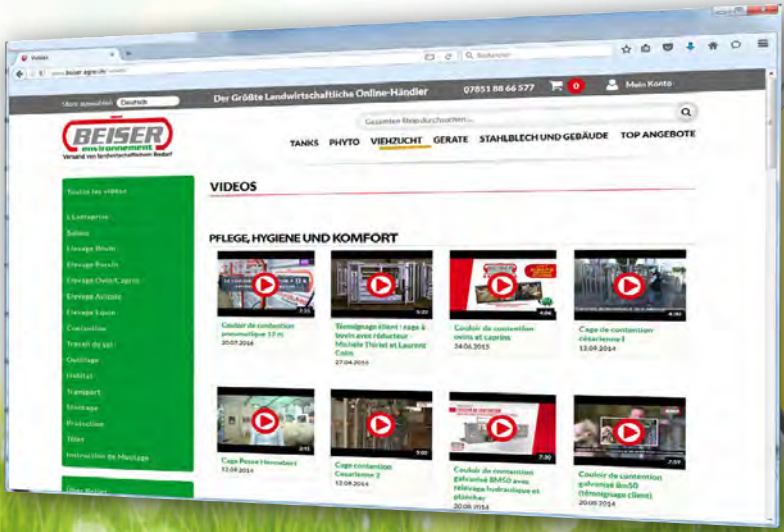

SCHAUNEN SIE SICH UNSERE PRODUKTE IN VIDEOS AN.

Auf unserer Website können Sie sich über 150 Videos anschauen: Produktvorführungen, Erfahrungsberichte unserer Kunden über ihre gekauften Produkte, Messereportagen, Erläuterungen zur Bestellabwicklung... Entdecken Sie die Welt von Beiser Environment in Bildern. Schauen Sie in die Rubrik "Alle unsere Videos"





Machen Sie aus Umweltschutzanforderungen einen Trumpf, indem Sie in eine Ausrüstung investieren, die den geltenden Standards entspricht.

8

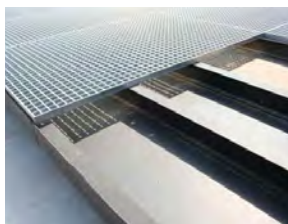

SICHERHEIT

Unsere Pflanzenschutzmittel-Lagercontainer sind zu 100% normkonform und unsere Sicherheitsschränke sind so konstruiert, dass sie Ihren Arbeitsanforderungen genügen. Unsere Auffangwannen in allen Größen und Kapazitäten können an Ihre eigenen Anforderungen angepasst werden.

EINE HÖHERE LEBENSDAUER IHRER GELAGERTEN PRODUKTE

Unsere Schränke und unsere Lagerlösungen können im Innenwie Außenbereich eingesetzt werden und können durch Optionen erweitert werden wie: Dichtigkeit, Temperatur- und Feuchtigkeitskontrolle.

IN UNSEREM ANGEBOT FINDEN SIE FLÄCHENMASSE BIS ZU 32 M², WODURCH SIE DIE AUTONOMIE UND EFFEKTIVITÄT STEIGERN

Und Sie haben Zugang zu Innovationen, die einzigartig auf dem Markt sind, wie beispielsweise die Ausleger-Abfüllanlage für Sprühgeräte für einen gefahrlosen Einsatz der Produkte und höhere Effizienz!

Mit Beiser sind Sie den Vorschriften einen Schritt voraus !

Lagercontainer für Pflanzenschutzmittel

"SICHERHEIT +"



VORTEILE

- + Beweglich (Durch Öffnungen für Palettengabel) und Selbstständig
- + Beide Türen ganz Aufklappbar
- + Robust und Beständig
- + 40 mm Glaswolle Isolierung

Technische Daten

Art.-Nr.	Modell	Abmessungen L x B x H in mm	Gewicht in kg
07010101001	11,5 m ³	2540 x 2440 x 2630	1420
07010101002	20 m ³	4000 x 2430 x 2630	1680
07010101003	32 m ³	6000 x 2430 x 2630	2890

ZUR AUFBEWAHRUNG VON PRODUKTEN

- Wasserdichter und sonnengeschützter Raum
- Möglichkeit einer Elektroheizung
- Separates Verstauen dank abgeteilter Regale
- Isolierung 40 mm Glaswolle

UMWELTSCHUTZ

- Abgeteilter Hauptauffangbehälter zum Auffangen von auslaufenden Flüssigkeiten und zur Vermeidung von Gemischen
- Regale mit integriertem Auffangbehälter
- Leicht, im Freien und an schwer zugänglichen Orten (Brunnen, Wohnungen, Tiere...) aufstellbarer Raum.

FÜR IHRE SICHERHEIT

- abschließbarer Raum mit kompletter Beschilderung
- Lagerung von gefährlichen Produkten oben in den Regalen
- Antirutsch-Gitterrost
- Elektroinstallation gemäß den Sicherheitsrichtlinien
- Dynamische Belüftung mit Sauglufttrockner
- Öffnung von außen und innen
- Sicherheitsschrank

Unser Tipp

Der neuen Gesetzgebung zufolge sind die Normen für die Lagerung von Pflanzenschutzmitteln zu beachten. Mit dem Pflanzenschutzmittellagerraum von BEISER beachten Sie alle Vorschriften.

**UM 100% ORDNUNGSGEMÄSS
IN DER LAGERUNG IHRER
PFLANZENSCHUTZMITTEL ZU SEIN**



> Sicherheits Garderobenschrank



Optionen

Art.-Nr.	Bezeichnung
07010200001	Regal im Bausatz 2 m
07010200002	Regal im Bausatz 3 m
07010200003	Regal im Bausatz 4 m
07010199001	Saugfähige Matte, in m
07010199002	Pulverlöscher (2 kg)
07010199010	Mengenzähler mit Selbstsperrung
07010199003	Wasserdusche
10010100001	Pflanzenschutz-Set

Lagercontainer für Pflanzenschutzmittel 32 m³

Mit Seitenöffnung über die ganze Länge

- ➔ Ideal für die Lagerung von Pflanzenschutzmitteln oder Produkten die einen Auffangraum benötigen.

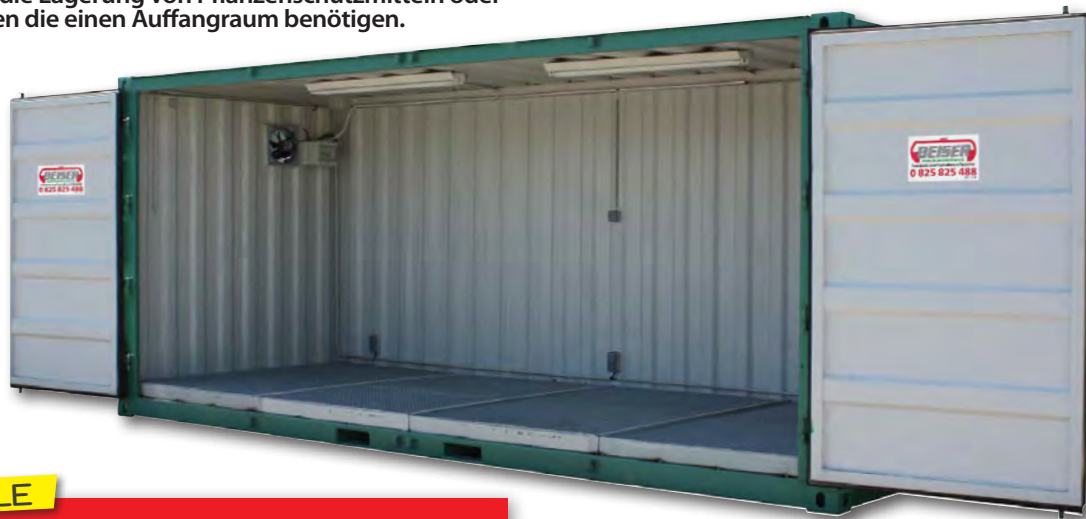

VORTEILE

- + Seitenöffnung über die Länge von 6m
- + Die 4 Stahltüren (1,5mm) können bis 170° geöffnet werden und verfügen über eine Gummidichtung auf dem ganzen Umfang
- + Die Rückseite und Seiten sind aus geripptem Blech
- + Verriegelung oben und unten
- + Behandelt mit 2 Rostschutz Grundierungen und einer dritten Deckschicht
- + Rutschfestes Gitterrost auf der ganzen Länge
- + Fach für die Auffangwanne (einfaches reinigen)
- + Immer leichter zugang für jeden Lagerungsort im Container

Technische Daten

Art.-Nr.	Bezeichnung	Inhalt	Außenmaße L x B x H in mm
09050100021	Lagercontainer für Pflanzenschutzmittel mit Seitenöffnung über die ganze Länge	32 m ³	6100 x 2340 x 2590

- Norm entsprechende Elektroanlage
- Dynamisches Belüftungssystem
- Führungen zum durchschieben von Palettengabeln

Optionen

Art.-Nr.	Bezeichnung
07010200001	Regal im Bausatz 2 m
07010200002	Regal im Bausatz 3 m
07010200003	Regal im Bausatz 4 m
07010199001	Saugfähige Matte, in m
07010199002	Pulverlöscher (2 kg)
07010199010	Mengenzähler mit Selbstsperrung
07010199003	Wasserdusche
10010100001	Pflanzenschutz-Set



Unser Tipp

Der neuen Gesetzgebung zufolge sind die Normen für die Lagerung von Pflanzenschutzmitteln zu beachten. Mit dem Pflanzenschutzmittellagerung von BEISER beachten Sie alle Vorschriften.

Isolierter Lagercontainer "SICHERHEIT +"

**100%
VERZINKT**



1 Hoher Lagercontainer, verzinkt, 1 Palette



2 Hoher Lagercontainer, verzinkt, 2 Paletten



3 Niedriger Lagercontainer, verzinkt, 1 Palette

SERIENMÄSSIG

+ Pflanzenschutzmittelraum mit Beschilderung im Bausatz



4 Niedriger Lagercontainer, verzinkt, 2 Paletten

➔ Ein isolierter Lagerraum für Pflanzenschutzmittel ist eine Sicherung für anhaltende Effizienz!

VORTEILE

- + Mobile, autonome Installation
- + Kann im Aussenbereich und in sicherer Entfernung von Gefährlichen Stellen aufgebaut werden
- + Komplett verzinkt und besonders Robust

Unser Tipp

Der neuen Gesetzgebung zufolge sind die Normen für die Lagerung von Pflanzenschutzmitteln zu beachten. Mit dem Lagercontainer für Pflanzenschutzmittel sind Ihre Produkte vorschriftsgemäß untergebracht. In Übereinstimmung mit der geltenden Französischen Gesetzgebung (Erlass 87-361).

Technische Daten

HOCH

Art.-Nr.	Anzahl der Paletten	L x B x H in mm	Gewicht in kg
1 07010102026	1	1400 x 1050 x 2680	550
2 07010102024	2	2390 x 1050 x 2680	760

NIEDRIG

Art.-Nr.	Anzahl der Paletten	L x B x H in mm	Gewicht in kg
3 07010102027	1	1370 x 1100 x 1800	450
4 07010102025	2	2650 x 1100 x 1850	600

- Auffangwanne und rutschfester Gitterrost
- Lüftungsöffnungen oben und unten
- Mit Schlüssel abschließbar
- Entriegelbare Anti-Panik-Tür (von innen entriegelbar)
- Feucht und Licht Geschützter Raum
- Regale mit Auffangwanne
- Lagerung gefährlicher Produkte in den oberen Regalbereichen
- Separate Lagerbereiche mithilfe der Regale
- Erhaltung der Produkteigenschaften dank der Isolierung
- Anzeige der Sicherheitsinformationen durch genormte Kennzeichnung
- Fussgestell aus Stahl zum durchschieben von Staplergabeln

Tel: **07851 88 66 577**

Fax: **+33 825 720 001** 0,15 €/min + Anbieter Gebühr

Pflanzenschutzmittelraum Isoliert **"SICHERHEIT +"** *Im Bausatz*

**AUCH
MONTIERT
LIEFERBAR**
ERKUNDIGEN SIE SICH

➔ Bewegbarer und Selbstständiger Pflanzenschutzmittelraum mit verstärkter Struktur auch für schwere Lasten

VORTEILE

- + Ermöglicht eine Lagerung im Innen- oder Außenbereich aufgrund seiner Isolierung
- + Aufstellbar an schwer zugänglichen Orten (im Bausatz enthalten)



> Regale mit Auffangwanne



> Bodengitterrost und Auffangwanne

Technische Daten

Art.-Nr.	Bezeichnung	Abmessungen L x B x H in mm	Gewicht in kg
07010101511	Isolierter Pflanzenschutzmittelraum im Bausatz 2 m "Sicherheit +"	2040 x 2040 x 1905	736
07010101512	Isolierter Pflanzenschutzmittelraum im Bausatz 3 m "Sicherheit +"	2790 x 2040 x 1905	888

- Aus doppelschichtigem verzinktem Blech
- Trägerprofil 2 mm
- Untere und obere Belüftung
- Transportierbarer Container
- Abschließbare Anti-Panik-Tür
- Genormte Beschilderung
- Hauptauffangbehälter und Gitterrost

SERIENMÄSSIG

- + Pflanzenschutzmittelraum mit Beschilderung im Bausatz
- + Regal/saugfähige Matte im Bausatz

OPTIONEN



Wasserdusche
07010199003

Trockenlöscher
(2 kg)
07010199002

Diatomeenerde,
kalziniert
07070100001



1 Isolierter Raum aus verzinktem Blech

2 Regale

3 Abschließbare Tür

4 Bodengitterrost und Auffangwanne

5 Lüftung

NEU

Pflanzenschutz-Raum

Gedämmt

SERIENMÄSSIG

+ Pflanzenschutzmittelraum
mit Beschilderung im Bausatz

➔ Mobil und autonomer Pflanzenschutz-Raum
mit verzinkter lackierter Rahmenstruktur

VORTEILE

- + Ermöglicht die Lagerung im Innen- oder Außenbereich dank seiner 40 mm starken Isolierung (Polyurethan-Schaum)
- + Verschließbar mit Schlüsseln
- + Auffangwanne mit Bodenrost
- + Verzinkte lackierte Rahmenstruktur 2-3 mm



Technische Daten

Art.-Nr.	Bezeichnung	Abmessungen (gesamt) L x B x H in mm	Gewicht in kg
07010101141	Pflanzenschutz-Raum gedämmt 2 x 2,3 m	2300 x 2000 x 2700	562
1 07010101140	Pflanzenschutz-Raum gedämmt 2 x 3 m	3000 x 2000 x 2700	690

Optionen

Art.-Nr.	Bezeichnung
07010200008	Regale als Bausatz 2m
07010200009	Regale als Bausatz 2m + 1m
10010100001	Pflanzenschutz-Set
12040000007	Hochpräzisionswaage 6 kg/1g

Pflanzenschutzmittelraum

"SICHERHEIT +"

Im Bausatz

100%
VERZINKT

➔ Normgerechter Raum, mit
einer grossen Lagerfläche
zum günstigen Preis

VORTEILE

- + Saugfähige Matten und Regale mit
Auffangbehälter
- + 6 Regale auf beiden Seiten des Raumes
- + Aufstellen im Inneren von Gebäuden
möglich (im Bausatz)
- + Leicht umstellbar

> 2 x 3 m
mit 3 Regalgarnituren 3 m

SERIENMÄSSIG

+ Pflanzenschutzmittelraum
mit Beschilderung im Bausatz
+ Regal/saugfähige
Matte im Bausatz

Technische Daten

Art.-Nr.	Bezeichnung	Innenmaße L x B x H in mm	Gewicht in kg
07010101501	Pflanzenschutzmittelraum im Bausatz 2 x 2 m "Sicherheit +"	2070 x 2000 x 2000	395
07010101502	Pflanzenschutzmittelraum im Bausatz 2 x 3 m "Sicherheit +"	2840 x 2000 x 2000	450

Optionen

Art	Bezeichnung
07010199026	Montage eines Pflanzenschutzmittelraums im Bausatz 2 x 2 m
07010199027	Montage eines Pflanzenschutzmittelraums im Bausatz 2 x 3 m
12040000007	Präzisionswaage 6 kg/1g
10010100001	Pflanzenschutz-Set

Tel: 07851 88 66 577

Fax: +33 825 720 001 0,15 €/min
+ Anbieter Gebühr

Sicherheitsschrank für Pflanzenschutzmittel

Günstige Ausführung

➤ Ermöglicht eine Lagerung von Pflanzenschutzmitteln, sicher und gemäß der Gesetzgebung.

VORTEILE

- + Lüftungsöffnungen Oben und Unten auf den Seiten
- + Doppelflügeltüren abschliessbar
- + Aus Stahl gebaut (8/10tel)
- + Warnaufkleber mitgeliefert
- + Elektrostatische Pulverbeschichtung Farbe Grau RAL 7035
- + Regal mit Auffangwanne, 50mm höhe, Höhenverstellbar alle 25 mm



Technische Daten

Art.-Nr.	Bezeichnung	Abmessungen H x B x T in mm	Lagerkapazität in L	Auffangkapazität in L	Anzahl der Regale	Gewicht in kg
07010300016	Sicherheitsschrank für Pflanzenschutzmittel Günstige Ausführung - Tief mit 2 Türen	1000 x 920 x 420	135	40	2	40
07010300017	Sicherheitsschrank für Pflanzenschutzmittel Günstige Ausführung - Hoch mit 1 Tür	1800 x 500 x 420	130	40	4	41

NEU

Grüner Sicherheitsschrank-Set

87-361 VERORDNUNGS-KONFORM

VORTEILE

- + Verzinkte Regale mit Auffangwanne
- + In verschiedenen Größen erhältlich, zur bedarfsgerechten Lagerung
- + Einfache Montage
- + Diebstahlsicher

> Verpackungskarton



Technische Daten

Art.-Nr.	Bezeichnung	H x B x T in mm
07010300022	Grüner Sicherheitsschrank-Set	1000 x 930 x 500

NIEDRIGRIG

Art.-Nr.	Bezeichnung	H x B x T in mm
07010300021	Grüner Sicherheitsschrank-Set	1950 x 930 x 500
07010300020	Grüner Sicherheitsschrank-Set	1950 x 1200 x 500

HOCH

- Stahlkonstruktion
- Außenlackierung RAL 6000
- Verriegelbare Flügeltüren
- Verstellbare Lüftung

Niedriges Modell :

- 2 Höhenverstellbare Regalböden (20 liter) mit 1 Abtropfvorrichtung

Hohes Modell :

- 5 Höhenverstellbare Regalböden (20 liter) mit 1 Abtropfvorrichtung

Optionen

Art.-Nr.	Bezeichnung
10010100001	Pflanzenschutz-Set
07010199001	Saugmatte
12040000007	Präzisionswaage 6 kg/1 g

Säulenschwenkkran zum Befüllen

Verzinkt

**EINZIGARTIG
AUF DEM MARKT**

➔ Für das sichere Befüllen Ihrer Sprühgeräte

VORTEILE

- + Durch die Griffe auf 180° Schwenkbar
- + Der Greifer vermeidet das der Schlauch mit der Flüssigkeit bei der Befüllung in Berührung kommt.
- + Seilrolle
- + Winde zur Einstellung der Galgenhöhe
- + Eisenplatte, auf dem Boden verschraubbar
- + Anschluss 2"
- + 100% verzinkt

➔ Technische Daten

Art.-Nr.	Bezeichnung
07010199040	Verzinkter Säulenschwenkkran zum Befüllen

➔ Option

Art.-Nr.	Bezeichnung
01990799006	Volumenzähler Programmierbar für Wasser und flüssigen Dünger mit 5m PVC Schlauch Ø 2"



+



**DURCH DIE
GRIFFE AUF 180°
SCHWENKBAR**

**100%
VERZINKT**



Verzinkter Greifer

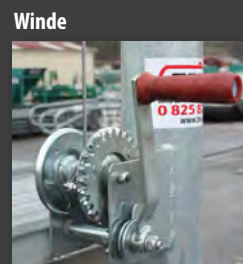

Winde

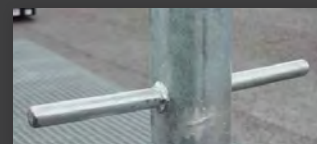

Griffe zum Schwenken des Krans (bis zu 180°)



Bodenplatte 10 mm mit Verankerungslöchern



Ø 2" Anschluss

Biologisches Aufbereitungsbecken

➔ Dieses System, zum Auffangen und behandeln von Pflanzenschutzmittel-Abwässern, ermöglicht den natürlichen Abbau der Pflanzenschutzmittel

VORTEILE

- + Biologisches Aufbereitungsbecken für ein natürliches Recycling
- + Integriertes Substrat-Berieselungssystem
- + Verschlusskappe für eine verstärkte Verdampfung der Flüssigkeiten
- + Normenangleichung und natürlicher Abbau der Pflanzenschutzmittel Abwässer

Technische Daten

Art.-Nr.	Bezeichnung	L (mm)	B (mm)	H1 (mm)	H2 (mm)	Menge (m ³)
07080100001	Biologisches Aufbereitungsbecken, unterirdisch 2 m	2000	1300	850	660	1,5
07080100002	Biologisches Aufbereitungsbecken, unterirdisch 4 m	4000	1300	850	660	3
07080100003	Biologisches Aufbereitungsbecken, unterirdisch 6 m	6000	1300	850	660	4,5
07080100004	Biologisches Aufbereitungsbecken, unterirdisch 8 m	8000	1300	850	660	6

> Polycarbonatdeckel

> Stärke des Behälters 5 mm

> System zur Bewässerung des Substrats

> Aussenbehandlung Polyurethanbeschichtung Ideal für die Erdung

> Schnellkupplung 2"

- Stahlbehälter
- Möglichkeit eines Korrosionsschutzanstrichs RAL 6000, falls oberirdisch installiert



Auffangwanne für Zerstäuber

Verzinkt, extra flach, Grossformat

➔ Um der Norm, über die Verschmutzung durch Chemischen Ursprung, gerecht zu werden. Ideal zur Reinigung von Sprühgeräten

VORTEILE

- + Widerstandsfähig (5 mm dicker Stahl, wahlweise mit Epoxid-Behandlung)
- + Längsverstärkungen zur Auflage des Gitterrostes
- + Warmverzinkter Gitterrost

Technische Daten

Art.-Nr.	Inhalt in Liter	Abmessungen L x B x H in mm
07060000001	1260	3000 x 2500 x 120
07060000008	2400	5000 x 4000 x 120
07060000015	3150	6000 x 3500 x 150
07060000021	3675	7000 x 3500 x 150
07060000029	5600	8000 x 3500 x 200
07060000035	6300	9000 x 3500 x 200
07060000048	8800	10 000 x 4000 x 200
07060000042	8000	11 000 x 4000 x 200
07060000054	9600	12 000 x 4000 x 200

> Warmverzinkter Gitterrost

> 2 Zugangsrampen

ÜBER 50 ARTIKEL VERFÜGBAR



- Versehen mit Gitterrost für eine Radlast bis zu 10 Tonnen
- Effizient weil die Räder nicht in der Aufgefangenen Substanz stehen.
- Behälter IPE 100
- Enthält Gitterroste aus verzinktem Stahl, Stärke 30mm (Maschenweite 30 x 30 mm)
- IPE aus lackiertem Stahl, verteilt über die ganze Breite des Behälters

Auffangwanne

Verzinkt



**100%
VERZINKT**

VORTEILE

- + Ermöglicht die Lagerung von Chemikalien, Ölfässern...
- + Keine weitere Installation erforderlich, Aufstellen des Behälters und Lagerung möglich
- + Führungen zum durchschieben von Palettengabeln

Technische Daten

Art.-Nr.	Bezeichnung	Abmessungen in mm L x B x H	Volumen in Liter
07030200001	Wanne 1 Fass 208 Liter	840 x 762 x 560	220
07030200002	Längliche Wanne 2 Fässer 208 Liter	1210 x 760 x 450	410
07030200003	Quadratische Wanne 4 Fässer 208 Liter	1220 x 1220 x 380	570
07030200004	Längliche Wanne 4 Fässer 208 Liter	2420 x 760 x 385	588

Unser Tipp

Die Lagerung chemischer Produkte unterliegt strengen Sicherheitsregeln, die insbesondere dazu bestimmt sind, Bediener und Umwelt im Falle eines Lecks zu schützen. Aus diesem Grund ist jedes chemische Produkt auf einen Auffangbehälter zu stellen. Eine Flüssigkeit, die Gewässer oder den Boden verunreinigen kann, muss zusammen mit einem Auffangbehälter gelagert werden, dessen Inhalt mindestens dem größeren der beiden nachstehenden Werte entsprechen muss:

- > 100 % des Fassungsvermögens des größten Behälters
- > 50 % des Fassungsvermögens der Zusammengestellten Behälter

Auffangwanne

PEHD



Längliche Wanne
4 Fässer - 450 L

Quadratische Wanne
4 Fässer - 450 L



VORTEILE

- + Führungen zum durchschieben von Palettengabeln
- + Korrosionsbeständig
- + Gute Handhabung
- + Leicht
- + Leicht zu entleeren und säubern



Längliche Wanne
2 Fässer - 290 L

Technische Daten

Art.-Nr.	Bezeichnung	Abmessungen in mm L x B x H	Volumen in Liter
07030100001	Wanne 1 Fass 208 Liter	925 x 755 x 555	220
07030100002	Längliche Wanne 2 Fässer 208 Liter	1265 x 705 x 540	290
07030100003	Quadratische Wanne 4 Fässer 208 Liter	1235 x 1235 x 475	450
07030100004	Längliche Wanne 4 Fässer 208 Liter	2410 x 693 x 330	450



Wanne 1 Fass - 220 L

Quadratischer Auffangbehälter

"maxi" aus PEHD

➔ Ideal zur Lagerung von quadratischen 1000L Behältern

Technische Daten

Art.-Nr.	Bezeichnung	Abmessungen in mm L x B x H
07030100007	Behälter "maxi" 1200 Liter	900 x 1300 x 1170



Auffangboden

Für Batterien

➔ Lagern Sie Ihre Batterien sicher und normgerecht

VORTEILE

+ Im Falle eines Lecks werden die Flüssigschadstoffe in der Auffangwanne aufgefangen

Technische Daten

	Art.-Nr.	Modell	Abmessungen in mm L x B x H
1	07030100005	Länglich	1240 x 625 x 115
2	07030100006	Quadratisch	1245 x 1245 x 115

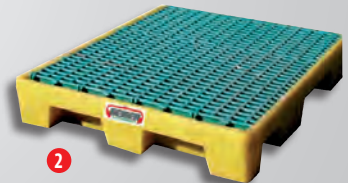

Fassträger

Aus PEHD

➔ Ermöglicht die waagrechte Ablage der Fässer auf den Auffangwannen

VORTEILE

+ Keine Pumpe zum Auspumpen des Öls aus den Fässern erforderlich

Technische Daten

Art.-Nr.	Bezeichnung	Abmessungen in mm L x B x H
07030300004	Träger für 1 Fass 60 L / 208 L beidseitig verwendbar	500 x 390 x 390
07030300003	Stapelbarer Träger für 2 Fässer	1265 x 585 x 388





Robustheit, Herstellungsqualität, Garantie für Produkte: mit Beiser Environnement investieren Sie in die Qualität mit einer seriösen zeitlichen Garantie.



BEISER: HERSTELLER PASSGENAUER LÖSUNGEN ZUM FAIREN PREIS

Viehtransporter, Anhänger mit Drehscheibe, Sattelanhänger, Forstanhänger, Straßenanhänger, Vierkantachsen, komplette Räder.



MODULARE PRODUKTE

Unser Team ist für Sie da, um auf Ihre besonderen Wünsche einzugehen: Größe, Ladegewicht, Mutternlänge. Es ist unser Anspruch, ein Produkt zu realisieren, das Ihre Anforderungen erfüllt.

Mit Beiser, für Pro-Investitionen, verlangen Sie das "Mines"-Zulassungszertifikat an!



Viehtransporter Beiser 4,50m

Aluminium- oder Stahlboden

EINZELHEITEN AUF
WWW.BEISER-AGRAR.DE

**BEISER
HERSTELLER**



MODULARER INNENRAUM

➔ Ideal für Tiertransporte

VORTEILE

- + Stange (Deichsel) bis zu $\frac{3}{4}$ an den Viehwagen geschweisst
- + Achsen durch Flansche fixiert
- + Verstärkungs Pfosten kontinuierlich entlang der Plattenhöhe geschweißst
- + 2 Hintertüren mit unabhängiger Öffnung
- + Vorder Leiter
- + Unterstützung für Ersatzrad
- + Stützböge für Plane



> Aussenabspernung auf Schienen (option)



> Schiebebrücke mit Gummi Matte (Option)

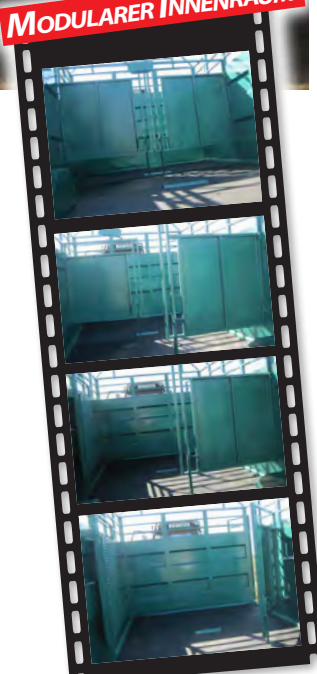

Technische Daten

Typ	4,5 m - 6 Tiere
Art.-Nr.	02010100020
Abmessung L x B	4,50 x 2,40 m
Innenmaße L x B x H	4,40 x 2,30 x 2,30 m
Öffnungsweite der Tür B x H	1,50 x 1,80 m
Höhe der Plattenseiten	2 m (approx.)
Gesamthöhe vom Boden bis zum Dach	2,92 m (approx.)
Lichter Höhe unter dem Fahrzeugboden	0,75 m (approx.)
Räder	12,5/80/15,3 - 14 plys
Achsen	2050/60/6 FR
Stützfuß	Carré de 70
Zulässiges Gesamtgewicht	5500 kg

OPTIONEN

- + Modulare Innenaufteilung, auf Scharnieren
- + Innenbeschichtung mit 10mm Gummimatte
- + Aufbewahrungsbox
- + Äußerliche Gittern auf Scharnieren + unterstützung
- + Aussenabspernung auf Schienen
- + Rücklaufssperre
- + Träger für Rundumleuchte
- + Plane
- + Schiebebrücke mit Gummibeschichtung
- + Kippbrücke auf Federung mit Gummibeschichtung
- + Vorder Winde
- + Ersatzradhalter
- + Rad 400x60x15,3

Viehtransporter

mit Aluminium Boden



GELIEFERT MIT ZULASSUNGSBESCHEINIGUNG

SERIENAUSSTATTUNG

- + Breite 2,40 m
- + Mechanische & hydraulische Bremse
- + Beleuchtung
- + Seitentür
- + Zweiflügelige Hintertür
- + Rutschfestes Stahl-Tränenblech am Boden
- + Leiter vorne
- + Ersatzradhalterung
- + Stabkasten
- + Schiebrücke mit Gummibeschichtung

OPTIONEN

- + Innere Abtrennung
- + Innere Abtrennung auf Schiene
- + Standard-Aussenabspernung
- + Aussenabspernung auf Schiene
- + Kippbrücke auf Federung
- + Hydraulikbrücke
- + Plane
- + Gurtkasten
- + Winde vorne
- + Rücklaufssperre
- + Halterung für Rundumleuchte
- + Hydraulischer Abstützzylinder mit Pumpe
- + Rad 400 x 60 x 15,3



SCHLEPPER-LEISTUNG

- 60 PS für beladenen Viehtransporter 3,70 m und 4,50 m
- 60/70 PS für beladenen Viehtransporter 5,50 m
- 90 PS für beladenen Viehtransporter 6,50 m und 7,50 m

Technische Daten

Typ	3,7 m -4 Tiere	4,5 m -6 Tiere	5,5 m -9 Tiere	6,5 m -10 Tiere	7,5 m -14 Tiere
Artikelnummer Aluminiumboden	02010200001	02010200002	02010200003	02010200004	02010200005
Länge x Breite	3,7 x 2,4 m	4,5 x 2,4 m	5,5 x 2,4 m	6,5 x 2,4 m	7,5 x 2,4 m
Höhe der Plattenseiten	2 m	2 m	2 m	2 m	2 m
Gesamthöhe vom Boden bis zum Dach	2,72 m	2,76 m	2,85 m	2,85 m	2,99 m
Lichter Höhe unter dem Fahrzeugboden	0,62 m	0,66 m	0,75 m	0,75 m	0,89 m
Räder	260/70 x 15,3 131A8	11,5/80 x 15,3 12 Falzstellen	12,5/80 x 15,3 14 Falzstellen	13/65/18 16 Falzstellen	320/80 x 15,3 145A8 6TRS
Achsen	2150/60/6 FR	2150/70/6 FR	2150/70/6 FR	2150/80/6 FR	Kipphebel
Stützfuß	Ja quadratisch 60	Ja quadratisch 70	Ja quadratisch 70	Ja quadratisch 70	Stütze mit Heber
Zulässiges Gesamtgewicht	4.750 kg	5.500 kg	6.150 kg	7.500 kg	10.700 kg
Ladebrücke	Schiebrücke mit Gummibeschichtung				

Viehtransporter Bodenhöhe

mit Aluminium Boden



Technische Daten

Art.-Nr.	02010200015	02010200016
Typ	45 P	53 P
Länge x Breite	4,5 x 2,4 m	5,3 x 2,4 m
Höhe	2 m	2 m
Achsen	70-6-FR hydraulische	70-6-FR hydraulische
Räder	300x80x15,3 - 132 A8 6TRS	320x80x15,3 - 132 A8 6 TRS
Bremse	Mechanische und hydraulische	Mechanische und hydraulische

Anhänger

Einachs-Anhänger

➤ Ideal auf unwegsamem Gelände. Seine Höhe gewährleistet eine ausgezeichnete Stabilität und das sichere Befördern der Last mit dem Traktor.

VORTEILE

- Mechanische und hydraulische Bremse
- Beleuchtung
- Leiter für Rundballen



Technische Daten

Art.-Nr.	02020100002	02020100003	02020100004
Typ	7 m	8 m	Kipphebel - 4 Räder
Achsen	6 x 80 FR	6 x 80 FR	Kipphebel 6 x 60 FR
Zulässiges Gesamtgewicht	7,7 T	9,95 T	11 T
Räder	320/80 x 15.3 - 145A8 6TRS	15 x 22,5 R	320/80 x 15.3 - 145A8 6 TRS
Stützfuß	Vierkant 70	Mit Heber	Mit Heber

Plattformanhänger Mit Drehschemel



> Drehschemel mit Pendelachse



> Hydraulisches Bremssystem

**GELIEFERT MIT
ZULASSUNGSBESCHEINIGUNG**

VORTEILE

- + Hydraulische und mechanische Bremse
- + Geliefert mit Beleuchtung
- + Die Achsen sind angeflanscht und nicht verschweisst
- + Halterung für Rundleuchte
- + Federung auf Ausleger
- + Haken hinten (für 2. Anhänger)
- + Leiter für Rundballen
- + Plattform mit rutschfestem Blech



Modell 12 m - 23 T

Technische Daten

Art.-Nr.	Modell	Zulässige Gesamtmasse	Länge x Breite	Leergewicht	Lenkung	Räder	Achsen	Hydraulische und mechanische Bremse
02020200010	7 m 4 Rädern	8700 kg	7 x 2,40 m	1600 kg	Drehschemel	300/80 x 15.3 132A8 6TRS	6 x 60 NF 6 x 60 FR	Ja Hinterbremse
02020200011	8 m 4 Räder	10 000 kg	8 x 2,40 m	1760 kg	Drehschemel	320/80 x 15.3 145A8 6TRS	6 x 60 NF 6 x 70 FR	Ja Hinterbremse
02020200016	8 m 4 Räder	14 000 kg	8 x 2,40 m	2 385 kg	Drehschemel	435/50 R19,5 Strasse	Vorder und Hinter 1800 x 80 x 8 FR	Ja Vorder- und Hinterbremse
02020200012	9 m 4 Räder	10 850 kg	9 x 2,40 m	1 830 kg	Drehschemel	320/80 x 15.3 145A8 6TRS	6 x 70 NF 6 x 70 FR	Ja Vorder- und Hinterbremse
02020200013	10 m 6 Räder	14 270 kg	10 x 2,40 m	2 680 kg	Drehschemel	320/80 x 15.3 145A8 6TRS	Kipphebel Hinten 1800/60/FR Vorder 1800/70/FR	Ja auf den 6 Rädern
02020200017	10 m 6 Räder	19 000 kg	10 x 2,40 m	3 282 kg	Drehschemel	435/50 R19,5 Strasse	Vorder 1800 x 80 x 8 FR Kipphebel Hinten 1800 x 80 x 8 FR	Ja Vorder- und Hinterbremse
02020200015	12 m 6 Räder	23 000 kg	12 x 2,40 m	5 980 kg	Drehschemel	15 x 22,5 18 Falzstellen Strasse	Kipphebel Hinten 1800/90/8FR Vorder 1800/90/8NF	Hydraulisch auf 4 Hinterrädern

Wagenkasten mit Bordwänden

VORTEILE

- + Gleichgewicht des Anhängers auf unwegsamem Gelände
- + Guter Kompromiss zwischen Achsensystem und Benutzerfreundlichkeit des Anhängers
- + Achse so positioniert, dass das grösstmögliche Gewicht auf der Hinterachse von Ihrem Traktor liegt (sehr praktisch für ein zweiradantrieb)



OPTION



Runge
Höhe : 1200 mm
Durchmesser 50
mit 2 mm
Art.-Nr. 02030499001

Technische Daten

Art.-Nr.	Modell	Typ Stütze	Modell Räder	Typ Achse	Typ Bremse	Zulässiges Gesamtgewicht in kg
02030400001	4 m	Mechanisch Vierkant 70 mit Fuss	285/70 R19,5	6 x 70 FR	mechanisch	5100
02030400002	5 m	Mechanisch Vierkant 70 mit Fuss	305/70 R19,5	8 x 80 FR	hydraulisch	6500

Verzinkter Kippanhänger

5,2T

VORTEILE

- + Multifunktionskipper
- + Sehr praktisch dank seiner drei Kipprichtungen (nach hinten, rechts und links)
- + Sehr robustes und zuverlässiges Gerät
- + Hydraulische und mechanische Bremse



Technische Daten

Art.-Nr.	Masse des Aufbaus in mm	Nutzlast in kg	Zulässiges Gesamtgewicht in kg
02030300004	3160 x 1900 x 570	6250	950

Option

Art.-Nr.	Bezeichnung
02030300003	Kastenaufsatz für Kippanhänger

Autoanhänger

100% verzinkt

GELIEFERT MIT
ZULASSUNGSBESCHEINIGUNG

VORTEILE

- + Alle unsere Auto-Anhänger stimmen mit den Auflagen der neuesten Normen und europäischen Richtlinien überein
- + Alle Einachsermodelle sind kippbar und die Bordwände vorne und hinten herunterklappbar



Technische Daten

Art.-Nr.	Zulässiges Gesamtgewicht in kg	Leergewicht in kg	Nutzlast in kg	Abmessung L x B x H in mm
02030100010	2000	420	1580	2500 x 1450 x 400

2 Achsen

- Stützrad als Serienausstattung
- Bordwand vorne und hinten abnehmbar
- Abnehmbare Seitenbordwände
- Beleuchtung

Jeep-Anhänger

➔ Gebrauchter Militäranhänger

➔ Technische Daten

Art.-Nr.	Bezeichnung
02030200001	Jeep-Anhänger

➔ Optionen

Art.-Nr.	Bezeichnung
02030299001	Plane
02030299002	Ersatzrad
02999900017	Kit éclairage

- Anneau ou boule de fixation, frein de parking
- Béquille escamotable
- Masse: 185 x 120 x 97 cm
- Leergewicht: 260 kg
- Zulässiges Gesamtgewicht: 750 kg



Eclairage d'origine non fonctionnel (possibilité de mettre en place un nouvel éclairage, merci de nous consulter)

NEU

Elektro-Auto 4 Sitze

➔ Ideal für das tägliche Fahren im Gelände

VORTEILE

- + Elektrische Aufladung
- + Dach und Windschutzscheibe serienmäßig
- + Lärm < 50 dB
- + Hydrostatisches Getriebe
- + Hydraulische Stoßdämpfer

➔ Technische Daten

Art.-Nr.	Bezeichnung	Maße in mm L x B x H	Gewicht in kg	Motorleistung in kW
92200005013	Elektro-Auto 4 Sitze	2430 x 1160 x 1800	500	3,8



> Sitzbank nach hinten klappbar zum Transportieren von Ladung

- Reifen : 18 x 8,50-8,4 Ply
- Höchstgeschwindigkeit: 22 km/h
- Batteriekapazität: 8 V 170 AH
- Höchsteinsatzdauer ohne Auftanken: 80 - 100 km
- Trommelbremssystem an den Hinterrädern
- 6 8 Volt Akkus

NEU

Kleiner Kipper Benzinfahrzeug

➔ Ideal für schwer zugängliche Bereiche

VORTEILE

- + Kompakt und vielseitig
- + Kleiner Wendekreis (4m)
- + Vordere Stoßdämpferfeder
- + Einfachen Zugang zu den Motorenkomponenten
- + Die Motordrehzahl passt sich an die Last an
- + Kippriecher über Hinterrädern zentriert für gleichmäßige Gewichtsverteilung

➔ Technische Daten

Art.-Nr.	Bezeichnung	Gesamtmaße des Fahrzeugs L x B x H in mm	Gewicht in kg
92200005019	Kleiner Kipper Benzinfahrzeug	2800 x 1600 x 1250	600



Vierkantachsen

VORTEILE

- + Alle Breiten und Masse erhältlich

Technische Daten (beispiel)

Art.-Nr.	Bezeichnung	Spurweite Typ	Anzahl der Löcher
02040100027	Vierkantachse 50	gebremst Spurweite 1800	6
02040100012	Vierkantachse 60	gebremst Spurweite 1800	6
02040100013	Vierkantachse 70	gebremst Spurweite 1800	8
02040100004	Vierkantachse 80	gebremst Spurweite 1800	6
02040100005	Vierkantachse 80	gebremst Spurweite 1800	8
02040100021	Vierkantachse 90	gebremst Spurweite 2000	8
02040100007	Vierkantachse 100	gebremst Spurweite 1900	8

- Alle Querschnitte zwischen 50 und 100 mm
- Alle Spurweiten zwischen 1600 und 2100 erhältlich
- Gebremste oder nicht gebremste Achsen
- Erhältlich mit 6, 8 und 10 Löchern

**AUTRES DIMENSIONS
DISPONIBLES
CONSULTEZ-NOUS!**



Räder

Kompletträder

Für die Benutzung unter normalen Bedingungen

Technische Daten

Art.-Nr.	Bezeichnung	Abmessung H x B in mm
1 02040400001	10/75*15,3 (265/75*15,3)	760 x 264
2 02040400003	11,5/80*15,3 (290/80*15,3)	845 x 290
3 02040400007	12,5/80*15,3 (310/80*15,3)	889 x 307
4 02040400008	13/65*18 (330/65*15)	890 x 336
5 02040400012	11,5/70*19,5 (285/70*19,5)	900 x 297
6 02040400013	15,5/65*22,5 (385/65*22,5)	1070 x 380
7 02040400016	16,5/65*22,5 (425/65*22,5)	1100 x 430
8 02040400018	18/65*22,5 (445/65*22,5)	1130 x 455
9 02040400019	18/65*22,5 (445/65*22,5)	1130 x 455



**AUTRES DIMENSIONS
DISPONIBLES
CONSULTEZ-NOUS!**

Kompletträder

Für jedes Wetter

Technische Daten

Art.-Nr.	Bezeichnung	Abmessung H x B in mm
1 02040400009	17,5/45*19,5 (445/45*19,5)	911 x 450
2 02040400005	15,5/60*15,5 (400/60*15,5)	875 x 400
3 02040400060	23,6/55*22,5 (600/55*22,5)	1333 x 600



**AUTRES
DIMENSIONS
DISPONIBLES
CONSULTEZ-NOUS!**



Die Entwicklung von zukunftssicherer, solider und leistungsfähiger Viehhaltungsausrüstung erfordert eine genaue Kenntnis der Bedürfnisse der Tiere und Viehhalter. Die Weiterentwicklung der Technologien und Verfahren für eine bessere Rentabilität unter Berücksichtigung der sich ändernden Gesetzgebung, aber auch Ihrer Bedürfnisse zu ermöglichen – dies ist die Richtschnur für all unsere Produkte.

DIE BERÜCKSICHTIGUNG DER BESONDEREN BEDÜRFNISSE VON KÄLBERN

Von der Gesundheit der Kälber hängt ein sehr großer Teil der Rentabilität Ihrer Betriebe ab. Von der Unterkunft bis zu ihrer Versorgung und Sicherung finden Sie die geeignetste Ausrüstung: Einzel- und Gruppenbox für Kälber, Treibgänge, Milchverteiler, Futtermischanlage



EINE HOHE EXPERTISE UNSERER MITARBEITER IN SACHEN "VIEHHALTUNG"

In Zusammenarbeit mit einschlägigen technischen Instituten: 18-monatiger Versuch mit dem Institut für Tierhaltung zur Unterbringung von Kälbern, Untersuchungsprotokoll zur Effektivität eines auf dem Markt einmaligen "Zwei-Kammer"-Durchschreibebeckens, bei einem Tierhalter und Tierarzt, usw.

IN UNSEREM ANGEBOT FINDEN SIE EINE PASSENDE TECHNISCHE LÖSUNG FÜR IHRE ANFORDERUNGEN IN IHREN BETRIEBEN

Und Sie haben Zugang zu Innovationen, die einzigartig auf dem Markt sind, wie zum Beispiel unsere Produktreihe von Kälbereinzelboxen, deren Leistungen unter normalen Nutzungsbedingungen untersucht werden konnten.

Mit Beiser geben Sie Ihrer Viehhaltung einen Vorsprung !

PROFITIEREN SIE VON UNSEREM FACHWISSEN IN KÄLBER HÜTTEN

KÄLBERHÜTTEN DURCH EXPERTEN IN ZUCHTBEDINGUNGEN GETESTET



Der Standort für den Aufbau wurde sehr durchdacht

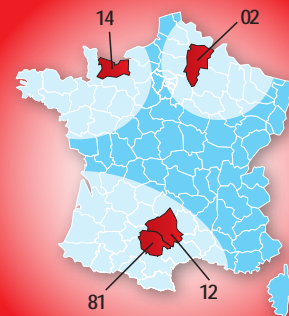

Die Kälberhütten wurden 18 Monate lang an 4 verschiedenen Orten getestet mit den Bauberatern aus den Landwirtschaftskammern der Regionen Aveyron, Calvados, Aisne und Tarn. Durch die verschiedenen Anregungen und Rücksprachen wurde hierdurch die Leistung und Nützlichkeit der Isolierung bewiesen. Diese Innovation ermöglicht **eine bessere Kontrolle der Klimabedingungen in der Hütte**:

GEEIGNETE KÄLBERHÜTTEN FÜR JEDE ZÜCHTUNG

- Alle Größen : Von 1 bis 16 Plätzen
- Alle Preise : Mit oder Ohne Isolierung
- Verschiedene Optionen : Dach auf Rädern, Auslauf, Eimer,...

KÄLBERHÜTTEN FÜR IHRE BEDÜRFNISSE

- Platzprobleme
- Gesundheit der Kälber
- Arbeitsoptimierung : Übersicht, Ernährung, Prävention
- Eine Hilfe für Ihre Herde und eine Wirtschaftliche Aufwertung

DIE VERBESSERUNGEN FÜR DIE ZÜCHTER

- Einfaches Reinigen
- Aufbauanleitung für das Gitterrost
- Hebehaken auf allen Modellen
- Auch Paletten Gitterrost aus Kunststoff verfügbar
- Komfort für Züchter : Geeignete Eimerhalter, Halterung für Salzstein, Beschützte Nahrungsstelle

- Reduzierung der Temperaturunterschiede Innen/Außen und der Variationen
- Weniger Kondenswasser bei Isolierten Hütten

DIE LEISTUNGEN UNSERER BOXEN GETESTET VON PARIS GRIGNON

Innerhalb eines Versuchsjahrs hat der Bauernhof Paris Grignon den deutlichen Vorteil der Dämmung bei heißen Wetterlagen bestätigt. Ein geringeres Kondensationsrisiko und eine um 2°C niedrigere Durchschnittstemperatur in den gedämmten Boxen, wenn die durchschnittliche Außentemperatur über 25°C liegt.

Sie können sich selbst ein Bild von dem Produkt auf dem Bauernhof machen, vor allem mit den Löchern, die eine bessere Luftzirkulation bei den gedämmten Modellen ermöglichen.



INNOVATION DER ISOLIERUNG EINE ZUSÄTZLICHE ISOLIERUNG*

* auf Einzel-Kälberhütte «Premium»

ZÜCHTER HABEN DEN UNTERSCHIED GETESTET ZWISCHEN ISOLIERTEN UND NICHT ISOLIERTEN KÄLBERHÜTTEN!



Isolierung aus Polyurethanschaum (10 mm Stärke) zwischen zwei Schichten Polyster



Glasfaser imprägniert (mit Polyster)

Polyurethanschaum

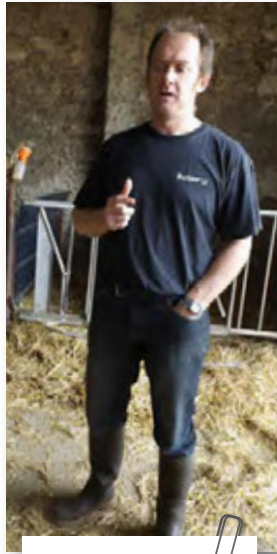

Olivier VALLES
Milchviehzüchter,
Tierarzt im Departement Tarn (Frankreich)

Landwirtschaftsbetrieb in Crozes
100 ha – 1 AK
60 ha Land, 30 ha Triticale, Mais
und Gerste, 10 ha Luzerne und 420
000 l Milch für die Kooperative Etwa
zwanzig Zuchttiere stehen jährlich
zum Verkauf

"Eine Verbesserung des Kalbens wird durch einen tadellosen Start erreicht"

Wie alle Milchviehzüchter kümmere ich mich ganz besonders um die tragenden Kühe und Milchkühe meines Betriebs.

Die ersten 6 Monate sind entscheidend. Ein guter Start ist ausschlaggebend, um zunächst erstklassige Kuhkälber und später erstklassige Milchkühe in der Zucht zu haben. Deshalb wollte ich an dem Experiment teilnehmen; das Beiser Environment für Kälberhütten angeboten hat.

"Das völlig neue Material, das zur Verbesserung dieser ausschlaggebenden Phase eingesetzt wurde, ist für unsere Zuchten ein wichtiger Vorteil"

Die Philosophie meiner Zucht wird sicherlich stark von meiner Tätigkeit als Tierarzt beeinflusst: Vorbeugen, um erfolgreich zu sein.

"Eine hochwertige, praktische Ausstattung, die Betrieben ohne individuelle oder kollektive Ställe eine effiziente technische Lösung bietet"

Die Kälberhütten sind sehr praktisch für die Züchter zur Reinigung und Überwachung.

"Ich habe eine echte Vorliebe für Einzelhütten, da ich besonderen Wert auf eine Überwachung in den ersten Tagen lege, die hierdurch stark erleichtert wird. So können wir sofort kleine Stöße erkennen und vor allem einzelne Kälber versorgen, ohne von den anderen Kälbern im Kollektivstall gestört zu werden"

Die Kälber scheinen die Kälberhütten

zu mögen und die Temperaturmessungen wurden in Zeiträumen mit großer Kälte und starker Hitze durchgeführt.

Ich hatte kein einziges Gesundheitsproblem während der gesamten Dauer des Experiments.

Olivier Valles ist mit den getesteten Kälberhütten sehr zufrieden.

Auch wenn der Betrieb bereits das Glück hat, über Einzel- und Kollektivställen im Inneren eines Gebäudes zu verfügen, stellt sich die Verwendung von kollektiven und individuellen Kälberhütten im Freien als überzeugend heraus. Olivier Valles hebt die Vorteile hervor:

"Die Produkte sind sehr gut konzipiert, praktisch und solide"

"Ich habe in der kalten Jahreszeit Stroh ausgelegt. Mehr aus Gewohnheit und aus Sorge um den Komfort der Kälber, als aufgrund der Temperaturen, die in den isolierten Kälberhütten herrschen"

Der Komfort der Tiere erforderte dies vielleicht nicht, aber ich habe trotzdem lieber Stroh über den Gitterrosten ausgelegt. Zu Beginn gab es keine Zwischenfälle. Die Kälber schienen gern direkt auf den Gitterrosten zu stehen. Auf jeden Fall ist es ganz besonders wichtig, gut zwischen den Stallparzellen zu reinigen.

In manchen Zuchtbetrieben, die ich betreue, habe ich zudem festgestellt, dass Sägespäne ein sehr gut absorbierender Untergrund ist.

Der Gitterrost ermöglicht auf alle Fälle den guten Abfluss von Flüssigkeiten, was das Entstehen von Feuchtzonen verhindert, die in den Kälberhütten sehr krankheitsfördernd sind.

AUSZEICHNUNG UNSERER "VIEHHALTUNGS-EXPERTISE"



IND'OR
SOMMETS 2015

**INNOVATIONSPreis FÜR AUSSTATTUNG
AUF DER VIEHHALTUNGS-AUSSTELLUNG
"SOMMET DE L'ÉLEVAGE"**

Diese Auszeichnung bestätigt das Interesse an dieser Innovation seitens einer Jury aus Fachvertretern, welche einen technischen Fortschritt im Bereich der Unterbringung und des Wohlbefindens von Kälbern bringt. Wir laden Sie ein, diese Innovation auf allen Messen zu entdecken, auf denen wir vertreten sein werden. Vollständige Liste auf www.beiser-agrar.de (Rubrik Informationen) oder auf Seite 240 dieses Katalogs.

Kälberhütte Iglu

Aus Glasfaser

VIDEO AUF
WWW.BEISER-AGRAR.DE



> Individuelles
Fressfanggitter
System



Polyestertröge (option)

VORTEILE

- + Leicht zu montieren und zu transportieren
- + UV-Strahlenbeständig
- + Extrem lange Haltbarkeit
- + Entwickelt, um extremen Temperaturen standzuhalten
- + Abgedeckte Fläche: 13 m²
- + Bedachung des Parks möglich durch ein Dach im Bausatz
- + Durch den Kunststoffrost bleibt der Boden Trocken. Die Tiere fühlen sich dauerhaft wohl

MIT RECYCELTEM
KUNSTSTOFF
GITTERROST



ABTRENNUNG
HÜTTE / AUSLAUF

Technische Daten

Art.-Nr.	Bezeichnung	L in mm	B in mm	H in mm
03050202011	Iglu-Kälberhütte mit Neuem Auslauf 16 Plätze und Kunststoffrost	7200	3900	2180
03050202012	Iglu-Kälberhütte für 16 Plätze mit Park und kunststoffrost unter der Hütte	7200	3900	2180
03050202013	Iglu-Kälberhütte für 16 Plätze ohne Park mit kunststoffrost unter der Hütte	3900	4200	2180

- Auslieferung mit: 16 Nuckeleimern, Eimerhalter für 20 L Eimer, 4 Polyester-Tröge und 2 Heuraufen für innen
- Öffnung der Kälberhütte : 1300 mm

Optionen

Art.-Nr.	Bezeichnung
03050299002	Durchsichtiges Windschutz Band
03050202005	Lüftungsventilator (für eine bessere Belüftung)
08030100008	20 Liter Eimer
03050299010	Schutzdach auf Rädern für Iglu
03050299007	Polyestertröge



OPTION

Schutzdach
auf Rädern für Iglu
Art.-Nr. 03050299010

Kälberhütte Iglu 16 Plätze Modell "4 Sterne"

Aus Glasfaser

**MIT SCHUTZDACH
AUF RÄDERN**

**EINFACHES BEWEGEN
DER HÜTTE MIT DEM
AUSLAUF!**

**VIDEO AUF
WWW.BEISER-AGRAR.DE**



Polyestertröge (option)

**MIT RECYCELTEM
KUNSTSTOFF
GITTERROST**

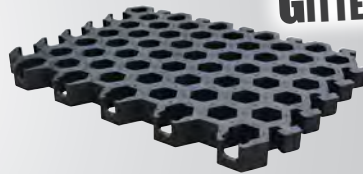

VORTEILE

- + Schutzdach aus Lackiertem Blech auf Rädern. Schützt den Auslauf vor Regen.
- + Leicht zu montieren und zu Transportieren
- + Sehr einfaches Reinigen dank den Rädern
- + UV Strahlenbeständig
- + Extrem lange Haltbarkeit
- + Entwickelt um extremen Temperaturen standzuhalten
- + Abgedeckte Fläche 13m² (Iglu) + Auslauf
- + Durch den Kunststoffrost bleibt der Boden Trocken für die Kälber

Technische Daten

Art.-Nr.	Bezeichnung	L in mm	B in mm	H in mm
03050202015	Kälberhütte Iglu 16 Plätze Modell «4 Sterne» mit überdachtem Auslauf auf Rädern	7200	3900	2180

- Auslieferung mit: 16 Nuckeleimern, Eimerhalter für 20 L Eimer, 4 Polyester-Tröge und 2 Heuraufen für innen
- Öffnung der Kälberhütte : 1300 mm

Optionen

Art.-Nr.	Bezeichnung
03050299002	Durchsichtiges Windschutz Band
03050202005	Lüftungsventilator (für eine bessere Belüftung)
08030100008	20 Liter Eimer
03050299007	Polyestertröge

> Individuelles Fressfanggitter System



> Abtrennung Hütte/Auslauf

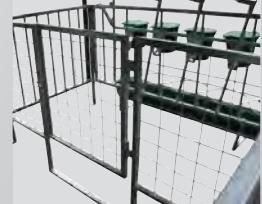

> Einfaches bewegen der Hütte und Auslauf mit den Kälbern für die Reinigung



> Zugdeichsel

NEU

Kälberhütte isoliert Iglu 16 Plätze

Aus Glasfaser

**EINZIG AUF DEM
EUROPÄISCHEM MARKT**

**ISOLIERTES
DACH**

- ✓ In Frankreich prämiert
- ✓ In Deutschland getestet

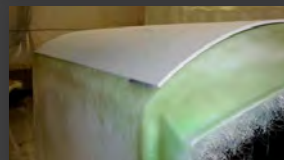

Isolation aus Polyurethan Schaum
15 mm zwischen 2 Polyester
Schichten



Polyestertröge (option)

**MIT RECYCELTEM
KUNSTSTOFF
GITTERROST**

**1 MODELL "4 STERNE"
MIT SCHUTZDACH
AUF RÄDERN**

VORTEILE

- + Isoliertes Dach mit 15 mm Polyurethan Schaum
- + Leicht zu montieren und zu transportieren
- + UV-Strahlenbeständig
- + Extrem lange Haltbarkeit
- + Entwickelt, um extremen Temperaturen standzuhalten
- + Abgedeckte Fläche: 13 m²
- + Bedachung des Parks möglich durch ein Dach im Bausatz
- + Der Kunststoffrost ist für eine Trockene Fläche. Die Tiere fühlen sich dauerhaft wohl
- + Alle Elemente sind miteinander kombinierbar und bilden nach dem fachgerechten Verlegen eine fest miteinander verzahnte, absolut ebene Einheit

Technische Daten

Art.-Nr.	Bezeichnung	L in mm	B in mm	H in mm
03050202018	Iglu-Kälberhütte isoliert mit Neuem Auslauf 16 Plätze und Kunststoffrost komplett	7200	3900	2180
03050202020	Iglu-Kälberhütte isoliert für 16 Kälber mit Park und kunststoffrost unter der Hütte	7200	3900	2180
03050202021	Iglu-Kälberhütte isoliert für 16 Kälber ohne Park mit kunststoffrost unter der Hütte	3900	4200	2180
1 03050202019	Kälberhütte isoliert Iglu 16 plätze Modell "4 Sterne" mit überdachtem Auslauf auf Rädern	7200	3900	2180

Optionen

Art.-Nr.	Bezeichnung
03050299002	Durchsichtiges und Windschutz Band, 15m
03050202005	Lüftungsventilator
08030100008	20 Liter Eimer
03050299007	Polyestertröge

Kälberhütte 12 bis 16 Plätze Modell "4 Sterne"

Aus Glasfaser

VORTEILE

- + Leichte Montage
- + UV-Strahlenbeständig
- + Extrem lange Haltbarkeit
- + Entwickelt um extremen Temperaturen standzuhalten
- + Dach aus Glasfaser schützt den ganzen Park vom Regen und Unwetter
- + Reduzierter Eingang vermeidet den Durchzug
- + Erlaubt eine Kälberzucht in Bester Kondition und mit Vermeidung von Krankheiten
- + Abtrennung Auslauf / Hütte und individuelles Fressfangitter
- + Durch den Kunststoffrost bleibt der Boden Trocken. Die Tiere fühlen sich dauerhaft wohl



**MIT RECYCELTEM
KUNSTSTOFF GITTERROST**

Technische Daten

Art.-Nr.	Bezeichnung	L in mm	B in mm	H in mm
03050201053	Kälberhütte 12 bis 16 Plätze "4 Sterne" und Kunststoffrost	6200	3000	2500
03050201054	Kälberhütte 12 bis 16 Plätze "4 Sterne" mit kunststoffrost unter der Hütte	6200	3000	2500

• Öffnung der Kälberhütte 1500 x 1500mm

Optionen

Art.-Nr.	Bezeichnung
08030100008	20 Liter Eimer
03050299006	Regenschutz über den Eimern
03050199005	Zusatzeimer mit Sauger
03050299007	Polyestertröge

Kälberhütte 12 bis 16 Plätze

Aus Glasfaser

VORTEILE

- + Leichte Montage
- + UV-Strahlenbeständig
- + Extrem lange Haltbarkeit
- + Entwickelt um extremen Temperaturen standzuhalten
- + Fläche der Kälberhütte 9 m²
- + Reduzierter Eingang vermeidet den Durchzug
- + Abtrennung Auslauf / Hütte und individuelles Fressfangitter
- + Durch den Kunststoffrost bleibt der Boden Trocken. Die Tiere fühlen sich dauerhaft wohl

**VIDEO AUF
WWW.BEISER-AGRAR.DE**



**MIT RECYCELTEM
KUNSTSTOFF
GITTERROST**

Technische Daten

Art.-Nr.	Bezeichnung	L in mm	B in mm	H in mm
03050201047	Kälberhütte 12 bis 16 Plätze und Kunststoffrost	6200	3000	2500
03050201051	Kälberhütte 12 bis 16 Plätze mit Park und kunststoffrost unter der Hütte	6200	3000	2500
03050201052	Kälberhütte 12 bis 16 Plätze ohne Park mit kunststoffrost unter der Hütte	3000	3000	2500

• Öffnung der Kälberhütte 1500 x 1500mm

Optionen

Art.-Nr.	Bezeichnung
08030100008	20 Liter Eimer
03050199005	Zusatzeimer mit Sauger
03050299051	Schutzdach auf Rädern für Kälberhütte 12 bis 16 plätze
03050299007	Polyestertröge

Kälberhütte 10 Plätze Modell "4 Sterne"

Aus Glasfaser

**MIT BEDACHEM
AUSLAUF AUF RÄDERN**

**EINFACHES BEWEGEN
DER HÜTTE MIT DEM
AUSLAUF !**

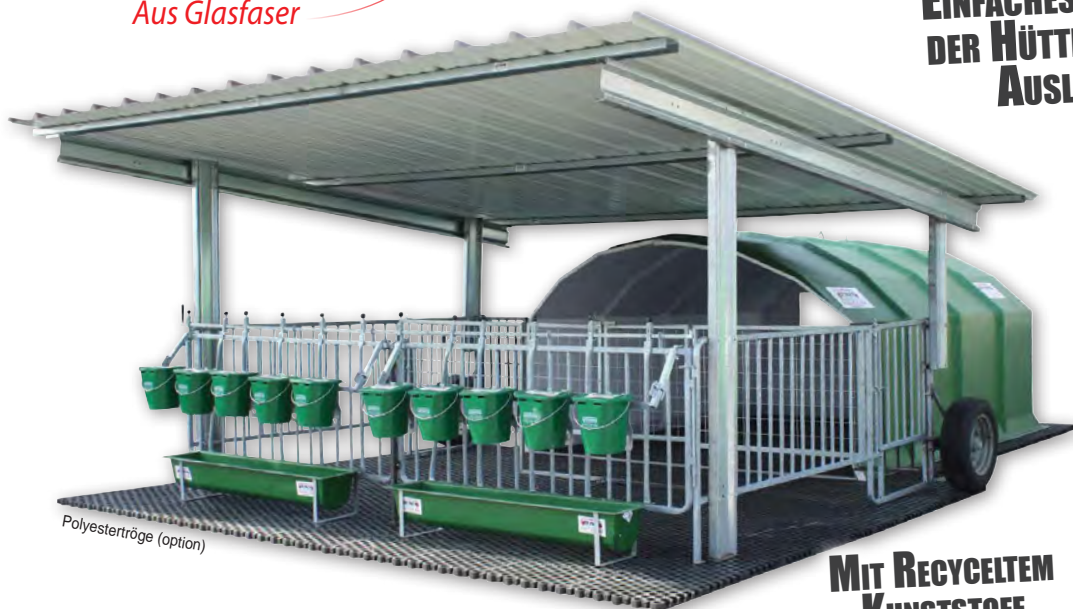

Polyestertröge (option)

IM LIEFERUMFANG

- 1 Polyesterhütte
- 2 Polyestertröge
- 1 Heuraufe für innen
- 10 Fressfanggitterplätze mit individueller Verriegelung und 10 Nuckeleimern
- 1 Abtrennung Hütte / Auslauf
- 1 bedachter Auslauf auf Rädern

**MIT RECYCELTEM
KUNSTSTOFF
GITTERROST**

VORTEILE

- + Überdachung aus lackiertem Blech auf Rädern → Hält die Kälber Trocken im ganzen Auslauf und in der Hütte
- + Leichtes montieren und umstellen
- + Sehr einfaches Reinigen dank den Rädern
- + Kälberhütte aus Polyester → UV-Strahlenbeständig
- + Extrem lange Haltbarkeit
- + Entwickelt um extremen Temperaturen standzuhalten
- + Durch den Kunststoffrost bleibt der Boden Trocken. Die Tiere fühlen sich Dauerhaft wohl

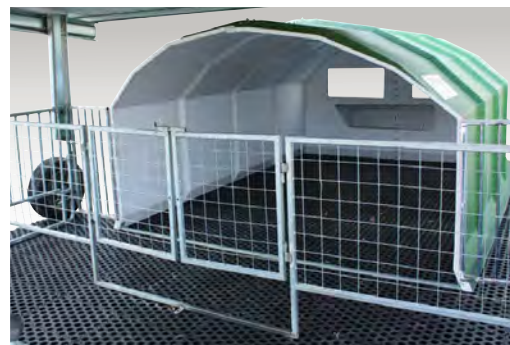

> Abtrennung Hütte / Auslauf

Technische Daten

Art.-Nr.	Bezeichnung	L in mm	B in mm	H in mm
03050300016	Polyester Kälberhütte 10 Plätze "4 Sterne" mit überdachtem Auslauf auf Räder	7000	3100	1600
03050300017	Polyester Kälberhütte 10 Plätze komplett mit Auslauf und Kunststoffrost (Auslauf und Hütte)	7000	3100	1600
03050300018	Polyester Kälberhütte 10 Plätze komplett mit Auslauf und Kunststoffrost (Hütte)	7000	3100	1600
03050300019	Polyester Kälberhütte 10 Plätze ohne Auslauf mit Kunststoffrost (Hütte)	4400	3190	1600
03050300020	Polyester Kälberhütte 10 Plätze mit Auslauf	7000	3190	1600

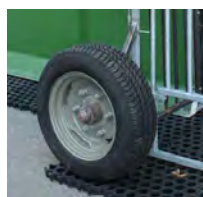

> Verstellen Sie Ihren Auslauf mit den Kälbern für ein schnelles und einfaches säubern

Optionen

Art.-Nr.	Bezeichnung
03050299002	Dursichtiges Windschutzband, 15m
08030100008	20 Liter Eimer
03050299007	Polyestertröge



> 20 Liter Eimer (option)

> Individuelle Fressfanggitter Verriegelung



Kälberhütte 8 Plätze

Aus Glasfaser

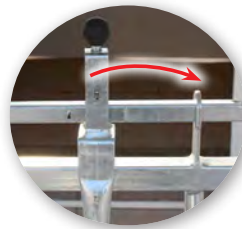

> Individuelles Fressfanggitter System

VIDEO AUF
WWW.BEISER-AGRAR.DE



MIT RECYCELTEM
KUNSTSTOFF
GITTERROST



VORTEILE

- + Leicht zu montieren und zu transportieren
- + UV-Strahlenbeständig
- + Extrem lange Haltbarkeit
- + Entwickelt, um extremen Temperaturen standzuhalten
- + Abtrennung Auslauf / Hütte und individuelles Fressfanggitter
- + Durch den Kunststoffrost bleibt der Boden Trocken. Die Tiere fühlen sich dauerhaft wohl
- + Alle Elemente sind miteinander kombinierbar und bilden nach dem fachgerechten Verlegen eine fest miteinander verhakete, absolut ebene Einheit



> Abtrennung Hütte / Auslauf

Technische Daten

Art.-Nr.	Bezeichnung	Abmessungen L x B x H in mm	Gewicht in kg
03050201034	Kälberhütte 8 Plätze mit Park und kunststoffrost	6300 x 3100 x 1600	386
03050201049	Kälberhütte 8 Plätze mit Park und kunststoffrost unter der Hütte	6300 x 3100 x 1600	386
03050201050	Kälberhütte 8 Plätze ohne Park und kunststoffrost unter der Hütte	3200 x 3100 x 1600	180

Optionen

Art.-Nr.	Bezeichnung
03050299006	Regenschutz über den Eimern
08030100008	20 Liter Eimer
03050199005	Zusatzeimer mit Sauger
03050299007	Polyestertröge

- Kälberhütte aus Polyester
- Hergestellt aus verstärkten Glasfasern
- Metallsperre aus verzinktem Eisen

IM LIEFERUMFANG

- Polyesterhütte
- 2 Polyestertröge
- Futterraufe innen
- 1 Park mit Fressfanggitter (8 Plätze), individueller Verriegelung und Eimerhalterung
- 1 Abtrennung Hütte / Auslauf



Zusatzeimer mit Sauger

Tel: **07851 88 66 577**

Fax: **+33 825 720 001** 0,15 €/min + Anbieter Gebühr

Kälberhütte 5 Plätze

Aus Glasfaser

VORTEILE

- + Leicht zu montieren und zu transportieren
- + UV-Strahlenbeständig
- + Extrem lange Haltbarkeit
- + Entwickelt, um extremen Temperaturen standzuhalten
- + Abtrennung Auslauf/Hütte und individuelles Fressfanggitter
- + Durch den Kunststoffrost bleibt der Boden Trocken. Die Tiere fühlen sich dauerhaft wohl



Polyestertröge (Option)

**GIBT ES AUCH ALS
PREISWERTE AUSFÜHRUNG**

KONTAKTIEREN SIE UNS

**MIT RECYCELTEM
KUNSTSTOFF
GITTERROST**

Technische Daten

Art.-Nr.	Bezeichnung	Abmessungen L x B x H in mm
03050201037	Kälberhütte 5 Plätze mit Park und kunststoffrost	5100 x 2100 x 1600
03050201038	Kälberhütte 5 Plätze mit Park und kunststoffrost unter der Hütte	5100 x 2100 x 1600
03050201039	Kälberhütte 5 Plätze ohne Park mit kunststoffrost unter der Hütte	3000 x 2100 x 1600

Optionen

Art.-Nr.	Bezeichnung
03050299006	Regenschutz über den Eimern
08030100008	20 Liter Eimer
03050299007	Polyestertröge

Kälberhütte 5 Plätze Modell "4 Sterne"

Aus Glasfaser

**EINMALIG AUF DEM
EUROPÄISCHEN MARKT**

VORTEILE

- + Schiebedach auf Schienen für eine bessere Handhabung
 - Bedachung bei Schlechtem Wetter
 - Bedachung der Hütte bei Grosser Hitze
- + UV-Strahlenbeständig
- + Extrem lange Haltbarkeit
- + Entwickelt um extremen Temperaturen standzuhalten
- + Ermöglicht eine Kälberzucht in Bester Kondition und vermeidet Krankheiten
- + Durch den Kunststoffrost bleibt der Boden Trocken. Die Tiere fühlen sich dauerhaft wohl.
- + Leichtes montieren und verstellen
- + Für die Reinigung ist es nicht notwendig das Dach abzunehmen ➤ Die Hütte mit dem Dach Kann leicht mit dem Transportring bewegt werden



Technische Daten

Art.-Nr.	Bezeichnung	L x B x H in mm
03050201055	Kälberhütte 5 Plätze "4 Sterne" mit Schiebedach und kunststoffrost unter der Hütte	5100 x 2100 x 1600

Optionen

Art.-Nr.	Bezeichnung
08030100008	20L Eimer
03050299007	Polyestertröge
03050299063	4 armerger Liftersystems für die Verlagerung der Kälberhütten Modell "4 Sterne"

NEU

Kälberhütte isoliert 5 Plätze Modell "4 Sterne"

Aus Glasfaser

MIT SCHIEBEDACH

**ISOLIERTES
DACH**



**MIT RECYCELTEM
KUNSTSTOFF
GITTERROST**

Polysterträge (option)

**ISOLIERTES
DACH**

- ✓ In Frankreich prämiert
- ✓ In Deutschland getestet

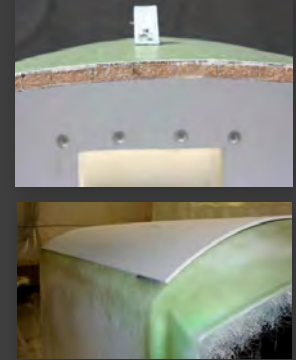

Isolation aus Polyurethan Schaum
10 mm zwischen 2 Polyester
Schichten

VORTEILE

- + Schiebedach auf Schienen für eine bessere Handhabung
 - ➔ Bedachung bei Schlecht Wetter
 - ➔ Bedachung der Hütte bei Grosser Hitze
- + Entwickelt um extremen Temperaturen Stand zu halten
- + Erlaubt eine Kälberzucht in Bester Kondition und vermeidet Krankheiten
- + Der Kunststoffrost ist für eine Trockene Fläche. Die Tiere fühlen sich dauerhaft wohl.
- + Leicht zu montieren und verstellen
- + Isoliertes Dach mit 10 mm Polyurethan Schaum
- + UV-Strahlenbeständig
- + Extrem lange Haltbarkeit



> Lecksteinhalterung
inbegriffen (ohne
Salzstein)



> Behälter
mit konstanter
Wasserstand



> 4 armer
Liftersystems für
die Verlagerung
der Kälberhütten
Modell "4 Sterne"
(option)

**EINMALIG AUF DEM
EUROPÄISCHEN MARKT**

Technische Daten

Art.-Nr.	Bezeichnung	L x B x H in mm
03050201058	Kälberhütte isoliert 5 Plätze mit Schiebedach "4 sterne" + PVC recycling Froste	5100 x 2100 x 1600

Optionen

Art.-Nr.	Bezeichnung
08030100008	20L Eimer
03050299007	Polysterträge
03050299063	4 armer Liftersystems für die Verlagerung der Kälberhütten Modell "4 Sterne"

Kälberhütte 3 Plätze

Aus Glasfaser

VORTEILE

- + Leicht zu montieren und zu transportieren
- + Transportring
- + Lüftung hinten
- + Extrem lange Haltbarkeit
- + Seitentür
- + Abtrennung Auslauf / Hütte und individuelles Fressgitter
- + Durch den Kunststoffrost bleibt der Boden trocken. Die Tiere fühlen sich dauerhaft wohl

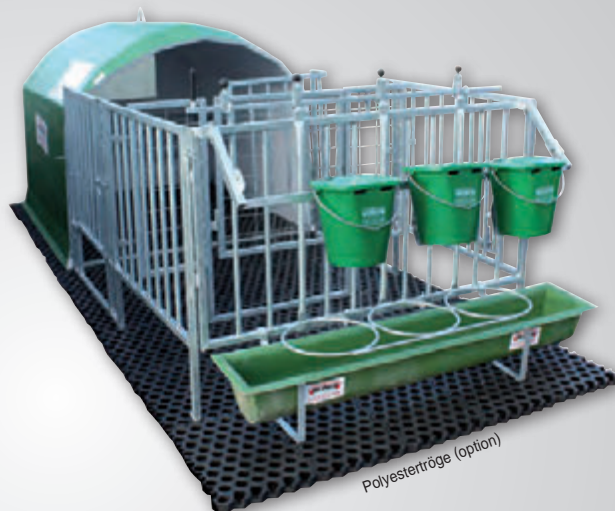

Technische Daten

Art.-Nr.	Bezeichnung	Abmessungen L x B x H in mm
03050201033	Kälberhütte 3 Plätze mit Park und kunststoffrost	4400 x 1600 x 1600
03050201036	Kälberhütte 3 Plätze mit Park und kunststoffrost unter der Hütte	4400 x 1600 x 1600
03050201035	Kälberhütte 3 Plätze ohne Park mit kunststoffrost unter der Hütte	2100 x 1600 x 1500

Optionen

Art.-Nr.	Bezeichnung
03050299006	Regenschutz
08030100008	20 Liter Eimer
03050199005	Zusatzeimer mit Sauger
03050299007	Polyestertröge

Auslauf für Kälberhütte

von 3 bis 16 Plätzen

VORTEILE

- + Ermöglicht den Ausbau mit Fressfanggittern einer existierende Kälberhütte
- + Individuelle Fressfanggitter
- + Abtrennung Park / Hütte durch das mittlere Gitter
- + Ideal für die Reinigung
- + Eimerhalter für 20L Eimer und Nuckeleimer



**100%
VERZINKT**

Technische Daten

Art.-Nr.	Bezeichnung	Abmessungen L x B x H in mm
03050299028	Auslauf für Kälberhütte 3 Plätze	1650 x 2100 x 1400
03050299026	Auslauf für Kälberhütte 5 Plätze	2100 x 2100 x 1400
03050299015	Auslauf für Kälberhütte 8 Plätze	3370 x 3040 x 1400
03050299027	Auslauf für Kälberhütte 16 Plätze	3370 x 3800 x 1400

IM LIEFERUMFANG

- 1 Park mit Fressfanggittern
- 1 Abtrennung Hütte / Park

Polyester Doppel- Kälberhütte isoliert Modell "prestige"

Aus Glasfaser

**EINMALIG AUF DEM
EUROPÄISCHEN MARKT**

SCHIEBEDACH 1

- Schiebedach auf Schienen leicht verschiebbar
 - Überdeckung des Auslaufs bei schlechtem Wetter
 - Überdeckung der Hütte bei starker Hitze

BEINHALTET

- 2 Nuckeleimer
- 2 20 Liter Eimer
- 1 Edelstahl Futterautomat für Kraftfutter und Granulate
- 2 Eimerhalter
- 2 Nuckeleimerhalter



**VIDEO AUF
WWW.BEISER-AGRAR.DE**

VORTEILE

- + Schiebedach auf Schienen leicht verschiebbar
 - Überdeckung des Auslaufs bei schlechtem Wetter
 - Überdeckung der Hütte bei starker Hitze
- + Kälberhütte mit isoliertem Dach
Isolierung durch 10 mm Polyurethanschaum, zwischen zwei Kunststoffschichten
- + Vermindert sehr Magen-, Lungen- und andere Erkrankungen
- + Kunststoffroste: die Oberfläche für eure Kälber bleibt länger trocken
- + Auf Räder zum bewegen
- + Auslauf und Tür sind einfach anzubringen
- + Es entsteht kein Kondenswasser
- + Wärme Bewahrend

ISOLIERTES DACH

- ✓ In Frankreich prämiert
- ✓ In Deutschland getestet

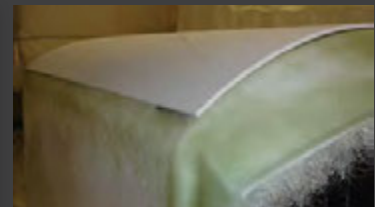

Isolation aus Polyurethan Schaum 10 mm zwischen 2 Polyester Schichten

Technische Daten

Art.-Nr.	Bezeichnung	Abmessungen L x B x H in mm
1 03050300026	Polyester Doppel- Kälberhütte isoliert mit Schiebedach und Gitterroste (Hütte + Auslauf)	4300 x 1450 x 1600
2 03050300013	Doppel-Kälberhütte aus Kunststoff "Premium"	3300 x 1100 x 1500
03050300014	Doppel-Kälberhütte aus Kunststoff "Premium mit komplettem Gitterrost"	3300 x 1100 x 1500
03050300015	Doppel-Kälberhütte aus Kunststoff "Premium mit Gitterrost (Hütte)"	3300 x 1100 x 1500



> Kippbarer Auslauf für ein einfaches Reinigen

2

> Kippbare Hütte für die Innenreinigung



NEU

Einzel- Kälberhütte isoliert aus Polyester - komplett

EINMALIG AUF DEM EUROPÄISCHEN MARKT



ISOLIERTES DACH

In Frankreich prämiert
 In Deutschland getestet

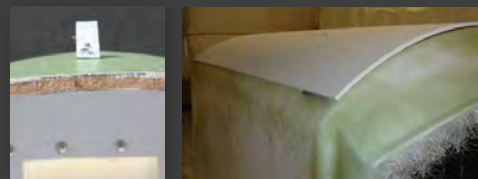

Isolation aus Polyurethan Schaum 10 mm zwischen 2 Polyester Schichten

Kälberhütten

40

VORTEILE

- + Hütte mit voll isoliertem Dach → ermöglicht im Winter die Wärme zu bewahren und im Sommer die Hitze zu vermeiden und die Sonneneinstrahlung (Anti-UV behandelt)
- + Verzinkte Gitter auf 3 Seiten, sehr funktionell und aufklappbar für die Reinigung
- + Fütterungsapparatur für Fasern und Granulat aus Edelstahl → keine Korrosion
- + Rollen für den Transport
- + Geschützte hintere Belüftung → vermeidet Durchzug und das Eindringen von Regenwasser
- + Haken zum Anheben
- + Schnellverschluss der Parkgitter und der Türe
- + Möglichkeit, die Parktüre bis zur Hütte zu versetzen, um das Kalb drinnen zu halten



SCHIEBEDACH

- Schiebedach auf Schienen leicht verschiebbar → Überdeckung des Auslaufs bei schlechtem Wetter
- Überdeckung der Hütte bei starker Hitze

Technische Daten

Art.-Nr.	Bezeichnung	Abmessungen Hütte + Park L x B x H in mm	Abmessungen Hütte L x B x H in mm	Gewicht Hütte/Park in kg
03050100009	Einzel- Kälberhütte isoliert aus Polyester - komplett	3200 x 1120 x 1425	1800 x 1120 x 1425	35/45
1 03050100012	Einzel- Kälberhütte isoliert aus Polyester komplett mit Gitterrost (Hütte + Park)	3200 x 1120 x 1425	1800 x 1120 x 1425	35/45

Mit Schiebedach

Art.-Nr.	Bezeichnung	Abmessungen Hütte + Park L x B x H in mm
03050100013	Einzel- Kälberhütte isoliert aus Polyester "4 sterne" mit Schiebedach	3700 x 1450 x 1500
2 03050100014	Einzel- Kälberhütte isoliert aus Polyester "4 sterne" mit Schiebedach und kunststoffrost (Auslauf+ Hütte)	3700 x 1450 x 1500
03050100015	Einzel- Kälberhütte isoliert aus Polyester "4 sterne" mit Schiebedach und kunststoffrost (Hütte)	3700 x 1450 x 1500

Einzel Kälberhütte komplett

Mit rädern

VORTEILE

- + Vermindert Magen-, Lungen- und andere Krankheiten
- + Sehr Gute Handhabung für die Säuberung dank des hochklappbaren Auslauf
- + Räder für die Umstellung
- + Schnellhalter für Auslauf und Tür
- + Keine Kondenswasserbildung
- + Wärme haltend

Technische Daten

Art.-Nr.	Bezeichnung	Abmessungen L x B x H in mm
03050300021	Einzel Kälberhütte komplett mit rädern	2900 x 1200 x 1280

Option

Art.-Nr.	Bezeichnung
07060100011	Kunststoff Gitterrost für Einzel-Kälberhütte aus Polyester + Auslauf (24 Stück)

RECYCELTEM KUNSTSTOFF
GITTERROST
(OPTION)



BEINHALTET

- 1 Kälberhütte mit Rädern
- 1 Verzinkter Auslauf
- 1 Eimerhalter und 1 Nuckeleimer Halter
- 1 Nuckeleimer
- 1 20 L Eimer
- 1 Trockenfutter Automat aus Edelstahl

VIDEO AUF
WWW.BEISER-AGRAR.DE

NEU

Einzel-kälberhütte aus polyester Modell "4 Sterne"

Einmalig auf dem
EUROPÄISCHEN MARKT

MIT SCHIEBEDACH
AUS POLYESTER

VORTEILE

- + Schiebedach auf Schienen für eine bessere Handhabung
 - Bedachung bei Schlecht Wetter
 - Bedachung der Hütte bei Grosser Hitze
- + Vermindert Magen-, Lungen- und andere Krankheiten
- + Der Kunststoffrost ist für eine Trockene Fläche. Die Tiere fühlen sich dauerhaft wohl
- + Räder für ein einfaches umstellen
- + Schnellhalter für Auslauf und Tür
- + Keine Kondenswasserbildung
- + Wärme haltend

Technische Daten

Art.-Nr.	Bezeichnung	Abmessungen L x B x H in mm
03050300023	Einzel-Kälberhütte aus Polyester "4 sterne" Mit Schiebedach	3300 x 1450 x 1370
1 03050300024	Einzel-Kälberhütte aus Polyester "4 sterne" Mit Schiebedach und kunststoffrost (Auslauf+ Hütte)	3300 x 1450 x 1370
03050300025	Einzel-Kälberhütte aus Polyester "4 sterne" Mit Schiebedach und kunststoffrost (Hütte)	3300 x 1450 x 1370



BEINHALTET

- 1 Kälberhütte mit Rädern
- 1 verzinkter Auslauf
- 1 Eimerhalter und 1 Nuckeleimer Halter
- 1 Nuckel-Tränkeimer
- 1 20 Liter Eimer
- 1 Edelstahl Futterautomat für Kraftfutter und Granulate
- 1 Schiebedach aus Polyester

Tel: **07851 88 66 577**

Fax: **+33 825 720 001** 0,15 €/min + Anbieter Gebühr

Einzel-Kälberhütte

Aus Kunststoff mit Eimerhalter

VORTEILE

- + Gefärbtes Polyethylen
- + UV-Strahlenschutz Behandelt
- + Eimerhalter im Lieferumfang



Technische Daten

Art.-Nr.	Abmessungen L x B x H in mm	Gewicht in kg
03050100001	1300 x 1090 x 1200	30

Option

Art.-Nr.	Bezeichnung
08030100008	20 Liter-Eimer

Schweinehütte

NEU

Isolierte Schweinehütte

EINMALIG AUF DEM EUROPÄISCHEN MARKT



➔ Ideal für die Freilandhaltung von Schweinen



VORTEILE

- + Hütte mit isoliertem Dach. Isolierung aus Polyurethanschaum (10 mm) zwischen zwei Polyesterschichten
- + Aus verstärktem Glasfaser entworfen
- + Verursacht keine Kondensation
- + Gute Wärmespeicherfähigkeit
- + 4 Tragegriffe vereinfachen den Transport
- + Schiebetür und Rückfenster aus Glasfasern, auf Gleitschienen

ISOLIERTES DACH



Isolierung aus Polyurethanschaum (10 mm) zwischen zwei Polyesterschichten

Technische Daten

Art. Nr	Bezeichnung	Außenmaße in mm L x B x H	Innenmaße in mm L x B x H	Gewicht in kg
03050201060	Isolierte Schweinehütte 10 mm mit Verstärkung	3 280 x 2 170 x 1 360	3 000 x 2 070 x 1 300	250

Beiser Milchwagen

130 L Edelstahl mit 12V Verteiler

➤ Ideal zum Füttern der Kälber

VIDEO AUF
WWW.BEISER-AGRAR.DE

VORTEILE

- + Struktur aus Lebensmittel Edelstahl 304
- + Hält die Milch warm
- + Pumpe, Zapfventil und Rohre aus Lebensmittel Kunststoff
- + 12V Batterie (8 Stunden Autonomie)
- + Einfaches benutzen und Warten
- + Mischvorgang im geschlossenen Kreis um Ablagerungen und das Überhitzen der Milch an der Heizung zu verhindern.
- + 1200 W Heizung (220V) um die Milch Warm zu halten.



KOMFORT
FÜR SIE UND IHRE TIERE !

➤ Technische Daten

Art.-Nr.	Bezeichnung	Abmessungen in mm L x B x H	Gewicht in kg
05011200013	Beiser Milchwagen 130L Edelstahl mit 12V Verteiler	160 x 750 x 1440	60 kg

Mischwagen Aus Edelstahl auf Rädern

250 L und 300 L

➤ Ideal für die Verteilung von Milchpulver

VORTEILE

- + Struktur aus Edelstahl 304 für Lebensmittel
- + Hält die Milch warm
- + Pumpe, Zapfventil und Rohre aus Lebensmittel Kunststoff
- + 12V Batterie (8 Stunden Autonomie)
- + Einfaches benutzen und Warten
- + 1200W Heizung (220V) um die Milch Warm zu halten
- + Ermöglicht eine homogene Mischung



➤ Technische Daten

Art.-Nr.	Bezeichnung
05011200006	Mischwagen aus Edelstahl auf Rädern 250L
05011200007	Mischwagen aus Edelstahl auf Rädern 300L

- Zapf Pumpe auf 12V 45 A Batterie
- Pumpendurchfluss : 18 L/min
- Zapfventil mit Serienmäßigem Volumenzähler

**IDEAL FÜR MILCHPULVER
UND VOLLMILCH**

Tel: **07851 88 66 577**

Fax: **+33 825 720 001** 0,15 €/min
+ Anbieter Gebühr

BEISER
ESTABLISSEMENT
Versand von landwirtschaftlichem Bedarf
07851 88 66 577

Kälberbox

Auf Rahmen für Palettengabel
oder mit Rädern

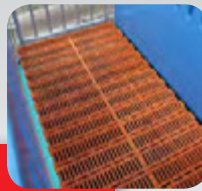

> Rutschfester Gitterrost aus Kunststoff

VORTEILE

- + Einfaches umstellen
- + Modell für Gabelstapler oder mit Rädern
- + Rutschfester Gitterrost aus Kunststoff
- + Kunststoffwände = einfaches Säubern
- + Kann auf beiden Seiten geöffnet werden
- + 1 Fressgitter mit Eimereinsatz für flüssige Ernährung und 1 Fressgitter für die feste Ernährung
- + Der Platz pro Kalb entspricht der Europäischen Norm

**EINZIGARTIG
AUF DEM MARKT**



**MODELL
FÜR PALETTENGABEL**

Technische Daten

Art.-Nr.	Bezeichnung	Abmessungen L x B x H in mm	Gewicht in kg
03100100001	Kälberbox auf Rädern (Gitterrost und Wände aus Kunststoff)	1600 x 1050 x 1375	161
03100100002	Kälberbox auf Rahmen für Palettengabel (Gitterrost und Wände aus Kunststoff)	1600 x 1050 x 1390	181



MODELL MIT RÄDERN

Kälberbox 5 Plätze

Auf Rhamen für Palettengabel

**EINZIGARTIG
AUF DEM MARKT**

VORTEILE

- + Integrierte Rechteckrohre zur Aufnahme mit einer Palettengabel
- + Rutschfester Gitterrost aus Kunststoff
- + Kunststoff Wände = Einfaches reinigen
- + Kann von beiden Seiten geöffnet werden
- + 1 Fressgitter mit Eimereinsatz für flüssige Ernährung und 1 Fressgitter für die feste Ernährung
- + Der Platz pro Kalb entspricht der Europäischen Norm



**VIDEO AUF
WWW.BEISER-AGRAR.DE**

Technische Daten

Art.-Nr.	Bezeichnung	Abmessungen L x B x H in mm	Gewicht in kg
03110100001	Kälberbox auf Rhamen für Palettengabel mit Dach. (Wände und Gitterrost aus Kunststoff)	4700 x 2400 x 2150	870
03110100002	Kälberbox auf Rhamen für Palettengabel (Wände und Gitterrost aus Kunststoff)	4700 x 2400 x 2150	870

Option

Art.-Nr.	Bezeichnung
03100109901	Räder + Deichsel für den Kälberbox





Pferdebox

Das Pferd ist geschützt vor Luftzügen, Kälte und Unwetter

VORTEILE

- + Box hergestellt aus verstärkten, UV-Strahlenbehandelten Glasfasern
- + Leicht
- + Leichtes bewegen durch den Transportring
- + verursacht keine Kondensation



Optionen

Art.-Nr.	Bezeichnung
0302020001	Futterraufe innen 1 m
0302020002	Futterraufe innen 1,50 m
0302020003	Futterraufe innen 2 m

Technische Daten

Art.-Nr.	Bezeichnung	Abmessungen L x B x H in mm
03050203002	Pferdebox	3150 x 3150 x 2500



Unterstand aus Polyester

mit grosser Öffnung

VORTEILE

- + Leichtes aufbauen
- + Leicht, gut bewegbar
- + UV-Strahlenbeständig
- + 9m² bedachte Oberfläche
- + Besondere Langlebigkeit
- + Entwickelt, um extremen Temperaturen Standzuhalten
- + Vielfältige Anwendung



Technische Daten

Art.-Nr.	Bezeichnung	Abmessungen L x B x H in mm	Gewicht in kg
03050201041	Unterstand aus Polyester	3000 x 3000 x 2500	180



Pferdebox

mit Texas-gatter Auslauf

VORTEILE

- + Texas-Gatter mit 1 Tor
- + Solide und stabil
- + Modulierbare Struktur
- + Praktisch für Fohlen
- + Grosser Laufbereich für das Pferd
- + Mehrere Längen

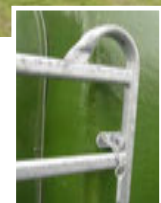

Technische Daten

Art.-Nr.	Länge des Auslaufs in mm
03050203003	7300
03050203004	3660

Futtertrog Halbrund lackiert auf Vierkantfüßen

➔ Zum Füttern und Tränken des Viehs



> Trog mit flachem Boden nur in 1,30 m Breit



AUCH MASS ANFERTIGUNG MÖGLICH

KONTAKTIEREN SIE UNS!

INNERE SCHUTZBECHICHTUNG (OPTION)

VORTEILE

- + Der Beiser Trog ist robust und stabil zugleich für eine bessere Haltbarkeit
- + Halbrunder Trog für weniger Korrosionsgefahr
- + Keine Winkel in denen die Nahrung liegen bleibt
- + Ablassstopfen
- + Rund um den Trog geschweißtes vierkantrohr : erhöhten Widerstand, weniger Verletzungs Gefahr für die Tiere
- + 2 oder 4 Transportringe (je nach Länge) für ein leichtes Transportieren des Troges trotz seines Gewichtes

- Füße vorne und hinten am Futtertrog
- Kann nicht von den Tieren gekippt werden
- Veränderliche Dimensionen entsprechend dem Bedarf
- Durchmesser: 600 - 800 - 1000 - 1300 mm
- 2 Transportringe
- 1 Ablassstopfen 2"

Technische Daten

Art.-Nr.	Länge in mm	Inhalt in Litern	Ø 600 mm
03010101002	2000	280	
03010101004	3000	420	
03010101006	4000	560	
03010101008	5000	700	
03010101010	6000	840	
03010101012	7000	980	

Art.-Nr.	Länge in mm	Inhalt in Litern	Ø 800 mm
03010102002	2000	500	
03010102004	3000	750	
03010102006	4000	1000	
03010102008	5000	1250	
03010102010	6000	1500	
03010102012	7000	1750	

Art.-Nr.	Länge in mm	Inhalt in Litern	Ø 1000 mm
03010103002	2000	780	
03010103004	3000	1170	
03010103006	4000	1560	
03010103008	5000	1950	
03010103010	6000	2340	
03010103012	7000	2730	

Art.-Nr.	Länge in mm	Inhalt in Litern	Ø 1300 mm
03010104002	2000	1320	
03010104004	3000	1980	
03010104006	4000	2640	
03010104008	5000	3300	
03010104010	6000	3960	
03010104012	7000	4620	

Trog mit dicker Stärke

➔ Ideal zum Ernähren oder Bewässern Ihres Vieh

VORTEILE

- + Standfest und Robust
- + 8mm Stärke
- + Innenbeschichtung Epoxy
- + Kein Rost
- + Keine Ecken in denen das Futter liegen bleibt



JE NACH ANKUNFT

Technische Daten

Art.-Nr.	Bezeichnung	Abmessungen in mm L x B x H	Gewicht in kg
03010106002	Trog mit dicker Stärke mit Innenbeschichtung Epoxy	3200 x 1000 x 640	300

• Tiefe des Trogs : 500 mm

Futtertrog Halbrund verzinkt auf Vierkantfüßen

➔ Zum Füttern und Tränken des Viehs

VORTEILE

- + 100% verzinkt
- + Bequemes Transportieren dank der Ringe
- + Kann von den Tieren nicht gekippt werden
- + Halbrund, keine Korrosionsgefahr
- + Keine Winkel, in denen die Nahrung stehen bleibt

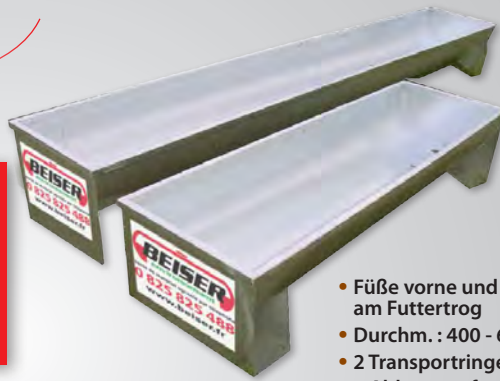

- Füße vorne und hinten am Futtertrog
- Durchm.: 400 - 600 - 800 mm
- 2 Transportringe
- 1 Ablassstopfen 2"

Technische Daten

Ø 400 mm			Ø 600 mm			Ø 800 mm		
Art.-Nr.	Länge in mm	Inhalt in Litern	Art.-Nr.	Länge in mm	Inhalt in Litern	Art.-Nr.	Länge in mm	Inhalt in Litern
03010105004	2000	125	03010105008	2000	280	03010105012	2000	500
03010105005	3000	200	03010105009	3000	420	03010105013	3000	750
03010105006	4000	250	03010105010	4000	560	03010105014	4000	1000
03010105007	5000	320	03010105011	5000	700	03010105015	5000	1250

Futtertrog mit Gummimatte

Mit verstärkter Strukturierter Gummimatte

➔ Ideal für die Fütterung Ihrer Tiere :
Getreide und Silage

VORTEILE

- + Korrosionsbeständig
- + Halbrunder Trug, erleichtert die Säuberung
- + Die Fütterung ihrer Tiere ist durch die Form erleichtert
- + Eine Lebenslange Haltbarkeit

Technische Daten

Art.-Nr.	Bezeichnung	Länge in mm
03010800001	Futtertrog mit Gummimatte Ø 600 mm	5 000
03010800002	Futtertrog mit Gummimatte Ø 800 mm	5 000
03010800003	Futtertrog mit Gummimatte Ø 1000 mm	5 000

**KONTAKTIEREN
SIE UNS!**
**ALLE DIMENSIONEN
MÖGLICH**

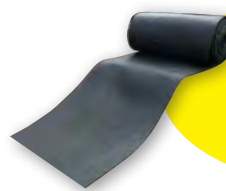

10 MM STÄRKE
**STRUKTURIERTE
GUMMIMATTE
VERSTÄRKT MIT NYLON
FÄDEN (VERHINDERT
DAS ZERREISSEN)**



**FUTTERTROG
GESTELL**



**MIT GUMMIMATTE
AUSGESTATTETER
FUTTERTROG**

**EINZIGARTIG
AUF DEM MARKT**
EINE BEISER INNOVATION

Trog aus Edelstahl



**KONTAKTIEREN
SIE UNS!**

Futtertrog auf Rädern

➔ Besonders praktisch, um das Futter auf die Weide zu bringen. Das Vieh kann vor Ort bleiben, was erheblich Zeit spart.

VORTEILE

- + Absolut flüssigkeitsdicht, auch für Wasser geeignet
- + Einziehbare Deichsel (verringert die Verletzungsgefahr)



INNERE SCHUTZBESCHICHTUNG
(OPTION)

> In der Wintersaison können die Räder abgenommen werden und der Trog kann gegen ein Fressfanggitter gestellt werden

Technische Daten

Art.-Nr.	Durchmesser in mm
03010201	800
03010202	1000
03010203	1300

- 1 Achse, 2 Reifen zu 10/75*15,3 mit 6 Löchern
- Ausziehbarer Deichsel
- 1 Ablassstopfen 2"
- Ø 800, Ø 1000 und Ø 1300
- 4 bis 8 m lang

ZUM ROSTSCHUTZ IHRER TRÄNKEN DENKEN SIE AN DIE STRUKTURIERTE GUMMIMATTE
SIEHE SEITE 202



Futtertrog für Schafe

VORTEILE

- + Widerstandsfähig und stabil
- + Eingearbeitete Vierkantfüsse Breite 400 mm vorne und hinten
- + Höhe: 25 cm

Technische Daten

Art.-Nr.	Länge in mm
03010400001	2000
03010400002	2500
03010400003	3000
03010400004	3500
03010400005	4000

AUCH MASSANFERTIGUNG MÖGLICH



2 Verzinkt modell - Ø 400 mm

Art.-Nr.	Länge in mm	Inhalt in Litern
03010105004	2000	125
03010105005	3000	200
03010105006	4000	250
03010105007	5000	320

NEU



Verzinkter Schaftrög

VORTEILE

- + Einfacher Aufbau
- + Zusammenfügen mehrerer 3 Meter-Module möglich
- + Komplett verzinkte Struktur



**100%
VERZINKT**

Technische Daten

Art.-Nr.	Bezeichnung	Abmessungen L x B x H in mm (gesamt)	Innenmaße des Trogs L x B x H in mm
03010400010	Schaftrög verzinkt 3 Meter auf Standfüßen	3000 x 550 x 900	2800 x 450 x 370

• Material wird als Bausatz geliefert

Weidetränke

Weidetränke

aus PEHD

➔ Zum Tränken der Tiere

Technische Daten

Art.-Nr.	Bezeichnung	Durchmesser in mm	Höhe in mm
03010500001	Weidetränke 400 L	1370	400
03010500002	Weidetränke 600 L	1370	600
03010500011	Weidetränke 900 L	1700	600
03010500012	Weidetränke 1200 L	1900	600
03010500013	Weidetränke 1500 L	2100	600
03010500014	Weidetränke 1800 L	2300	600

VORTEILE

- + Einbau eines Schwimmers möglich
- + Leicht und bequem zu bewegen
- + Ablassstopfen



Option

Art.-Nr.	Bezeichnung
01991000007	Montierter Schwimmer 3/4"

Weidetränke

Verzinkt

➔ Die Richtige Tränke für Ihre Tiere

Technische Daten

Art.-Nr.	Bezeichnung	Abmessungen Ø x H in mm	Gewicht in kg
03010500015	Weidetränke Verzinkt 600L	1300 x 500	45
03010500016	Weidetränke Verzinkt 800L	1400 x 560	57
03010500017	Weidetränke Verzinkt 1000L	1530 x 560	67
03010500018	Weidetränke Verzinkt 1250L	1700 x 560	84

VORTEILE

- + 100% verzinkt
- + Ablassstopfen
- + Rostfrei
- + Sehr stark



**100%
VERZINKT**

Option

Art.-Nr.	Bezeichnung
03010500021	Schwimmerkasten Edelstahl 32l/min

Palisadenraufe gesichert

2 und 3 meter

Das Beiser+

Dachkantenschutz und Sicherung der 3-punkt Kupplung : Verhindert jegliche Verletzungsgefahr der Tiere

VORTEILE

- + Dachkantenschutz und Sicherung der 3-punkt Kupplung
- + 100% verzinkt
- + Alle 4 Seiten öffnen sich für Rundbälle, Quadratische Bälle und loses Material
- + Dreipunkt-Schnellkupplung
- + Wellblechdach
- + Der Futtertrog ist verstärkt und zu 20/10^{tel} verzinkt, mit 2 Verstärkungen
- + Grosse Aufnahmemenge (Tiefe = 35 cm)
- + Erleichtert das sammeln und immobilisieren Ihrer Herde

Technische Daten

Art.-Nr.	Bezeichnung	Anzahl der Plätze
1 03020100022	Gesicherte Palisadenraufe 2 x 2 m	12
03020100024	Gesicherte Palisadenraufe 2 x 3 m	14

**100%
VERZINKT**



NEU

Palisadenraufe gesichert

1,50 meter

VORTEILE

- + 100% verzinkt
- + 8 Plätze
- + Gabelstaplertaschen
- + Einklappbare 3-Punkt-Kupplung
- + Schnittschutz um das gesamte Dach herum
- + 4 Seiten öffnen

SPEZIELL F. PFERDE

Technische Daten

Art.-Nr.	Bezeichnung	Anzahl der Plätze
1 03020100039	Raufe mit Bögen 1,50 x 1,50 m	8
2 03020100042	Spezialraufe für Pferde 1,50 x 1,50 m	8



- Alle 4 Seiten öffnen sich für Rundbälle und loses Material
- Der Futtertrog ist verstärkt und zu 20/10^{tel} verzinkt, mit Verstärkung
- Ausgestattet mit 2 Füßen in Kufenform

Palisadenraufe

Rund

VORTEILE

- + Geeignet für Hornvieh
- + 3 Teilig mit 1/3 Öffnung
- + Verstärkte Dreipunkt-Schnellkupplung
- + Die Palisaden reichen bis unten an die Futterraufe, wodurch sie stabiler wird
- + Unterteil mit Blech versehen
- + Ohne Boden

**100%
VERZINKT**



OPTION



> Schutzdach
Art.-Nr. 03020200006

Technische Daten

Art.-Nr.	Durchmesser	Gewicht in kg
03020100008	2300	180

Palisadenraufe

Oval

VORTEILE

- + Geeignet für großes Hornvieh
- + Verzinkt, für 2 Rundbälle oder 1 Quadratischen Ball
- + 16 Fressplätze (gehörnte Tiere)

**100%
VERZINKT**



Technische Daten

Art.-Nr.	Abmessungen in mm	Gewicht in kg
03020100015	3400 x 1900	202

- 2 runde Enden
- 2 gerade Seitenwände
- Unterteil mit Blech versehen
- Ohne Boden
- Abmessungen (L x B): 3,40 x 1,90 m
- Lieferung als Bausatz in 4 Teilen

Futterraufe mit Fressfanggitter gesichert

2 und 3 meter

- Erleichtert das Einfangen der Tiere im Auslauf
- Die Tiere gewöhnen sich an das Fressgitter

VORTEILE

- + 100% verzinkt
- + Alle 4 Seiten öffnen sich für Quadrat-, Rundbälle oder loses Material
- + Verstärkter, 20/10^{tel} verzinkter Futtertrog mit 2 Verstärkungen
- + Grosse Aufnahmemenge, Tiefe 35 cm.
- + 2 Füße in Kufenform
- + Dreipunkt-Schnellkupplung
- + Dach aus verzinktem Wellblech
- + Zum leichten Zusammentreiben und Halten der Tiere

**100%
VERZINKT**



Dachkantenschutz und Sicherung der 3-punkt Kupplung: Verhindert jegliche Verletzungsgefahr der Tiere

Technische Daten

Art.-Nr.	Bezeichnung	Gewicht in kg	Anzahl der Plätze
03020100026	Gesicherte Futterraufe mit Fressfanggitter 2 x 2 m	376	12
03020100027	Gesicherte Futterraufe mit Fressfanggitter 2 x 3 m	517	14

Verstellbare gesicherte Raufe

**100%
VERZINKT**



VORTEILE

- + Sicherung des 3 Punktes und Dachecken
- + 100 % verzinkt
- + Verstärkte Monoblock Konstruktion, selbstschliessend
- + Zu 20/10^{tel} verzinkter Monoblock Trog mit Verstärkungen
- + Dreipunkt-Schnellkupplung
- + Eine öffnende Seite zum Laden der Bälle
- + Verstellbare FüÙe in Kufenform
- + Verstellbares Dach

Technische Daten

Art.-Nr.	Abmessungen in mm	Gewicht in kg
03020100028	1500 x 1900	240

Das Beiser +

Dachkantenschutz und Sicherung der 3-punkt Kupplung : Verhindert jegliche Verletzungsgefahr der Tiere



Rundraufe

Mit Schrägfressgitter (für schafe)

**100%
VERZINKT**

Speziell für Schafe und Lämmer

VORTEILE

- + Leicht und bequem zu transportieren
- + 100 % verzinkt
- + 26 Futterplätze

Technische Daten

Art.-Nr.	Innendurchmesser in mm	Gewicht in kg
03020100009	1650	49

- Gesamthöhe: 900 mm
- Durchmesser der Rohre: 18 mm
- Höhe des Blechs: 300 mm
- Breite des Futterplatzes: 190 mm





Schafraufe

Auf kufen

**100%
VERZINKT**

➔ Trog mit Schutzdach und Mengenbegrenzer für Heu

VORTEILE

- + Dachkantenschutz an allen vier Ecken
- + Kippbare Gitter
- + Verstellbarer Futterkorb
- + Kippbarer Futterkorb zum leichteren manuellen Rollen des Balls



Technische Daten

Art.-Nr.	Abmessungen L x B in mm	Gewicht in kg
03020100010	1700 x 1600	190

- Breite des Futterplatzes: 170 mm
- Nachfüllen von hinten möglich
- Für Heubälle bis zu 1400 mm Durchmesser
- Dreipunktkupplung



Schafraufe

Sepziell für rundballen

VORTEILE

- + 100 % verzinkt
- + Für Heu und runde Silofutterbälle
- + Das Seitenteil öffnet sich
- + Verstellbarer Futterkorb (verhindert Futterverlust)
- + Mit Trog für Kraftfutter
- + Höhenverstellbares Dach



Technische Daten

Art.-Nr.	Abmessungen L x B in mm	Gewicht in kg
03020200008	1700 x 1200	180

**100%
VERZINKT**

Doppelraufe

➔ Ideal für Kleinvieh

VORTEILE

- + 100 % verzinkt
- + Futterraufe mit Trog
- + Geliefert mit Dach

**100%
VERZINKT**



Technische Daten

Art.-Nr.	Abmessungen L x B in mm	Gewicht in kg
03020200004	2500 x 800 x 1200	110

Futterraufe Aufhängbar

- Kann Rundbälle bis zu 1,8 m Durchmesser aufnehmen

VORTEILE

- Zum Aufsetzen auf ein Gitter. Sorgt für erhebliche Platzeinsparung und eine große Futtermenge

Technische Daten

Art.-Nr.	Abmessungen L x B in mm	Gewicht in kg
03020200005	1500 x 1800	60



Anhänger mit Fressfanggitter

- Anhänger mit Fressfanggitter, 20 und 22 Plätze mit einstellbarer Halslänge

VORTEILE

- Kann auf allen vier Seiten geöffnet werden zum leichteren Befüllen mit Rund- oder Quadratischen Bällen
- Dach aus verzinktem lackiertem Trapezblech
- Futtertrog 5 mm
- Fressfanggitter mit einstellbarer Halsweite
- Große Lagermöglichkeit dank der Breite

Technische Daten

Art.-Nr.	Abmessungen L x B in mm	Anzahl der Plätze
03010300004	5000 x 1800	20
03010300005	6000 x 1800	22

- Futtertrog für Granulat und Gärfutter
- Ablassstopfen 2"
- Ausziehbare Teleskopdeichsel (verhindert nicht den Zugang der Tiere)
- Räder 235/75/15

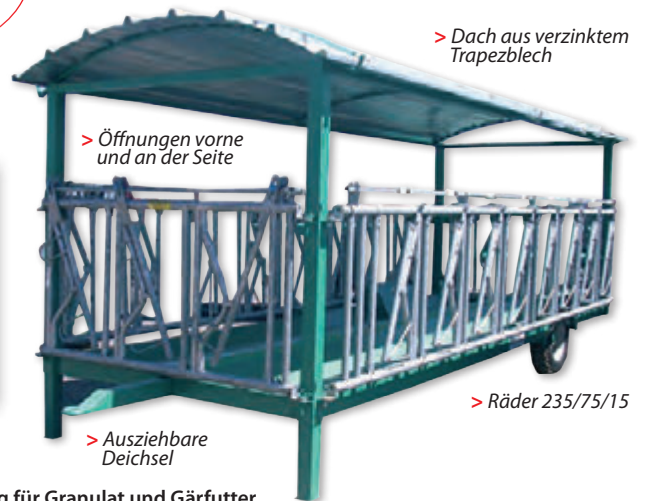

Futtertrog mit Fressfanggitter

- Dieses Fressfanggitter ist ein Sondermodell, Neigungsbegrenzer mit verstellbarer Halsweite. Kann je nach Größe der Tiere durch eine Vorrichtung mit freiem Zugang und schrägen Stangen oder Palisaden ersetzt werden.

VORTEILE

- Der vielseitige Futtertrog mit Fressfanggitter ermöglicht die Pflege, Behandlung, Ernährung, Tränken oder Anlocken des Viehs
- Im Winter kann dieses Produkt zwischen 2 Pfosten abgestellt werden
- Schutzdach aus verzinktem Trapezblech, damit die Nahrung trocken bleibt
- Öffnungen an beiden Seiten, zum leichteren Befüllen des Trogs

Technische Daten

Art.-Nr.	Abmessungen L x B in mm	Anzahl der Plätze
03010300001	5000 x 1300	14
03010300002	6000 x 1300	16

- Höhe Boden/Dach: 2,35 m
- Hergestellt in einer Stärke von 5 mm
- Räder 10/75x15,3 in 6 Löchern
- Gesamtinhalt je nach Länge (5 m: 3300 Liter) (6 m: 3960 Liter)
- Vorne mit Teleskopdeichsel



Verzinkter Kraftfutterautomat für Kälber

Mit Auslauf 2,5 m

VORTEILE

- + Schützt die Futterprodukte optimal vor Unwetter
- + 100 % verzinkt
- + Futtertrog mit Mengenregler, zum verhindern von Futterverlusten
- + Dach auf verriegelbaren Monoblock Scharnieren
- + Hochklappbarer Auslauf für Transport mit Dreipunkt Kupplung



2 m BREITER BEHÄLTER ZUM LEICHTEN BEFÜLLEN MIT DER BAGGERSCHAUFEL

100% VERZINKT



Technische Daten

Art.-Nr.	Breite des Futterbehälters in mm	Inhalt in Litern	Abmessungen des Behälters B x H in mm	Länge des Auslaufs in m	Mindestbodenhöhe des Trogs in mm	Gewicht in kg
03020200009	2000	1100	850 x 1050	2,50	550	338
03020200011	3000	1900	850 x 1200	3 bis 5	550	531

- Dreipunktkupplung
- Füße
- Verstellbare Kälbereingänge
- Tiefenverstellbarer Auslauf mit selektivem Durchgang

Kraftfutterautomaten für Kälber

Zum aufhängen

VORTEILE

- + Robuste Ausführung, Verzinkt
- + Aus verzinktem Stahl, Stärke 1,5 mm
- + Einstellung der Futtermenge durch einen Mengenbegrenzer
- + Zur Anbringung an Gattern



100% VERZINKT

Technische Daten

Art.-Nr.	Bezeichnung
03020200014	Kraftfutterautomat zum Aufhängen 1,25 m
03020200031	Kraftfutterautomat zum Aufhängen 1,5 m
03020200032	Kraftfutterautomat zum Aufhängen 2 m

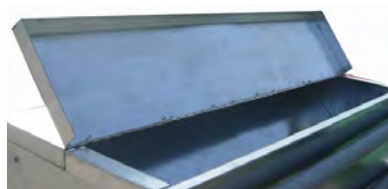

Verzinkter Futterautomat für Großrinder

➔ Speziell für Mastrinder

VORTEILE

- + Robuste Ausführung, Verzinkt
- + Futterautomat für Hornvieh
- + Einstellung der Futtermenge durch einen Mengenbegrenzer
- + Wird an der Dreipunktkupplung des Traktors befestigt
- + Aufklappbares überstehendes Schiebedach zum Schutz des Futters vor Unwetter



Anzuhebende Griffe zum Erhöhen der Futtermenge

**100%
VERZINKT**

Technische Daten

Art.-Nr.	Abmessungen L x B x H in mm	Inhalt in Litern	Gewicht in kg
03020100012	2000 x 1000 x 1360	1050	300

- 4 höhenverstellbare FüÙe
- Verstellbare Futtermenge (mit Begrenzer)



Futterautomat für Lämmer

Beidseitig Benutzbar

VORTEILE

- + Hergestellt mit doppeltem Auslauf für 12 Lämmer mit Einstellbarem Zugang
- + Verzinkt
- + 2 gerade Seitenwände
- + 1 Unterteil aus Blech
- + 1 Dreipunktkupplung
- + 1 Schiebedach das über den Trog hinausragt, um das Kraftfutter vor Regen zu schützen
- + Futtersversorgung über das Schiebedach



Einstellbarer Zugang

Technische Daten

Art.-Nr.	Bezeichnung	Gesamthöhe	Höhe Trogschwelle	Länge am Trog	Tiefe des Auslaufs
03020100014	Kraftfutterautomat für Lämmer, zweiseitig nutzbar	950 mm	240 mm	2000 mm	1030 mm



Lämmer-Futterautomat auf Rädern

▶ Ideal zum Füttern von Lämmern. Die Fressplätze ermöglichen es nur die Lämmer zu ernähren. (Keine Fressmöglichkeit für ausgewachsene Tiere.)

VORTEILE

- + 100% Verzinkt
- + Leichtes umstellen
- + Ermöglicht es nur die Lämmer mit bestimmter Nahrung zu füttern, ohne Zugang für die Mütter



> Der Fressplatz kann den wachsenden Lämmern angepasst werden

Technische Daten

Art.-Nr.	Bezeichnung	Gesamt Abmessungen in mm L x B x H	Abmessungen des Futterautomat in mm L x B x H	Gewicht in kg
03020100032	Lämmer-Futterautomat auf Rädern	2760 x 640 x 650	2400 x 460 x 520	100

Gitter

Texas-Gitter

▶ Gatter zur Schnellmontage von Ausläufen und Fangvorrichtungen

VORTEILE

- + Das Besondere an diesen Gittern sind die Verstärkungen oben und unten
- + Speziell für Rinder und Pferde entwickelt
- + Querschnitt : Höhe 5 cm, Breite 3 cm
- + Serienmäßig mit Füßen zum Erhöhen des Gitters ausgestattet

**100%
VERZINKT**

Technische Daten

Art.-Nr.	L in m	H in m	Rohrabstand in m	Gewicht in kg	Anzahl der Verstärkungen	Anzahl der Rohre
03070900004	2,44	1,60	0,24	34,00	1	6
03070900005	3,05	1,60	0,24	41,90	1	6
03070900006	3,66	1,60	0,24	49,80	2	6

VIDEO AUF
WWW.BEISER-AGRAR.DE



> Befestigung mit 2 Ketten für Texas-Gatter
Art.-Nr. 03071000006



> Verstärk.: Besonders solide Struktur (Eingetragenes Design)

Option

Art.-Nr.	Bezeichnung
03071000006	Befestigung für Texas-Gatter

Texas-Gitter mit Tor

Für Aussenbereich

**100%
VERZINKT**

VORTEILE

- + Zum leichten Betreten und Verlassen eines vollständigen Auslaufs
- + Durchgang für Mensch und Tier

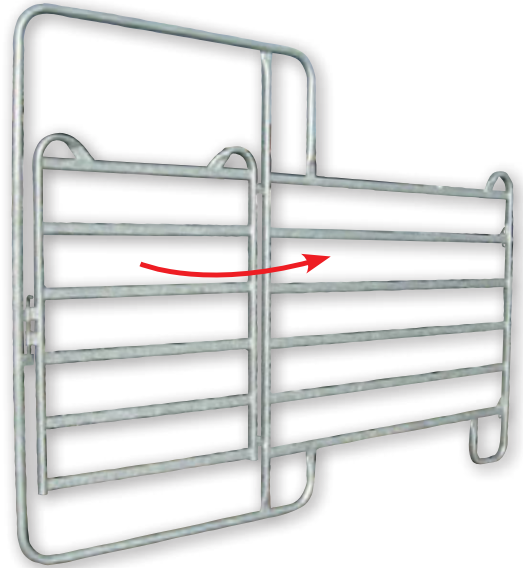
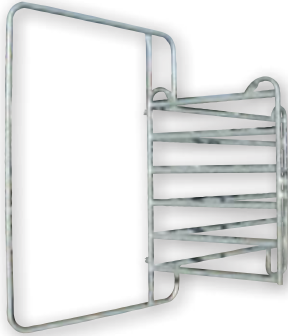

Technische Daten

Art.-Nr.	L in m	H in m	Rohrabstand in m
03070900007	2,44	1,60	0,24
03070900008	3,05	1,60	0,24
03070900009	3,66	1,60	0,24
03070900013	4	1,60	0,24
03070900018	5	1,60	0,24
03070900017	6	1,60	0,24

Option

Art.-Nr.	Bezeichnung
03071000006	Befestigung für Texas-Gatter

Blechverkleidetes Texas-Panel

VORTEILE

- + Die Oberen und Unteren Verstärkungen machen die Festigkeit und Einmaligkeit dieses Panels aus
- + Serienmäßig mit Füßen ausgestattet damit das Panel eine Bodenhöhe hat
- + **Einzigartig:** Durch die Blechverkleidung können die Tiere nicht rausgucken was sie Kanalisiert



**100%
VERZINKT**

Technische Daten

Art.-Nr.	Bezeichnung
03071000030	Blechverkleidetes Texas-Panel 2,44 m
03071000031	Blechverkleidetes Texas-Panel 3,00 m
03071000032	Blechverkleidetes Texas-Panel 3,60 m

Option

Art.-Nr.	Bezeichnung
03071000006	Befestigung für Texas-Gatter

NEU

Texas-Gatter 3 m mit Kopfdurchlass

VORTEILE

- + Vollverzinktes Gatter mit 8 Kopfdurchlässen
- + Rohrquerschnitt 50 mm
- + Ausgestattet mit Füßen zur Erhöhung über dem Boden

**100%
VERZINKT**

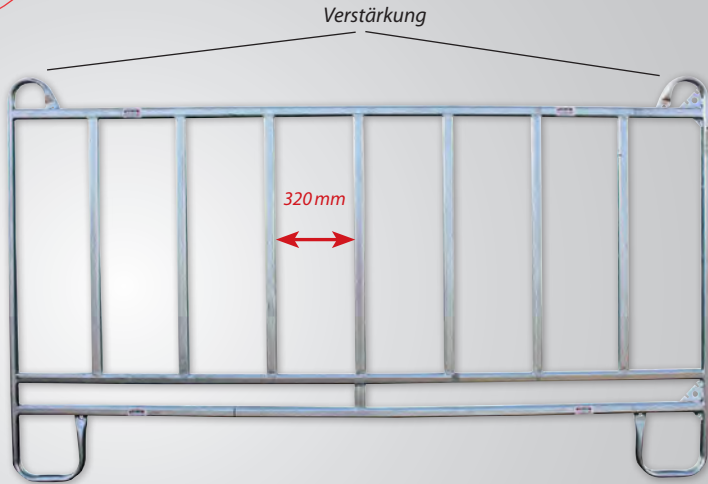

Technische Daten

Art.-Nr.	Bezeichnung	Abmessungen in mm L x B	Gewicht in kg
03070900021	Texas-Gatter 3 m mit Kopfdurchlass	3 000 x 1600	40

Option

Art.-Nr.	Bezeichnung
03071000006	Befestigung für Texas-Gatter

NEU

Texas-Gatter 3 m mit Fressgitter für Kälber

VORTEILE

- + Vollverzinktes Gatter mit selbstblockierenden Fressgittern
- + Rohrquerschnitt 50 mm
- + Ausgestattet mit Füßen zur Erhöhung über dem Boden
- + Abnehmbarer Eimerhalter
- + Verstärkungen an der Oberseite des Gatters

**100%
VERZINKT**



Technische Daten

Art.-Nr.	Bezeichnung	Abmessungen in mm L x B	Gewicht in kg
03070900022	Texas-Gatter 3 m mit Fressgitter für Kälber	3 000 x 1600	100

Optionen

Art.-Nr.	Bezeichnung
03071000006	Befestigung für Texas-Gatter
08030100008	20 L-Eimer aus PVC ohne Deckel

Texas-Satz

➤ Ideal für den Transport auf Straßen von Texas-Zaunelementen- Satz 2,44m oder 3m

VORTEILE

- + Sicherheit beim Transport
- + Kompakte Ausführung
- + Transportbar auf Gabel (Gabelstapler) und auf der Dreipunktkupplung

**100%
VERZINKT**



BEISPIEL

1 SATZ 17 STÜCK

BESTEHT AUS:

- Transport Gestell für 17 Zaunelemente
- 16 Texas-Zaunelemente 2,44m
- 1 Texas-Zaunelement mit Tür 2,44m
- 34 Halterungen (in option, 2 Ketten/gitter)

Technische Daten

Art.-Nr.	Bezeichnung	Abmessungen L x B x H in mm
03079900013	Texas-Satz 2,44m / 14 Stück	1160 x 1200 x 1650
03079900014	Texas-Satz 2,44m / 17 Stück	1400 x 1200x 1650
03079900015	Texas-Satz 2,44m / 20 Stück	1657x 1200 x 1650
03079900016	Texas-Satz 2,44m / 23 Stück	1905 x 1200 x 1650
03079900020	Texas-Satz 3m / 17 Stück	1657x 1200 x 1650

Option

Art.-Nr.	Bezeichnung
03071000006	Halterungen für Texas-Gitter

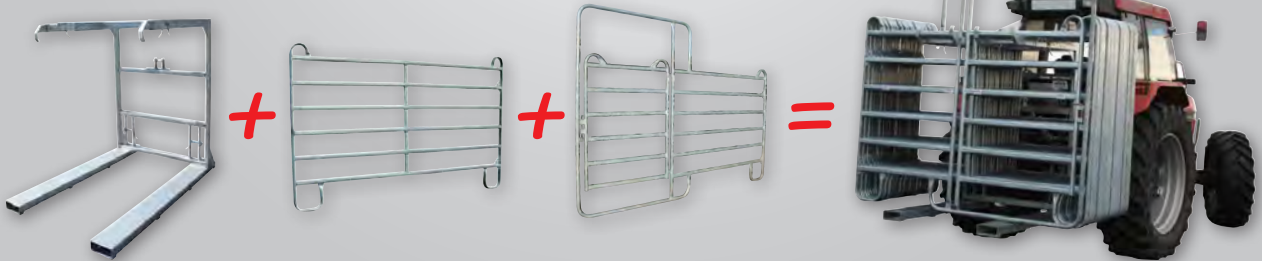

Kaiserschnitt-Entbindungstor

➤ Ideal für die Durchführung eines Kaiserschnittes in aller Sicherheit für die Kuh

VORTEILE

- + Schnelle und effiziente Montage
- + Struktur 100 % verzinkt
- + Oberes und unteres Teil können ganz geöffnet werden



**100%
VERZINKT**

> Oberes Teil öffnet sich rechts oder links und kann ganz entfernt werden für die Durchführung des Kaiserschnittes.



> Unteres Teil öffnet sich rechts oder links und kann ganz entfernt werden. Ermöglicht das Stillen des Kalbes in aller Sicherheit

Technische Daten

Art.-Nr.	Bezeichnung	Abmessungen B x H in mm	Gewicht in kg
03999990009	Kaiserschnitt-Entbindungstor	2000 x 1300	90

Mobiler Unterstand

Mit Texas Gittern



100% MODULIERBAR

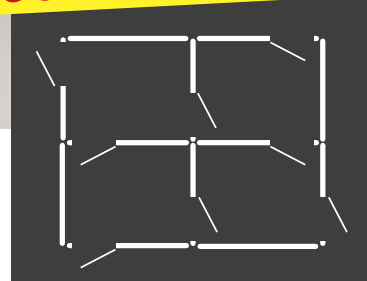

➔ Ideal zum abtrennen von Tieren (Pferde, Rinder, Schafe, uvm)

VORTEILE

- + Verzinkte Struktur
- + Bewegbarer Auslauf
- + Plane 650 g/m²
- + 3m Blechverkleidete Texas Gitter

VIDEO AUF
WWW.BEISER-AGRAR.DE

➔ Technische Daten

Art.-Nr.	Bezeichnung	Abmessungen in mm LxBxH
03050203044	Mobiler Unterstand mit Texas Gittern 6 m x 4 m und Plane als Überdachung	6000 x 4000 x 3200
03050203042	Mobiler Unterstand mit Texas Gittern 12 m x 4 m und Plane als Überdachung	12000 x 4000 x 3200
03050203022	Mobiler Unterstand mit Texas Gittern 12 m x 6 m und Plane als Überdachung	12000 x 6000 x 3200



➔ Optionen

Art.-Nr.	Bezeichnung
03070900007	Texas-Gatter für den Außenbereich - Länge 2,40 m
03070900013	Texas-Gatter für den Außenbereich - Länge 4 m
03070900018	Texas-Gatter für den Außenbereich - Länge 5 m
03070900017	Texas-Gatter für den Außenbereich - Länge 6 m
03070900021	Texas-Gatter 3 m mit Futterplatz
03070900022	Texas-Gatter 3 m mit Fressgitter 6 Plätze



Stall Abtrennungen

Technische Daten

Art.-Nr.	Bezeichnung	
03070200001	4 Rohrstangen 2 bis 3 m	} Mit 2 Riegeln
03070200002	4 Rohrstangen 3 bis 4 m	
03070200003	4 Rohrstangen 4 bis 5 m	
03070200004	4 Rohrstangen 5 bis 6 m	
03070200005	4 Rohrstangen 6 bis 7 m	
03070200006	5 Rohrstangen 2 bis 3 m	} Mit 2 Riegeln
03070200007	5 Rohrstangen 3 bis 4 m	
03070200008	5 Rohrstangen 4 bis 5 m	
03070200009	5 Rohrstangen 5 bis 6 m	
03070200010	5 Rohrstangen 6 bis 7 m	
03070200011	Festes Element 4 Träger 2/3 m	
03070200012	Festes Element 4 Träger 3/4 m	
03070200013	Festes Element 4 Träger 4/5 m	
03070200014	Festes Element 4 Träger 5/6 m	
03070200015	Festes Element 4 Träger 6/7 m	
03070200016	Festes Element 5 Träger 2/3 m	
03070200017	Festes Element 5 Träger 3/4 m	
03070200018	Festes Element 5 Träger 4/5 m	
03070200019	Festes Element 5 Träger 5/6 m	
03070200020	Festes Element 5 Träger 6/7 m	

VORTEILE

+ Unsere Produkte gehen auf die Bedürfnisse der Landwirte ein. Die Rohre sind durchbohrt, damit das Wasser im Fall einer Kondenswasserbildung im Innern ablaufen kann

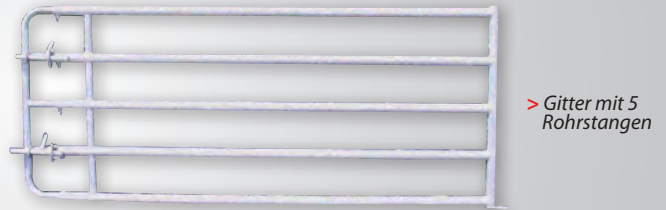
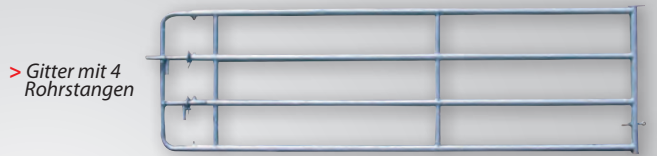

- Ausziehbares Gitter mit 4 oder 5 Rohren
- Rohr Ø 60 für das Hintere Teil, Ø 49 für das Ausziehbare
- Verstellbare Scharniere für Höheneinstellung durch Ösenstab Durchm. 22
- Ausgestattet mit Sicherheits-Doppelriegel
- Höhe: 1150 mm

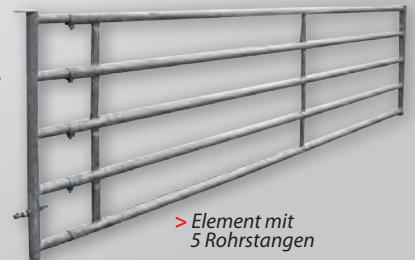

Gatter-Befestigungen



- Befestigungen für Holz- und Eisenträger, runde Pfosten, Gatter, Selbstfangressgitter,...
- 100 % verzinkt
- Für ein schnelles und praktisches Aufstellen

Technische Daten

Art.-Nr.	Bezeichnung
1 03070800011	Anschraubteil einfach
2 03070800012	Anschraubteil doppelt
3 03070800013	Einfacher Riegelhalter
4 03070800001	Pfostenschelle mit einer Einhängelasche
5 03070800002	Pfostenschelle mit zwei Einhängelaschen
6 03070800003	Pfostenschelle für zwei Einhängelaschen mit Ecken
7 03070800004	Pfostenschelle mit drei Einhängelaschen
8 03070800005	Pfostenschelle mit vier Einhängelaschen
9 03070800006	Schelle mit einfachem Riegelhalter
10 03070800007	Schelle mit doppeltem Riegelhalter

Pfosten und Einbauhülsen für Stalleinrichtungen

Art.-Nr.	Bezeichnung
11 03070800017	Verzinkter runder Pfosten 2,10 m Ø 100 mm
12 03070800016	Pfosten auf Schraubplatte
13 03070800020	Runde Einbauhülse
14 03070800021	Deckel für Einbauhülse

Weidegatter

Mit 2 Riegeln

**FÜR PFOSTEN
UND BEFESTIGUNGEN**
(s.62)

Technische Daten

Art.-Nr.	Länge in m
03070401008	2 bis 3
03070401006	3 bis 4
03070401009	4 bis 5
03070401007	5 bis 6

- Ausziehbares Tor mit 5 Rohrstan- gen
- Rohre Ø 42 für das Hintereteil
- Rohre Ø 34 für das Ausziehbare Vorderteil
- 4 Modelle verfügbar
- Höhe: 1150 mm



> Mit 2 Sicherheits-
Doppelriegel
ausgestattet

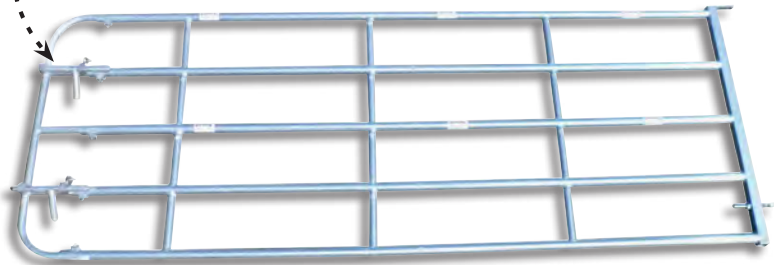

Durchgänge

Personen-, Tränken- und
Kälberdurchgang

Technische Daten

Personendurchgang	
Art.-Nr.	Anzahl der Rohre
03070200058	4
03070200048	5

Tränkendurchgang	
Art.-Nr.	Anzahl der Rohre
03070200029	4
03070200041	5

Kälberdurchgang	
Art.-Nr.	
03070200043	

Einzigartige Abtrennung
mit 5 Rohrstan- gen

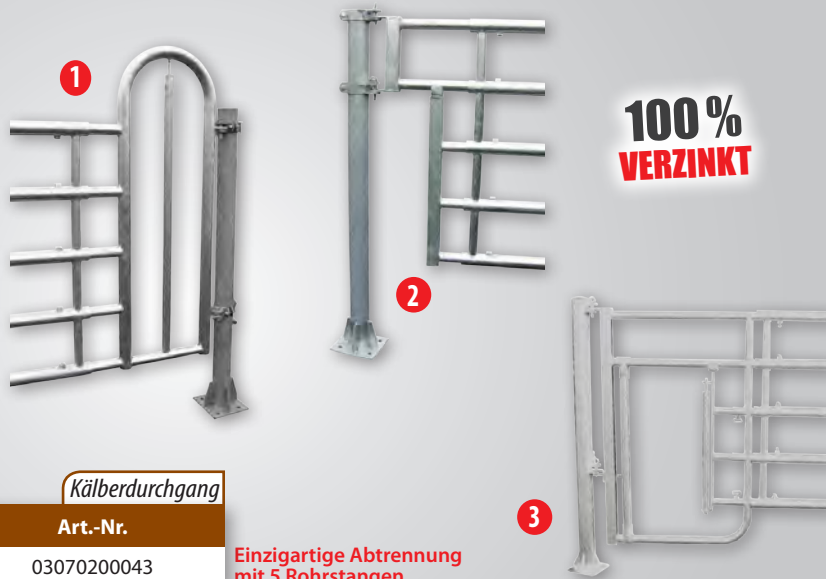

**100%
VERZINKT**

Durchgangstor

Technische Daten

Art.-Nr.	Breite in m
03070600001	0,70 bis 1,05
03070600002	1,00 bis 1,40
03070600003	1,40 bis 1,80

Durchgangstor mit Fressfanggitter	
Art.-Nr.	Breite in m
03070600006	1,00

- Modell mit 5 Rohrstan- gen
- Hergestellt aus Rohren mit Ø 42 am hinteren Teil und Ø 34 für das Ausziehbare Vorderteil
- Höhe: 1150 mm
- Schraubplatten Ausführung (zusatzoption)

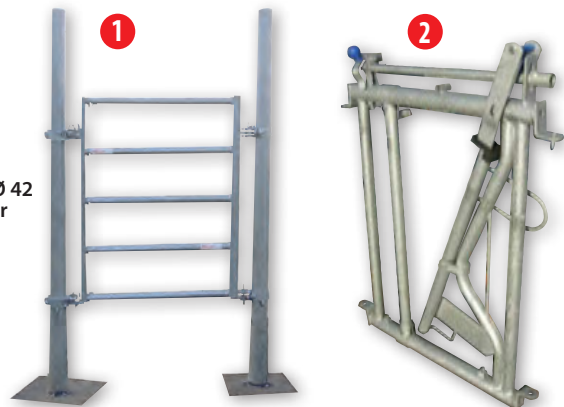

Kälbergitter

➔ Ideal als Abtrennung oder für eingezäunte Flächen für kleine Tiere (Kälber)

Technische Daten

Art.-Nr.	Abmessungen in mm L x H	Anzahl der Rohre	Gewicht in kg
03071600005	2300 x 1000	18	29
03071600006	2800 x 1000	24	34
03071600007	3800 x 1000	30	39
03071600008	4800 x 1000	39	50



2,30 M

- Gatter öffnet sich in beide Richtungen
- Rahmen aus Rohrstangen Ø 42 und Stäben Ø 25 (Löcher alle 100 mm)

Palisadengitter

➔ Ideal für Hornvieh

VORTEILE

- + 100 % verzinkt
- + Zur Fütterung ohne Futtermittelverlust

Technische Daten

Art.-Nr.	Länge in m	Anzahl der Plätze
03071100001	4	5
03071100002	5	7
03071100003	6	8

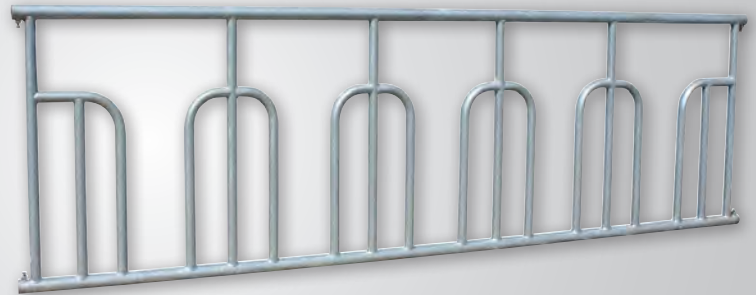

Freier Zugang

Waagerechte Stangen

➔ Empfohlen für Anlagen mit jungen Stieren oder Rindern

Technische Daten

Art.-Nr.	Länge in m	Rohrdurchmesser
03070100001	4	76
03070100002	5	76
03070100003	6	76

VORTEILE

- + Passt an alle mobile Tröge
- + Öffnung in beide Richtungen
- + Höhenverstellbar durch Wenden
- + Verstellbares Endstück, das leicht zu kürzen ist

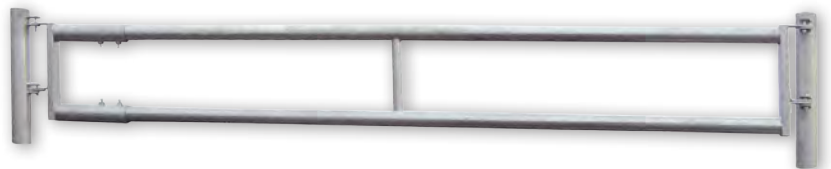

Freier Zugang

Schräge Stangen

VORTEILE

- + Er wurde so konzipiert, dass Futtermittelverlust vermieden wird
- + Öffnung in beide Richtungen

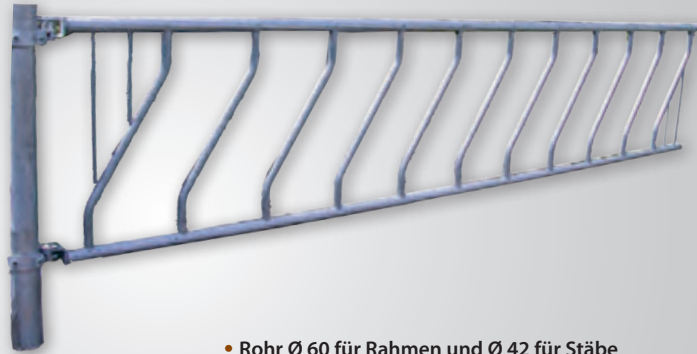

Technische Daten

Art.-Nr.	Länge in m	Anzahl der Plätze
03070100007	4	7
03070100013	5	9
03070100006	6	12

- Rohr Ø 60 für Rahmen und Ø 42 für Stäbe
- Schräge Stangen
- Spezialende zum Angleichen der Länge an beiden Seiten
- Rohrabstand 400 mm
- Höhe: 1000 mm

Einzelboxen

**GROßE AUSWAHL AN LIEGEBOXEN,
ANFERTIGUNGEN NACH MAß
KONTAKTIEREN SIE UNS !**

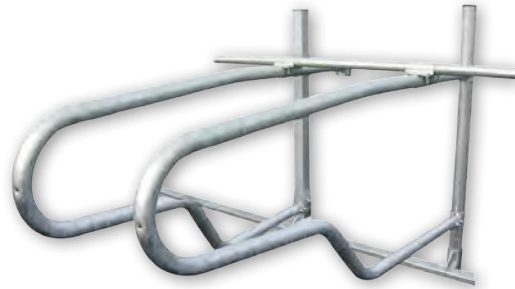

Selbstfangfressgitter

Mit Neigungsbegrenzer

VORTEILE

- + Mit Sicherheitssystem, um versehentliches Erhängen zu vermeiden
- + Mit verstellbarer Halslänge
- + Entriegelungshebel
- + Verstellbare Endstücke
- + Einzelsperre

Technische Daten

Art.-Nr.	Länge in m	Durchmesser	Anzahl der Plätze
03070300001	5	60	7
03070300002	6	60	8

- Mittelstütze auf 5 und 6 Metern zum versiegeln
- Für andere Größen: Kontaktieren Sie uns

**AUCH MASS ANFERTIGUNG
MÖGLICH**

KONTAKTIEREN SIE UNS !



**VIDEO AUF
WWW.BEISER-AGRAR.DE**



> Automatisches Einsperrungssystem



> Griff zum Tragen und zum ändern der Einstellung



> Stahlrohr mit Kunststoffhülse



> Lärmschutzsystem

Selbstfangfressgitter

➔ Ideal für Hornvieh

**100%
VERZINKT**

VORTEILE

- + 100 % verzinkt
- + Separate Öffnung für jeden Futterplatz
- + Zum Blockieren von Hornvieh
- + Einzelsperre



Technische Daten

Art.-Nr.	Länge in m	Anzahl der Plätze
03070500009	4	5
03070500017	5	7
03070500011	6	8



Selbstfangfressgitter für Kälber

Mit Neigungsbegrenzer

➔ Für Kälber von 15 Tagen bis 6 Monate, 0,50 m pro Platz

VORTEILE

- + 100 % verzinkt
- + Verstellbare Halslänge, mit Lärmschutz
- + Geliefert mit einklappbarer Eimerhalterung, die an das Gatter montiert ist
- + Verriegelung von oben

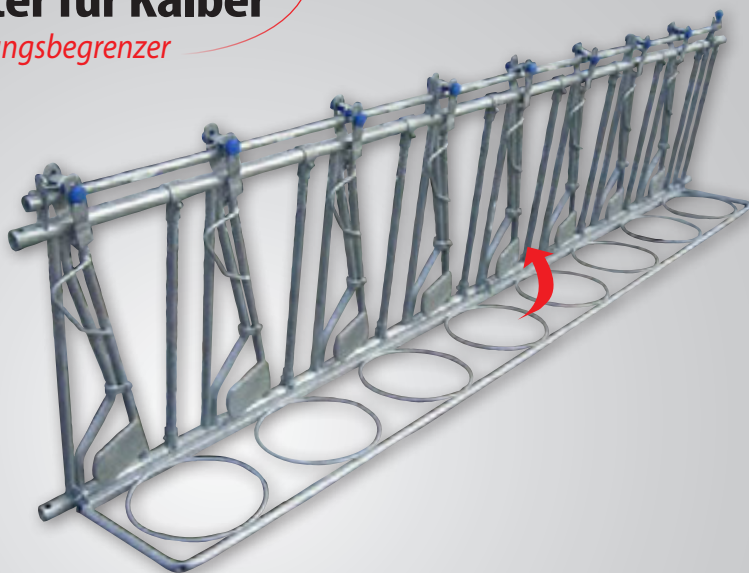

Technische Daten

Art.-Nr.	Länge in m	Anzahl der Plätze
03070500001	2	4
03070500003	3	6
03070500007	4	8
03070500008	5	10

OPTIONEN

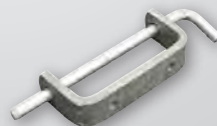

Einfache Befestigung für Kälber Fressfanggitter
Art.-Nr. 03070800008

Pfosten Ø 60 mm für Kälber Fressfanggitter
Art.-Nr. 03070800024





Fressfanggitter für Ziegen

VORTEILE

- + Höhenverstellbar durch anpassbare Pfosten-Schellen

Technische Daten

Art.-Nr.	Länge in m	Anzahl der Plätze	Gewicht in kg
03071700001	2	5	30
03071700002	2	6	36

- Durchschnitt der Rahmenrohre Ø42 und der Inneren Rohre Ø27

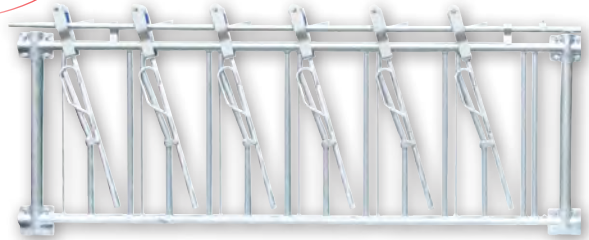

**KOSTENLOSES ANGEBOT
AUF ANFRAGE**



Weidegitter Für Lämmer

- ➔ Ideal als Tür von Einzäunungen oder Ausläufen für Lämmer

Technische Daten

Art.-Nr.	Länge in m
03071400001	2,00
03071400002	2,50
03071400003	3,00
03071400004	3,50
03071400005	4,00

- Höhe: 1000 mm

**100%
VERZINKT**

VORTEILE

- + Speziell für Lämmer
- + Kleine Maschenweite, um den Durchgang zu verhindern

Option

Art.-Nr.	Bezeichnung
03070800023	Schraubbefestigung

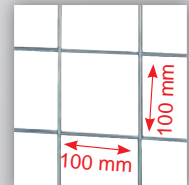
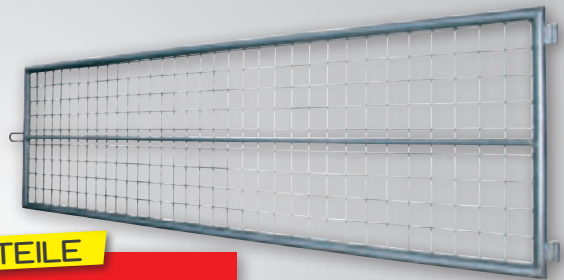

Weidegitter Für Schafe

- ➔ Ideal für Auslauf- oder Trenntür

VORTEILE

- + Speziell für Schafe
- + Eng stehende Stäbe im unteren Bereich um zu verhindern, dass die Schafe hindurchgehen

Technische Daten

Art.-Nr.	Länge in m
03071300001	3,00
03071300002	3,50
03071300003	4,00

- 7 Rohrstanzen
- Inklusive Riegel auf Feder
- Höhe: 1,15 Meter
- Verzinkter Stahl



> 2 verstellbare Augenschrauben

**100%
VERZINKT**



Option

Art.-Nr.	Bezeichnung
03070800023	Schraubbefestigung



Gitter für Schafauslauf

➤ Ideal zum Trennen von Schafen, aufbauen von Boxen und Fangvorrichtungen...

VORTEILE

- + Leichte Befestigung (Anschluss am Gestell geschweißt)
- + Einfache Handhabung, schnelles aufbauen
- + 100% verzinkt
- + Keine Pfosten notwendig

**100%
VERZINKT**

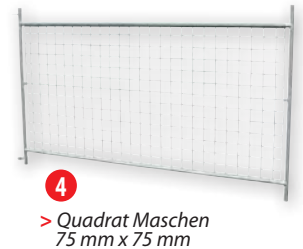

Technische Daten

Art.-Nr.	Bezeichnung	Abmessungen L x H
➊ 03071800001	Schafgatter 14 senkrechte Stäbe	2000 x 1200
➋ 03071800003	Schafgatter 8 Horizontale Rohre	2000 x 1200
➌ 03071800004	Schafgatter für Auslauf 2 m 8 Horizontale Rohre mit Lämmerschleupf	2000 x 1200
➍ 03071400006	Lämmergatter	2000 x 1200

Halb-Vergittertes Weidezauntor

➤ Idéal um Weiden Abzuschliessen

**100%
VERZINKT**

VORTEILE

- + 100% Verzinkt
- + Speziell für kleine Tiere Gedacht
- + Kleine Maschen um jeglichen durchgang zu verhindern

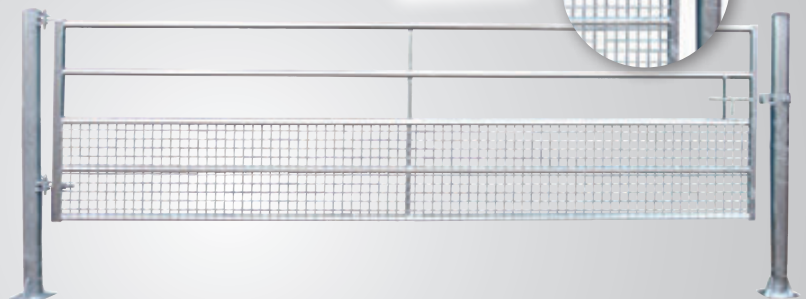

Technische Daten

Art.-Nr.	Bezeichnung	H in m	Gewicht in kg
03070401020	Halb-Vergittertes Weidezauntor 3 m	1,15	41
03070401021	Halb-Vergittertes Weidezauntor 4 m	1,15	51
03070401022	Halb-Vergittertes Weidezauntor 5 m	1,15	61,5
03070401023	Halb-Vergittertes Weidezauntor 6 m	1,15	72

**FÜR PFOSTEN
UND BEFESTIGUNGEN
(s.62)**

Kippbare Tränke aus Edelstahl

Mit Wandbefestigung oder auf Füßen

VORTEILE

- + Schnelle Reinigung
- + Aus Edelstahl (beständig gegen Korrosion)
- + Integrierter Schwimmer
- + Schlauchanschluss

2
> Kippbare Tränke aus Edelstahl mit Wandbefestigung



> Kippbare Tränke aus Edelstahl mit Bodenbefestigung

1



3



> Integrierter Schwimmer

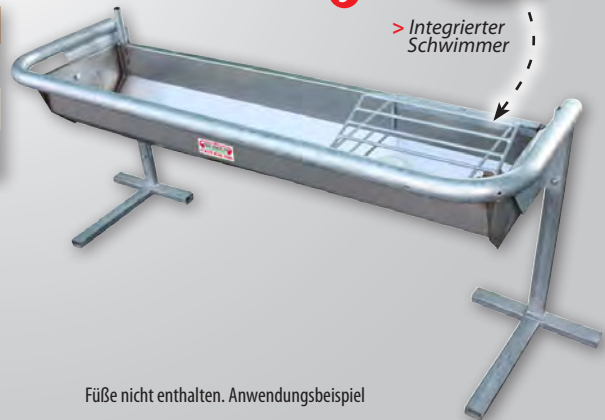

Füße nicht enthalten. Anwendungsbeispiel

Technische Daten

Art.-Nr.	Bezeichnung
03080000005	Kippbare Tränke 135 L Edelstahl, für Bodenbefestigung
03080000006	Kippbare Tränke 135 L Edelstahl, für Wandbefestigung
03080000011	Kippbare Tränke aus Edelstahl mit Schwimmer

Optionen

Art.-Nr.	Bezeichnung
03080000007	Heizwiderstand 360W-24V für Tränke 135 L
03080000008	Transformator für Heizwiderstand

Tränke mit konstanter Füllhöhe

VORTEILE

- + 100% verzinkt
- + Mit automatischer Befüllung

**100%
VERZINKT**

Technische Daten

Art.-Nr.	Bezeichnung	Abmessungen L x B x H in mm
01039904001	Tränke mit konstanter Füllhöhe	9600 x 3500 x 2400

Option

Art.-Nr.	Bezeichnung
01039904005	Tränke mit Schwimmerventil



Kunststofftränke mit Frostschutzkugel



KOSTENLOSES ANGEBOT AUF ANFRAGE

Technische Daten

	Art.-Nr.	Bezeichnung	Abmessungen L x B x H in mm	Gewicht in kg
1	03080000003	Kunststofftränke mit Frostschutzkugel	600 x 660 x 530	32
2	03080000004	Kunststofftränke mit zwei Frostschutzkugeln	600 x 1000 x 530	40



Einzeltränke

Edelstahl

➔ Ideal zum Aufstellen im Stall

VORTEILE

- + Aus Edelstahl, beständig gegen Korrosion
- + Integrierter Schwimmer
- + Ein Einlass und ein Auslass, damit das Wasser kontinuierlich zirkuliert



Technische Daten

Art.-Nr.	Bezeichnung	Abmessungen L x H in mm	Durchmesser in mm
03080000001	Einzeltränke Edelstahl	310 x 240	260

Optionen

Référence	Désignation
03080199001	Heizleitung 2m
03080199002	Heizleitung 3m
03080199003	Transformator 100W
03080199004	Transformator 200W
03080199005	Transformator 400W
03080199006	Frostschutz Thermostat
03080199007	Ventil-Heizung 24V 5W mit Thermostat und 3m Kabel
03080199013	Wasserfilter 80 µ
03080000002	Schutz für Edelstahl-Tränke

OPTION

Schutz für
Edelstahl-Tränke



Tränke mit konstanter Füllhöhe

VORTEILE

- + Grosse Kunststoff-Schale
- + Schwimmer für grossen Wasserdurchfluss
- + Entleerungsstopfen für ein einfaches Reinigen
- + Edelstahl-Haube des Schwimmers abnehmbar
- + Keine spitzen Winkel = Keine Verletzungsgefahr
- + Konstanter Wasserstand, einfache Einstellung

Technische Daten

Art.-Nr.	Bezeichnung	Abmessungen L x B x H in mm
0308000016	Schwimmerventil-Becken Top Angebot aus Kunststoff	260 x 300 x 150

> Edelstahl-Haube des Schwimmers abnehmbar



> Grosse Kunststoff-Schale

Heizbares Tränkebecken

Mit Messing Ventil 1/2"

VORTEILE

- + Frostsicher bis zu -15°C
- + Komplett Emaillierte Gusseisen Schale
- + Besonders flexibles Rohr Ventil aus Messing 1/2"
- + Wasserregulierung durch die Stellschraube auf dem Ventil
- + Heizspirale 24V - 80W = geringer Stromverbrauch

> Wasserregulierung durch die Stellschraube auf dem Ventil



> Komplett Emaillierte Gusseisen Schale

> Rohrventil aus Messing 1/2"

Technische Daten

Art.-Nr.	Bezeichnung	Abmessungen L x B x H in mm
0308000012	Heizbares Tränkebecken Mit Messing Ventil 1/2"	180 x 285 x 210

- Tränke für 15 bis 20 Tiere
- Bis zu 5L/min Wasserdurchlauf (Max. 5 bar)
- Heizspirale 24 V - 180W

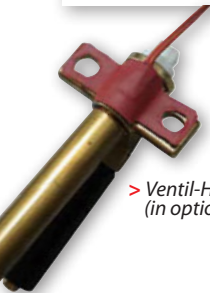

> Ventil-Heizung (in option)



> Frostschutz Thermostat (in option)



> Wasserfilter 80 micron (in option)

Optionen

Art.-Nr.	Bezeichnung
03080199001	Heizleitung 2 m
03080199002	Heizleitung 3 m
03080199003	Transformator 100W
03080199004	Transformator 200W
03080199005	Transformator 400W
03080199006	Frostschutz Thermostat
03080199007	Ventil-Heizung 24V 5W mit Thermostat und 3m Kabel
03080199013	Wasserfilter 80 micron

Heizbares Tränkebecken

mit Schwimmerventil

VORTEILE

- + Frostsicher bis zu -20C°
- + Komplett Emaillierte Gusseisen Schale, innen Weiss
- + Heizbares Tränkebecken mit Schwimmerventil
- + Einfache Einstellung des Wasserstand

Technische Daten

Art.-Nr.	Bezeichnung	Abmessungen Ø x H in mm
0308000014	Heizbares Tränkebecken mit Schwimmerventil 43A 24V - 180W	350 x 250

- Tränke für 15 bis 20 Tiere
- Bis zu 5L/min Wasserdurchlauf (Max. 5 bar)
- Heizspirale 24 V - 180W

**HEIZBARES TRÄNKEBECKEN AUF
THERMO-ROHR MONTIERT
(IN OPTION)**



Optionen

Art.-Nr.	Bezeichnung
03080199008	Thermo-Rohr 600 mm
03080199009	Thermo-Rohr 800 mm
03080199010	Thermo-Rohr 1100 mm
03080199003	Transformator 100 W
03080199004	Transformator 200 W
03080199005	Transformator 400 W
03080199006	Frostschutz Thermostat
03080199013	Wasserfilter 80µ

Heizbares Tränkebecken

mit Zungenventil

VORTEILE

- + Frostsicher bis zu -25C°
- + Komplett Emaillierte Gusseisen Schale, innen Weiss
- + Sehr flexible Zunge
- + Einwegventil mit grossem wasserdurchlauf bis zu 15l/min
- + Das Ventil hat einen Sanften Druckverschluss um Rückstösse in den Leitungen zu verhindern

Technische Daten

Art.-Nr.	Bezeichnung	Abmessungen Ø x H in mm
03080000013	Heizbares Tränkebecken 41A 24 V - 180 W	350 x 260

- Tränke für 15 bis 20 Tiere
- Wird mit 4 düsen versorgt um den richtigen Wasserdurchlauf in hinsicht auf den Druck zu bekommen
- Bis 6 bar Wasserdruck
- Heizspirale 24 V - 180W

**HEIZBARES TRÄNKEBECKEN AUF
THERMO-ROHR MONTIERT
(IN OPTION)**



Optionen

Art.-Nr.	Bezeichnung
03080199008	Thermo-Rohr 600 mm
03080199009	Thermo-Rohr 800 mm
03080199010	Thermo-Rohr 1100 mm
03080199003	Transformator 100 W
03080199004	Transformator 200 W
03080199005	Transformator 400 W
03080199006	Frostschutz Thermostat

Membran-Weidepumpe

Mit Kunststoff Schale

➔ Ideal um Tiere mit Frischwasser aus vorhandenen Brunnen oder Oberflächengewässern zu versorgen.

VORTEILE

- + Unterer Teil der Pumpe aus Gusseisen, kunststoffbeschichtet
- + Schale aus stabilem UV-beständigem Kunststoff
- + Die Pumpe hat eine Saugtiefe von 7m

Technische Daten

Art.-Nr.	Bezeichnung	Abmessungen L x B x H in mm
03080199011	Membran-Weidepumpe mit Kunststoff Schale	680 x 320 x 450

> Betätigungshebel aus hochwertigem Gusseisen, Kunststoffbeschichtet



> Schale aus Kunststoff

- Ausreichend zur Versorgung von 15 bis 20 Tieren

Thermo-Rohr

Aus Kunststoff

VORTEILE

- + Aus UV-beständigem Kunststoff
- + Doppelwand isoliert

Technische Daten

Art.-Nr.	Bezeichnung	Abmessungen Ø x H in mm
03080199008	Thermo-Rohr 600 mm	420 x 600
03080199009	Thermo-Rohr 800 mm	420 x 800
03080199010	Thermo-Rohr 1100 mm	420 x 1100

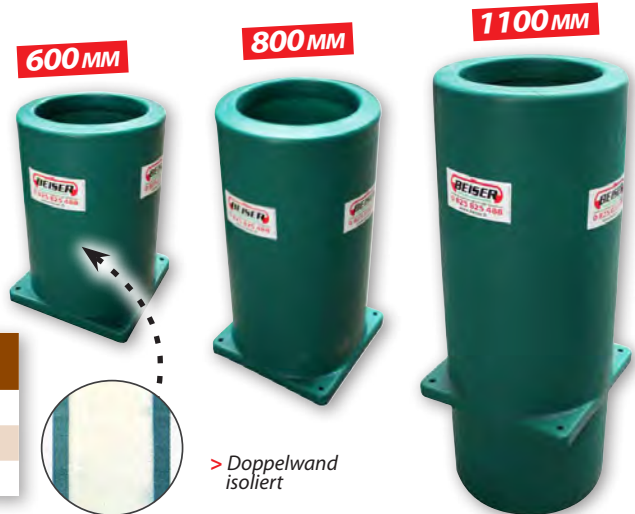

> Doppelwand isoliert

Frostschutz-Anlage

Für Tränke

➔ Schützt Ihre Rohre vor Frostschäden. Selbst bei großer Kälte fließt durchgehend lauwarmes Wasser

VORTEILE

- + Leicht zu transportieren: Kann an jeder beliebigen Stelle aufgestellt werden
- + Verhindert Frostschäden bei Tränkesystemen
- + Mehrzweck Einsatz

Technische Daten

Art.-Nr.	Bezeichnung
03080000009	Frostschutz-Anlage für Tränke - 220 V
03080000010	Frostschutz-Anlage für Tränke - 380 V



Klauenwaschanlage

➤ Ideal um Kurativ oder Präventiv die Klauen zu behandeln

VIDEO AUF
WWW.BEISER-AGRAR.DE



> Durchgang mit Rutschfester strukturierter Gummimatte

> Sammelbecken mit Sieb, Bürste und Trommelmotor

VORTEILE

- + Ein Kraftvoller Strahl für eine gründliche Reinigung
- + Sammelbecken um den Dreck zu Filtern
- + Automatisches Waschen und Auffüllen
- + Komplett aus Edelstahl
- + Wenig Wasserverbrauch (3/4 Liter pro Kuh)
- + Alle löslichen Reinigungsmittel sind benutzbar
- + Anschluss an einen Wasseranschluss oder Vorratsbehälter möglich

MIT BARRIEREN AUF TELESKOPRAHMEN (IN OPTION)



MIT TEXAS- ZAUNELEMENTEN (IN OPTION)



➤ Technische Daten

Art.-Nr.	Bezeichnung	Abmessungen L x B x H in mm	Gewicht in kg	Maximaler Wasser Inhalt in Litern
03010700050	Klauenwaschanlage (Dosierpumpe rechte Seite)	3210 x 980 x 500	150	15
03010700051	Klauenwaschanlage (Dosierpumpe linke Seite)	3210 x 980 x 500	150	15

➤ Optionen

Art.-Nr.	Bezeichnung
03010799001	Dosierpumpe für die Klauenwaschanlage*
03010700052	Satz Zaunelemente für Klauenwaschanlage
03010799006	Teleskoprahmen für Klauenwaschanlage mit faltbare Zugangsrampen und Barrieren

* Kann direkt an die Wasserleitung verbunden werden

> Dosierpumpe für die Klauenwaschanlage



NEU

Doppeltes automatisches Fußbad auf Rädern

Neue generation

**VIDEO AUF
WWW.BEISER-AGRAR.DE**



**MIT HYDRAULISCHEM
HEBESYSTEM**

➔ Ideal für die Vorsorge und Behandlung von ansteckenden Infektionen der Klauen

VORTEILE

- + Transportierbar dank der Räder
- + 1 Fußbad für die Reinigung und 1 Fußbad für die Desinfektion
- + 2 unabhängige Pumpen
- + Kräftiger Strahl für eine gute Reinigung und eine gute Desinfektion
- + Schmutz wird aus dem System herausgefiltert
- + Automatische Reinigung und Nachfüllung
- + Das gesamte System ist aus Edelstahl 304
- + Geringer Wasserverbrauch (3/4 Liter pro Kuh)
- + Jedes wasserlösliche Produkt kann verwendet werden
- + Anschluss an Wasserhahn oder mit Schwerkraft
- + Zugangsgitter 6 Röhre, Breite 3300mm (Option)
- + Sanfte Neigung aus Aluminium Riffelblech (4mm dick, 850mm Breit)



Technische Daten

Art.-Nr.	Bezeichnung	Abmessungen (über alles) L x B x H in mm
03010700055	Doppeltes automatisches Fußbad auf Rädern	7 800 x 1200 x 2.270



**DOSIERPUMPE
FÜR FUSSBAD***

* direkt an die Wasserleitung anschließen

Klauenwanne mit Texas-Gitter



1

> Texas Gittern



2

> Hintertür mit Seitenöffnung

> Vordertür mit Fanggitter

➔ Gerät empfohlen in den Vorschriften zu artgerechter Tierhaltung

VORTEILE

- ➔ Vorbeugend und behandelnd
- ➔ Effizient bei Dermatitis digitalis (Mortellarosche Krankheit) oder zum
- Vorbeugen gegen Nagelgeschwüre
- ➔ Entspannend für die Tiere
- ➔ Besonders leichte Instandhaltung

Technische Daten

Art.-Nr.	Bezeichnung	Abmessungen in mm L x B x H
1 03010700004	Klauenwanne mit Texas Gittern	2500 x 1000 x 125
2 03010700022	Klauenwanne mit Texas Gittern, Hintertür und Fanggitter vorne	2500 x 1000 x 125
3 03010700019	Klauenwanne für Fangflur mit strukturierter Gummimatte	2500 x 1000 x 125

- 2 abnehmbare Texasgitter 1 und 2
- 1 Schieber 2" mit Vierteldrehung
- 1 Gummimatte



3

> Strukturierte Gummimatte

> Griff für den Transport (x4)

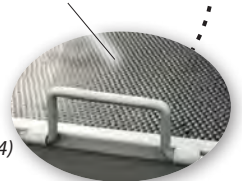

Klauenwanne aus Kunststoff

VORTEILE

- ➔ Wanne aus UV beständigem Kunststoff
- ➔ Die Bienenwabenstruktur sorgt für Sicherheit und spreizt die Hufen der Tiere auf für eine gründliche Desinfektion



280L



200L

Technische Daten

Art.-Nr.	Bezeichnung	Abmessungen L x B x H in mm	Inhalt in Litern
03010700020	Klauenwanne KB200	2000 x 900 x 150	200
03010700021	Klauenwanne KB280	2800 x 900 x 150	280

Automatisches Bürstsystem

Für Rinder

➤ Komfort und Wohlbefinden für Ihr Vieh

VORTEILE

- + Automatisches Standby des Zyklus
- + Integrierter Schwanzschutz (Dreht in die umgekehrte Richtung bei einer Blockierung)
- + Zum Wohlbefinden des Tiers



Technische Daten

Art.-Nr.	Bezeichnung
03999990004	Automatisches Bürstensystem einfach
03999990003	Automatisches Bürstensystem doppelt

- Vollverzinkte Metallteile
- Automatisches Anlaufen bei Kontakt mit Tier

Optionen

Art.-Nr.	Bezeichnung
03999990014	Ersatzrolle für einfache elektrische Bürste
03999990015	Wagerechte Ersatzrolle für doppelte elektrische Bürste
03999990016	Senkrechte Ersatzrolle für doppelte elektrische Bürste

Rinder Hebevorrichtung

➤ Ideal zum halten, heben, transportieren und für Tierphysiotherapie

VORTEILE

- + Qualitätsherstellung (Verstärkter Stoff, Bänder, Spanngurte...)
- + Die Kreuzform passt sich an die Morphologie der Tiere an
- + Einfach zu benutzen
- + Keine Tierverletzung und keinen Magendruck
- + Maximales Hebegewicht: 1500kg
- + Wird mit 2 Hebegurten und einem Schmiedehaken geliefert



Technische Daten

Art.-Nr.	Bezeichnung
05120100003	Rinder Hebevorrichtung

NEU

Elektrischer Viehtreiber für Rinder

➤ Ideal für einen sicheren Umgang mit den Rindern, ohne Verletzungsgefahr für den Benutzer



VORTEILE

- + Funktioniert auf mit einander begriffenem Akku, man kann auch 4 LR 14 Batterien verwenden
- + Ausgestattet mit einem verstärkten bruchsicheren Schaft
- + Funktioniert auch unter feuchten Bedingungen
- + Speichert keine Energie an den Metallspitzen
- + Ausgangsspannung (RMS): 6900V
- + Schnellladung

Technische Daten

Art.-Nr.	Bezeichnung	Länge in mm	Gewicht in g (Inkl. Akku)
03120100001	Elektrischer Viehtreiber für Rinder	970	650

Wiegeplattform Multifunktions Elektronik

➤ Ermöglicht alle Wiegearbeiten (Tiere, Big Bags, Paletten, ...)

VORTEILE

- + Mehrzweck Einsatz
- + Leicht zu transportieren: Kann an jeder beliebigen Stelle aufgestellt werden
- + Kann mit Zubehörteilen versehen werden (Gatter, Tore...)



> Display mit Hintergrundbeleuchtung

Technische Daten

Art.-Nr.	Bezeichnung	Abmessungen in mm L x B	Gewicht in kg
03999900003	Wiegeplattform Multifunktions Elektronik	2500 x 1000	140

- 4 vernickelte Stahlsensoren auf Gelenkfüßen
- Digitalanzeige mit einfacher Ablesung
- Gummimatte
- Funktioniert mit aufladbarem Akku
- Wiegebereich: Min. 50kg / Max. 1500kg
- Wiegetoleranz: 1kg
- Netzanschluss 220V (geliefert mit Netzkabel)
- "Com"-Ausgang für PC-Anschluss
- Display mit Hintergrundbeleuchtung



> Verstellbare Füße zum Stabilisieren der Plattform und für optimales Wiegen

NEU

Fang und Wiegestand

➤ Ermöglicht ein präzises wiegen in aller Sicherheit

VORTEILE

- + Ganz Modular
- + Leichtes umstellen : kann überall aufgestellt werden wo es benötigt wird
- + Abnehmbare Seiten für ein wiegen von weiteren Produkte (Paletten, Big Bags, usw...)

Technische Daten

Art.-Nr.	Bezeichnung	Abmessungen L x B x H in mm	Gewicht in Kg
03999900036	Fang und Wiegestand mit gatter-Satene	2700 x 1000 x 2140	400

Option

Art.-Nr.	Bezeichnung
03060199005	Seitenverengung

TÜRE VORNE SELBSTAUSLÖSEND MIT SYMMETRISCHER ZENTRALER VERRIEGELUNG



> Rutschfeste Gummimatte

Fang und Wiegestand

➔ Ermöglicht ein präzises wiegen in aller Sicherheit

**EINFACHER ZUGANG
ZUM TIER**



> Reduzier-Balgen aus Kunststoff für die Vordertür (option)

> LED Anzeige



> Seitenverengung (option)

> Rutschfeste Gummimatte

VORTEILE

- + Ganz Modular
- + Leichtes umstellen : kann überall aufgestellt werden wo es benötigt wird
- + Abnehmbare Seiten für ein wiegen von weiteren Produkte (Paletten, Big Bags, usw...)

➔ Technische Daten

Art.-Nr.	Bezeichnung	Abmessungen L x B x H in mm	Gewicht in Kg
03999900020	Fang und Wiegestand	2500 x 1000 x 1700	400

- 4 vernickelte schwingbare Stahl Füße
- 1 Digitales Wiegeterminal
- 1 Gummimatte
- Aufladbares Akku
- Wiegebereich : Mini 50Kg / Maxi 2000Kg
- Precision 1Kg
- Außen Mass : 2,50 m x 1 m
- Innen Mass : 2,40 m x 0,90 m
- Maximal Höhe : 2,14 m
- Com Verbindung für PC Anschluss
- LED Anzeige

> 4 Verstellbare Füße für eine gute Stabilität und ein Optimales Wiegen

➔ Optionen

Art.-Nr.	Bezeichnung
03060199011	Reduzier-Balgen aus Kunststoff für die Vordertür
03060199005	Seitenverengung
02019900028	Rucklaufsperr

Fang und Wiegestand für Schweine

➔ Ideal zum Wiegen von mehreren Schweinen in einem Durchgang

Bis zu 2500 kg

ELEKTRONISCHE WAAGEN FÜR DEN AGRAR BEDARF

VORTEILE

- ➔ Haltbarkeit 100 % verzinkt
- ➔ Schnelles und stabiles abwiegen
- ➔ Einfache Handhabung
- ➔ Stand mit Blechverkleidung
- ➔ 4 Sensoren auf verstellbaren Füßen
- ➔ Rutschfeste Gummimatte
- ➔ Türen mit Schnellverschlüssen



> Regenschutz

> Rutschfeste Gummimatte

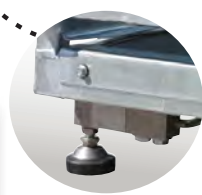

> 4 Sensoren auf verstellbaren Füßen für die Stabilisierung und ein optimales Abwiegen

Technische Daten

Art.-Nr.	Bezeichnung	Abmessungen L x B x H in mm	Gewicht in kg
03999900025	Fang und Wiegestand für Schweine	2585 x 1250 x 1360	376

Fang und Wiegestand für Kleinvieh

WIEGEN UND GEWINNEN MIT BEISER

➔ Ideal für das Wiegen von Kleinvieh (Schafe, Kälber)

ELEKTRONISCHE WAAGEN FÜR DEN AGRAR BEDARF

VORTEILE

- ➔ Haltbarkeit 100 % verzinkt
- ➔ Schnelles und stabiles abwiegen
- ➔ Einfache Handhabung
- ➔ Stand mit Blechverkleidung
- ➔ 4 Sensoren auf verstellbaren Füßen

> LCD Anzeige mit Hintergrundbeleuchtung



> Hebel um auf die Räder umzustellen

> Handgriff für den Transport

> Rutschfeste Gummimatte

Technische Daten

Art.-Nr.	Bezeichnung	Abmessungen in mm L x B x H	Gewicht in kg
03999900022	Fang und Wiegestand für Kleinvieh	1500 x 680 x 1250	203

> 4 Sensoren auf verstellbaren Füßen für die Stabilität und ein optimales Wiegen

Wiegekäfig mit Gitter für Kleinvieh

Top Angebot

➤ Ideal um Kleinvieh zu wiegen. (Schafe, Kälber,...)

**100%
VERZINKT**

> LCD Anzeige mit Hintergrundbeleuchtung

VORTEILE

- + Leicht, Der Käfig lässt sich einfach durch 2 Personen transportieren
- + Ermöglicht Kleinvieh zu wiegen. (Schafe, Kälber,...)
- + 100% Verzinkt
- + Rutschfeste Gummimatte
- + Mit Gitter → ermöglicht es das Tier zu sehen



> Rutsch- und Geräuschfreie Gummimatte



> 4 Sensoren auf verstellbaren Füßen für die Stabilität und ein optimales Wiegen

Technische Daten

Art.-Nr.	Bezeichnung	Abmessungen in mm L x B x H
03999900028	Wiegekäfig mit Gitter für Kleinvieh Top Angebot	1200 x 500 x 1230

Wiegekäfig mit Blechverkleidung für Kleinvieh

Top Angebot

➤ Ideal um Kleinvieh zu wiegen. (Schafe, Kälber,...)

**100%
VERZINKT**

> LCD Anzeige mit Hintergrundbeleuchtung

VORTEILE

- + Leicht, Der Käfig lässt sich einfach durch 2 Personen transportieren
- + Ermöglicht Kleinvieh zu wiegen (Schafe, Kälber,...)
- + 100% Verzinkt
- + Rutschfeste Gummimatte



> Rutsch- und Geräuschfreie Gummimatte



> 4 Sensoren auf verstellbaren Füßen für die Stabilität und ein optimales Wiegen

Technische Daten

Art.-Nr.	Bezeichnung	Abmessungen in mm L x B x H
03999900029	Wiegekäfig mit Blechverkleidung für Kleinvieh Top Angebot	1200 x 500 x 1230

Fang und Wiegestand für große Rinder

➔ Ideal für das Wiegen von Rindern die größer sind als üblich

VORTEILE

- + Abmessungen größer als Standard
- + Großer Eingang
- + Extra Starke Ausführung
- + Stand mit Blechverkleidung
- + Schnelles und stabiles
- abwiegen bis zu 2 000kg
- + 4 Sensoren auf verstellbaren Füßen
- + Einfache und Praktische Tür Öffnung
- + Rutschfeste Gummimatte

Technische Daten

Art.-Nr.	Bezeichnung	Abmessungen in mm L x B x H	Gewicht in kg
03999900023	Fang und Wiegestand für grosse Rinder	2500 x 1200 x 2000	810

Option

Art.-Nr.	Bezeichnung
03070300015	Fangtür mit Neigungsbegrenzungs-system

**ELEKTRONISCHE
WAAGEN FÜR DEN
AGRAR BEDARF**



> LCD Anzeige mit Hintergrundbeleuchtung

**100%
VERZINKT**

> 4 Sensoren auf verstellbaren Füßen für die Stabilität und ein optimales Wiegen

Fang und Wiegestand zum Gruppen Wiegen

VORTEILE

- + Ermöglicht das Abwiegen von 7 bis 10 Großen Rindern
- + 100 % verzinkt
- + Rutschfeste Gummimatte

> Rutschfeste Gummimatte



Technische Daten

Art.-Nr.	Bezeichnung	Abmessungen in mm L x B x H
03999900026	Fang und Wiegestand für Gruppen Wiegen	5000 x 2500 x 2500

**ELEKTRONISCHE
WAAGEN FÜR DEN
AGRAR BEDARF**

**Bis zu
10 TONNEN ABWIEGEN**



- Wiegebereich : Min.50kg / Maxi10 000kg
- Wiegetoleranz : 5kg
- Netzanschluss 220V

NEU

Rinder- Behandlungstand mit verstellbare breite und fangkorb

➔ Ideal für die Arbeit an Ihren Tieren



VERSTELLBARE BREITE

VORTEILE

- + Stabil und Robust
- + Verstellbare Breite
- + Pflege des tieres in kompletter sicherheit
- + Rutsch und geräuschfreie Gummimatte
- + Winde für vorne/hinter Beine



➔ Technische Daten

Art.-Nr.	Bezeichnung	Abmessung L x l x h in mm	Innere Abmessung	Gewicht in kg
03060500001	Rinder- Behandlungstand mit verstellbare breite und fangkorb	3150 x 920 x 1850	2700 x 820 x 1700	700

➔ Optionen

Art.-Nr.	Bezeichnung
03060199010	Wiegesatz
03070600040	Kopf erhöher

Tel: **07851 88 66 577**

Fax: **+33 825 720 001** 0,15 €/min + Anbieter Gebühr

Fangstand Spezial Kaiserschnitt

VORTEILE

- + Ermöglicht das Einfangen und die Durchführung des Kaiserschnittes
- + Multifunktional:
Einfangen – Behandeln
– Pflegen – Impfen
- + Winde und Gurte für das standhalten des Tieres enthalten
- + Rutschfeste Matte auf dem Boden verhindert Verletzungen und sorgt für Schalldämmung
- + Leichtes Umstellen dank der Räder und der Gabel Durchgänge für Gabelstapler



Technische Daten

Art.-Nr.	Bezeichnung	Abmessungen in mm L x B x H	Gewicht in kg
03060201023	Fangstand Spezial Kaiserschnitt	2700 x 920 x 1930	849

Option

Art.-Nr.	Bezeichnung
03060199010	Wiege Satz

IN BETRIEB

**VIDEO AUF
WWW.BEISER-AGRAR.DE**



NEU

Entbindungskäfig

Mit verstellbaren Seitenwänden

- + Ideal zur Durchführung eines Kaiserschnitts unter guten und sicheren Bedingungen

VORTEILE

- + Zuverlässig und robust
- + Vordere Hubtür mit Faltenbalg
- + Seitliche Schwenktür auf Rad
- + Höhenverstellbare Seitenwände
- + Abnehmbarer Sanitätskasten
- + Verstärkter Tisch zum Reinigen und Nähen der Matrix

Technische Daten

Artikel-Nr.	Bezeichnung	Abmessungen in mm L x B x H (gesamt)
03060201044	Entbindungskäfig mit verstellbaren Seitenwänden	2500 x 820 x 1900



**EINZIGARTIG
AUF DEM MARKT**



Fang und Pflegestand

Verzinkt oder Lackiert

➔ Ideal für die Arbeit an Ihren Tieren

VORTEILE

- + Sehr Stabil und Robust
- + Ermöglicht das Einfangen und die Arbeit an Ihren Tieren in aller Sicherheit
- + Ermöglicht die Impfung und Behandlung der Klauen usw....



Technische Daten

Art.-Nr.	Bezeichnung	Abmessungen L x B x H in mm	Gewicht in kg
1 03060201012	Fang und Pflegestand verzinkt	2200 x 920 x 1740	396
2 03060201011	Fang und Pflegestand Lackiert	2200 x 920 x 1740	396

Option

Art.-Nr.	Bezeichnung	Abmessungen L x B x H in mm	Gewicht in kg
3 03060201013	Fang und Pflegestand verzinkt mit Halsfangvorrichtung und Sicherheitskorb	3150 x 920 x 1850	640



NEU

Ablammungskäfig

6 boxen

VORTEILE

- + Leicht transportierbarer, modulierbarer Käfig
- + Inklusive Raufe und Tränke mit konstantem Füllstand
- + Raufen, Tränke und Gatter verzinkt

**100%
VERZINKT**



Technische Daten

Artikel-Nr.	Bezeichnung	Abmessungen L x B x H in mm
03060400010	Ablammungskäfig 6 Boxen	2700 x 3000 x 1100

Behandlungsanlage für schafe

**100%
MODULIERBAR**



**VIDEO AUF
WWW.BEISER-AGRAR.DE**

➔ Ideal um Komplette Behandlungsanlagen für Schafe zu entwerfen

VORTEILE

- + 100% Verzinkt
- + Leicht anzupassen
- + Ideal für Behandlungen
- + Ideal zum Sortieren
- + Multifunktion

➔ Technische Daten

Art.-Nr.	Bezeichnung
1	03070600014 Heuraufe für Schafgatter
2	03070600015 Schiebetor für Schaf-Behandlungsanlage
3	03070600054 Doppelflügeltor für Schafe
4	03070600017 Falltor für Lämmer (Mit Gitter)
5	03070600018 Falltor für Schafe (Mit Senkrechten Rohren)
6	03070600019 2-Wege-Sortiertor für Schafe
7	03070600020 Einwegtor für Schaf-Treibgang
	03070600051 Horde, Blechverkleidet für Schafe 2m x 0.90m
8	03070600052 Horde, Blechverkleidet für Schafe 1.50m x 0.90m
9	03070600050 Einschub für Blechverkleidete Horde
	03070600053 Zusatzstange für Schaf-Horde



**EINZELHEITEN AUF
WWW.BEISER-AGRAR.DE**

Pflege und Wiegestand für Schafe

➔ Ideal für Klauenpflege (Arznei Zuführung, Impfen, Ultraschall...)

**EINZIGARTIG
AUF DEM MARKT**

VORTEILE

- + Abwiegen Ihrer Tiere und gleichzeitige Behandlung ①
- + Robustes Material 100% verzinkt
- + Einfache und schnelle Handhabung
- + Komfortables arbeiten
- + Leicht umzustellen
- + Einsetzung am Ausgang eines Fangflurs möglich
- + Risikoreduzierung für die Tiere und ihre Züchter
- + Größenverstellbar für alle Schafgrößen
- + Kompletter Zugang zum Kopf und Füßen



Technische Daten

	Art.-Nr.	Bezeichnung	Abmessungen L x B x H in mm
①	03060400005	Pflege und Wiegestand für Schafe	1400 x 890 x 1210
②	03060400002	Pflegestand für Schafe	1400 x 890 x 1210

Wiegekäfig und Behandlungsstand

für Pferde

Wiegekäfig und Behandlungsstand für Pferde

➔ Ermöglicht ein Pferd sicher und präzise zu Wiegen. Dient auch für Kontrollen und Behandlungen.

**VIDEO AUF
WWW.BEISER-AGRAR.DE**

VORTEILE

- + Einfache und schnelle Behandlung für Versorgung, das trimmen der Hufen, und andere Behandlungen
- + Display mit Hintergrundbeleuchtung
- + Einfaches Umstellen durch die Räder und der abnehmbaren Deichsel
- + Struktur 100% Verzinkt
- + Rutsch- und geräuschfreier Gummiboden

**100%
VERZINKT**

> Schnell einklappbare Flügeltüren



> Seitentüren auf beiden Seiten für den Zugang zum Pferd

Technische Daten

Art.-Nr.	Bezeichnung	Abmessungen L x l (mit/ohne Räder) in mm
03999900034	Wiegekäfig und Behandlungsstand für Pferde	2500 x 1750/950

Tel: **07851 88 66 577**

Fax: **+33 825 720 001** 0,15 €/min + Anbieter Gebühr

NEU

Elektrisches Laufband

FÜR PFERDE

➔ Ideal für die Verbesserung der körperlichen Leistungsfähigkeit der Pferde

**EINZELHEITEN AUF
WWW.BEISER-AGRAR.DE**

VORTEILE

- + Stabile und robuste Struktur
- + Ermöglicht eine gute Trainingsvorbereitung der Pferde
- + Einstellung der Geschwindigkeit und der Neigung
- + Ideal für Wiederherstellung und Muskelaufbau
- + Ermöglicht die Leistungsverbesserung ohne Stress



Technische Daten

Art.Nr	Bezeichnung	Abmessungen L x B x H in mm	Ausmaß des Laufbandes L x B in mm	Gewicht in kg
03050203016	Elektrisches Laufband für Pferde	7300 x 1800 x 2850	3200 x 1000	1500

Behandlungsstand

Behandlungsstand mit Druckluft betrieben und Hängewaage

VORTEILE

- + Verstärkte Struktur, 50 x 50 Stahlrohre
- + Riffelblech Boden mit Rutschfestem Teppich
- + Vordertür mit Fangvorrichtung und Doppelflügeltüren Fangkorb
- + Hintertür mit Fangvorrichtung
- + Seitenwände einstellbar von 0,82 m bis 0,39 m
- + Einklappbare Seiten
- + Automatische Rückwärtssperre
- + Hängewaage System



Technische Daten

Art.-Nr.	Bezeichnung	Abmessungen L x B x H in mm
03060201021	Behandlungsstand mit Druckluft betrieben und Hängewaage	2400 x 820 x 1700

- Vordertür mit Fangvorrichtung und Doppelflügeltüren Fangkorb
- Hintertür PM87 mit Fangvorrichtung
- Einklappbare und Breitenverstellbare Seiten
- Manuelle Bedienung durch Knopfdruck oder Fernbedienung
- Elektrische Aufgehängte Waage : 2000kg / 1kg
- Elektronische Anzeige ID 3 000 : Schnelles wiegen, Speichermöglichkeit von 10 000 Tieren. Gewichtszunahme berechenbar.
- Anzeige ML 120
- Doppelte Gewichtsanzeige
- Rutsch- und geräuschfreie Gummimatte
- Kopf Hebesystem

NEU

Fang und Pflegestand pro "4 Sterne" aus Edelstahl

Elektrisch / hydraulisch

➔ Ideal zur Behandlung von Rinderhufen

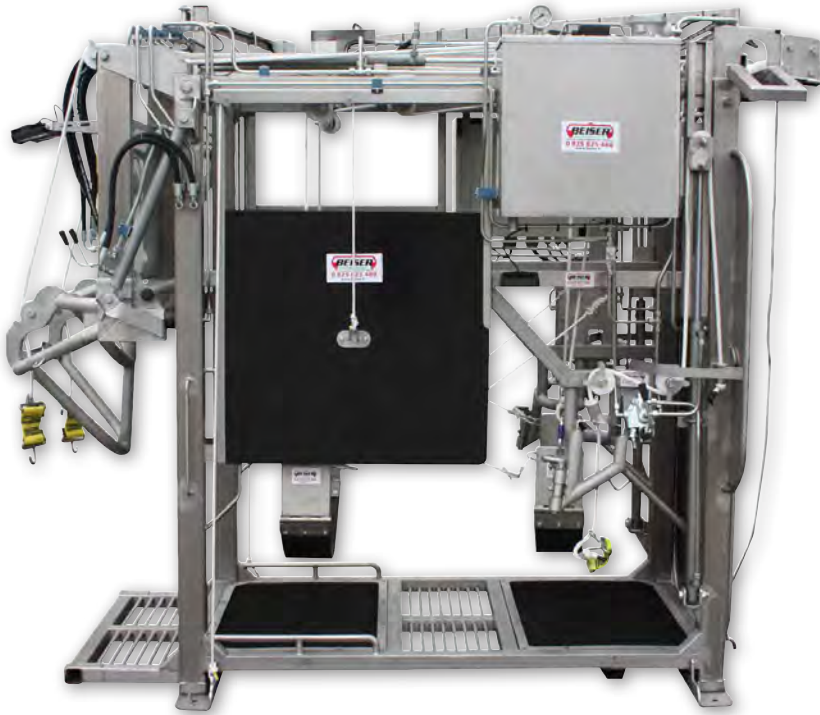

Fangstand

89

VORTEILE

- + Struktur komplett aus Edelstahl
- + Professionelle Ausrüstung
- + Einfache Benutzbarkeit
- + Schnelles und effektives Arbeiten

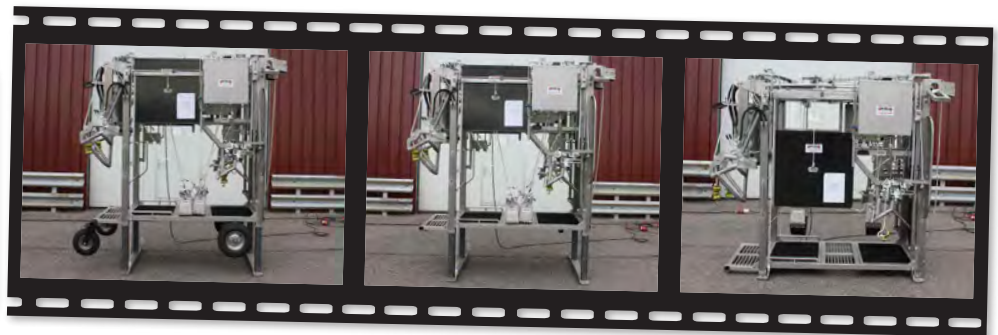

➔ Technische Daten

Artikel-Nr.	Bezeichnung	Abmessungen in mm L x B x H	Gewicht in kg
03060201068	Fang und Pflegestand pro "4 Sterne" aus Edelstahl - elektrisch und hydraulisch	2500 x 1500 x 2300	750

➔ Option

Artikel-Nr.	Bezeichnung
02020200018	Transportanhänger für Fang und Pflegestand pro aus Edelstahl



OPTION

Tel: **07851 88 66 577**

Fax: +33 825 720 001 0,15 €/min
+ Anbieter Gebühr

Elektrischer Klauenpflegestand

NEU

Elektrischer Klauenpflegestand 380 v

Verzinkt oder Edelstahl

**VIDEO AUF
WWW.BEISER-AGRAR.DE**



Elektrischer Klauenpflegestand

90

➤ Ideal für die Klauenpflege von Rindern

VORTEILE

- + Komplette verzinkte Struktur
- + Rinder werden sicher ruhiggestellt
- + Rutschfester Gummiboden
- + Winde mit 380 V Elektromotor für Vorder- und Hinterfuß Anhebung
- + Vordertür mit Selbst-Verriegelung
- + Automatisches Schließen der Hintertür
- + 2 x 220V Steckdosen

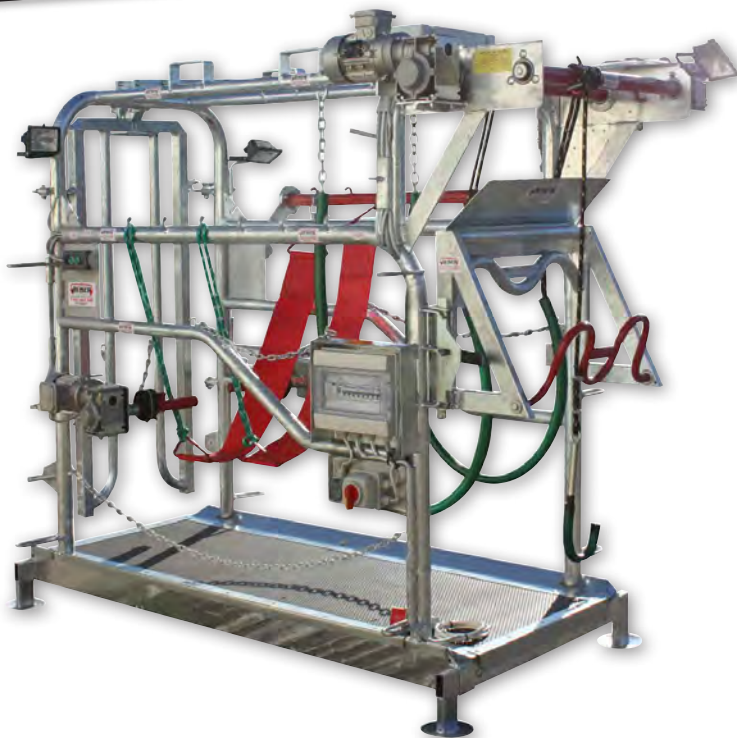

> Steuerkasten für Bauchwinde Hinterfuß Anhebung, und der Beckengurten

➤ Technische Daten

Art. Nr	Bezeichnung	Außenmaße in mm L x B x H	Gewicht in kg
03060100041	Elektrischer Klauenpflegestand 380V	2500 x 1050 x 1900	450
03060100042	Elektrischer Pflegestand 380V aus Edelstahl	2500 x 1050 x 1900	450

➤ Option

Art. Nr	Bezeichnung
03060201054	Trimm und Pflege-Kit



> Vordertür mit Selbst-Verriegelung



> Vorderfußwinde mit Gurt



> Rutschfeste Gummimatte

NEU

Trimm und Pflege-Kit

➔ Ideal für die Behandlung von Dermatitis und tieferen Wunden

VORTEILE

- + Professionelle Trimmscheibe
- + Orthopädische Klauenschuhe: lindern den Schmerz und fördern die Heilung

- 1 - Kunstharz für orthopädische Klauenschuhe
- 2 - 12 orthopädische Klauenschuhe aus Kunststoff (6 für die Linke- und 6 für die Rechtseite)
- 3 - Winkelschleifer mit Trimmscheibe
- 4 - Klebeband zum Schutz der Hufe
- 5 - Desinfektionsspray
- 6 - Schutzbrille
- 7 - Klauenmesser Rechts/Links

**VIDEO AUF
WWW.BEISER-AGRAR.DE**



Technische Daten

Art.-Nr.	Bezeichnung
03060201054	Trimm und Pflege-Kit

Trimm und Pflege-Kit

91

Manueller Klauenstand

NEU

Manueller Klauenstand für Rinder

➔ Ideal für die Klauenpflege von Rindern, die in den Fressgittern gefangen sind

VORTEILE

- + Vollverzinkte Struktur
- + Mobiler Käfig auf Rädern
- + Kann leicht von Hand bewegt werden
- + Positionierung rund um die Tiere im Fressgitter

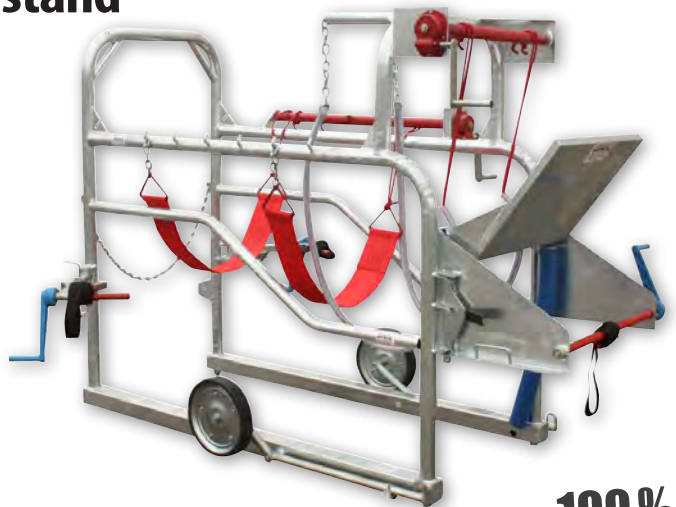

Technische Daten

Art.-Nr.	Bezeichnung	Außenmaße in mm L x B x H	Gewicht in kg
03060100038	Manueller Klauenstand für Rinder	2500 x 1050 x 1900	190

**100%
VERZINKT**

Tel: **07851 88 66 577**

Fax: **+33 825 720 001** 0,15 €/min
+ Anbieter Gebühr

BEISER
ESTABLISHED 1958
Versand von landwirtschaftlichem Bedarf
07851 88 66 577

Rinderbehandlungsstand

Top Angebot

- Ideal zur vorbeugenden Behandlung
Sehr einfacher Zugang für die Hufpflege

VORTEILE

- + Vollverzinkt
- + Sichere Benutzung
- + 4 Gurtwinden (Vorderbeine, Hinterbeine, Bauchwinden)
- + Selbstblockierende Tür
- + Hintere Tür mit Kotabweiser

**100%
VERZINKT**



Technische Daten

Art.-Nr.	Bezeichnung	Abmessungen L x B x H in mm
03060100011	Rinderbehandlungsstand Top Angebot	2500 x 1050 x 1900

Optionen

Art.-Nr.	Bezeichnung
03060201054	Trimm und Pflege-Kit
06020100090	Gummimatte für Behandlungsstand



> Trimm und Pflege-Kit (option)



> Winde für Vorderbeine mit Gurten

Rinderbehandlungsstand Medizinisch

Komfort Modell

- Ideal zur vorbeugenden Hufpflege
Sehr leichter Zugang für medizinische Behandlungen

VORTEILE

- + 100% verzinkt
- + Sicheres Festhalten
- + 5 Gurtwinden (Vorderbeine, Hinterbeine, Bauchwinden, Beckenheber)
- + Selbstblockierende Tür
- + Hintere Tür mit Kotabweiser

**100%
VERZINKT**



**VIDEO AUF
WWW.BEISER-AGRAR.DE**

Technische Daten

Art.-Nr.	Bezeichnung	Abmessungen L x B x H in mm	Gewicht in kg
03060100035	Rinderbehandlungsstand Medizinisch Komfort Modell	2200 x 820 x 1900	383

Optionen

Art.-Nr.	Bezeichnung
03060201054	Trimm und Pflege-Kit
03060199010	Wiegesatz
06020100090	Strukturierte Gummimatte
03060201053	Kit Räder für den Transport



> Trimm und Pflege-Kit (option)

Behandlungsstand für Große Rinder

Große Breite

➔ Ermöglicht den Zugriff auf alle Teile des Tieres und das schnelle Wiegen von Rindern, die größer sind als der Durchschnitt

**2 IN 1
EINZIGARTIG AUF
DEM MARKT**

VORTEILE

- + Breite von 1m (Innenmaße 85 cm)
- + Ideal für große Rinder - optimale Zugänglichkeit
- + Garantiert eine lange Beständigkeit
- + Falltür
- + 2 Seitentüren
- + Rutsch- und geräuschfreie Gummimatte
- + 4 Sensoren auf verstellbaren Füßen
- + Schnelles und stabiles Abwiegen bis zu 2 000 kg



Technische Daten

Art.-Nr.	Bezeichnung	Abmessungen L x B x H in mm	Gewicht in kg
03060100017	Behandlungsstand für Große Rinder - Große Breite	3300 x 1400 x 2300	527

Optionen

Art.-Nr.	Bezeichnung
03060199010	Wiegesatz
03060201054	Trimm und Pflege-Kit

Premium Behandlungsstand Schleppbar für Große Rinder

Große Länge

➔ Ermöglicht den Zugriff auf alle Teile des Tieres und das schnelle Wiegen von Rindern, Großen Rindern

**2 IN 1
EINZIGARTIG AUF
DEM MARKT**

VORTEILE

- + Ideal für große Rinder ➔ 1,5m Breit (Innenbreite 1 m)
- + Optimale Zugänglichkeit
- + Garantiert eine lange Beständigkeit
- + Behandlungskorb mit Falltür und Fangkorb
- + 2 Seitentüren
- + Rutsch- und geräuschfreie Gummimatte
- + 4 Sensoren auf verstellbaren Füßen (Optional)
- + Schnelles und Stabiles Wiegen bis zu 2000 kg
- + 100% verzinkt



Technische Daten

Art.-Nr.	Bezeichnung	Abmessungen L x B x H in mm	Gewicht in kg
03060100020	Premium Behandlungsstand Schleppbar für Große Rinder (Große Länge)	4000 x 1750 x 2300	770

Optionen

Art.-Nr.	Bezeichnung
03060199010	Wiegesatz
06020100090	Strukturierte Gummimatte
03060199005	Seitenverengung
03060201054	Trimm und Pflege-Kit

Tel: **07851 88 66 577**

Fax: **+33 825 720 001** 0,15 €/min + Anbieter Gebühr

Modullierbarer Behandlungsstand

Mit austauschbaren Vorder- und Hintertüren



NEU UND AUSSERGEWÖHNLICH

EINZIGARTIG AUF DEM MARKT

VORTEILE

- + Standardmäßiger Behandlungs- oder Fang und Pflegestand
- + Modullierbar : Vorder- und Hintertür nach Bedürfnissen austauschbar
- + 100% Verzinkt
- + Möglichkeit ein Wiegesystem ein zu bauen

FANG UND PFLGESTAND



BEHANDLUNGSSTAND



Technische Daten

Art.-Nr.	Bezeichnung	Abmessungen L x B x H in mm
03060100021	Modullierbarer Fang und Pflegestand	Abhängig von der Ausstattung, Auskunft auf Anfrage
03060201020	Modellierbarer Behandlungsstand	Abhängig von der Ausstattung, Auskunft auf Anfrage

Optionen

Art.-Nr.	Bezeichnung
03060201050	Transport-Kit für Modullierbaren Behandlungsstand
030602001051	Klauenpflegesatz für Modullierbaren Behandlungsstand bestehend aus : 1 Bauch-Hebewinde, 2 Hebewinden für die Vorderfüße und 1 Hebewinde für die Hinterfüße
03999900014	Klauenpflegesatz
06020100090	Strukturierte Gummimatte für Fang und Pflegestand
03060199005	Seitenverengung + Rückwärtssperre
03060199007	Kopf Hebesystem
03060199010	Wiegesystem für Fang und Pflegestand
02030199009	Anhänger Stützrad

**STELLEN SIE
IHREN FANG UND
PFLEGESTAND FÜR
IHRE BEDÜRFNISSE
ZUSAMMEN!**

VORDERTÜREN

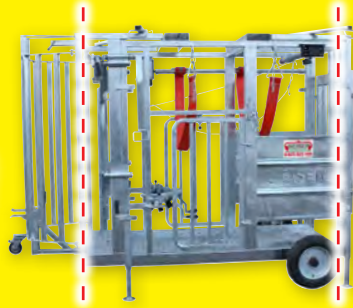

**GROSSE
AUSWAHL AN
TÜREN
VERFÜGBAR**

HINTERTÜREN



Vordertür für
Behandlungsstand oder Fang
und Pflegestand mit Fangkorb
Art.-Nr. : 03070600029



Vordertür für
Behandlungsstand oder
Fang und Pflegestand mit
Selbstfanggitter
Art.-Nr. : 03070600030



Hintertür für Behandlungsstand
oder Fang und Pflegestand mit
Doppelflügeltüren
Art.-Nr. : 03070600028



Hintertür für Behandlungsstand oder
Fang und Pflegestand mit Dämpfer
und vertikaler Öffnung
Art.-Nr. : 03070600033



Standard Vordertür
Art.-Nr. : 03070600031



Vordertür für
Behandlungsstand oder
Fang und Pflegestand mit
schnell einstellbarer
automatischer
Halsfangvorrichtung
Art.-Nr. : 03070600021



Hintere Schiebetür für
Behandlungsstand oder Fang
und Pflegestand
Art.-Nr. : 03070600032



Aufklappbare
standard Hintertür für Behandlungsstand
oder Fang und Pflegestand
Art.-Nr. : 03070600034



Vordertür für Behandlungsstand
oder Fang und Pflegestand
mit automatischer
Halsfangvorrichtung.
(Für Tiere ohne Hörner)
Art.-Nr. : 03070600024



Vordertür für
Behandlungsstand oder Fang
und Pflegestand mit progressiver
Halsfangvorrichtung
Art.-Nr. : 03070600023



Hintertür mit Doppelflügeltüren
für Befruchtung
Art.-Nr. : 03070600027

Hintertür für
Behandlungsstand
oder Fang und
Pflegestand mit
Rückwärtssperre
Art.-Nr. :
03070600026

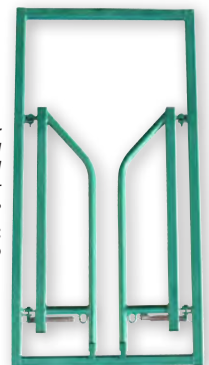

Fangflur

Mit Gitter

- Fangflur komplett Modulierbar. Passt sich jedem Käfig oder Behandlungsstand an, wie auch jedem Bodenverhältnis. (Die Füße können eingegraben werden für einen besseren stand.)

VORTEILE

- + 100% Verzinkt
- + Sehr Robust
- + Einfaches umstellen und Transportieren
- + Automatische Rücklaufssperre
- + Hinterer Rahmen mit Schiebetür
- + Passt sich allen Behandlungsanlagen an

Technische Daten

Art.-Nr.	Bezeichnung
03060201014	Fangflur mit Gitter

**100%
VERZINKT**



AUFBAUBEISPIEL

Fangflur auf Rädern im Bausatz Top Angebot

Mit Rückwärtssperre

- Ideal für die Behandlung Ihrer Tiere im Freien und in voller Sicherheit

VORTEILE

- + Einfaches umstellen durch die Räder
- + Kein Zeitverlust durch das aufstellen von Zäunen
- + Vordertür mit Halsfangvorrichtung und Anti Schlupf Vorrichtung
- + Automatische Rückwärtssperre
- + 10 mm dicke Rutschfeste Gummimatte im Vorderteil

Technische Daten

Art.-Nr.	Bezeichnung	Abmessungen L x B x H in mm
03060201028	Fangflur auf Rädern im Bausatz Top Angebot Mit Rückwärtssperre	6600 x 1200 x 2100

**100%
VERZINKT**

> Vordertür mit Halsfangvorrichtung und Anti Schlupf Vorrichtung



> Rutschfeste Gummimatte 10 mm dick



Fangflur 6,50 m

Mit Hydraulischem Achsen-Hebesystem und Boden

VORTEILE

- + Sehr guter Halt des Tieres
- + Dank der Reduziervorrichtung ist das Durchtreiben für alle Vieharten möglich
- + Ultraschnelle Aufstellung dank des Hydrauliksystems für die Räder
- + Schnelles und effektives Verschließen zum Einsperren des Viehs
- + Einfacher Standortwechsel des Käfigs



**100%
VERZINKT**



Technische Daten

Art.-Nr.	Bezeichnung	Außenmaße in mm L x B x H
03060201031	Fangflur 6,50 m mit Hydraulischem Achsen-Hebesystem und Boden	6 500 x 1 300 x 1 860

NEU

Fangflur 7 m mit Einwaage-System

und Hydraulischem Achsen-Hebesystem

- ➔ Ideal zum sicheren Durchführen einer grossen Anzahl von Tieren

VORTEILE

- + Ultraschnelles Aufbau mit der Hilfe des Hydraulischen System der Reifen
- + Schnelligkeit und Effektivität der Schließung für die Sperrung der Tiere
- + Integrierter Wiegekäfig (bis 2000 kg)



**100%
VERZINKT**



Technische Daten

Art.-Nr.	Bezeichnung	Außenmaße in mm L x B x H
03060201080	Fangflur 7 m mit Hydraulischem Achsen-Hebesystem und Einwaage-System	7 050 x 1 200 x 2 100

- Räder 700-12 5 Löchern
- Zugdeichsel
- Vordertür mit Klemmvorrichtung
- Zweiflügeliges Fangkorb
- Bodenblech und Gummimatte auf der ganzen Korridor-Oberfläche

Tel: **07851 88 66 577**

Fax: **+33 825 720 001** 0,15 €/min
+ Anbieter Gebühr

NEU

Fangflur 8,50 und 10,50 m

Mit Hydraulischem Achsen-Hebesystem und Einwaage-System

**EINZIGARTIG
IN EUROPA**

➔ Ideale Weise in ganzer Sicherheit eine Große Zahl Tiere zu bewegen

**VIDEO UND
EINZELHEITEN AUF
WWW.BEISER-AGRAR.DE**

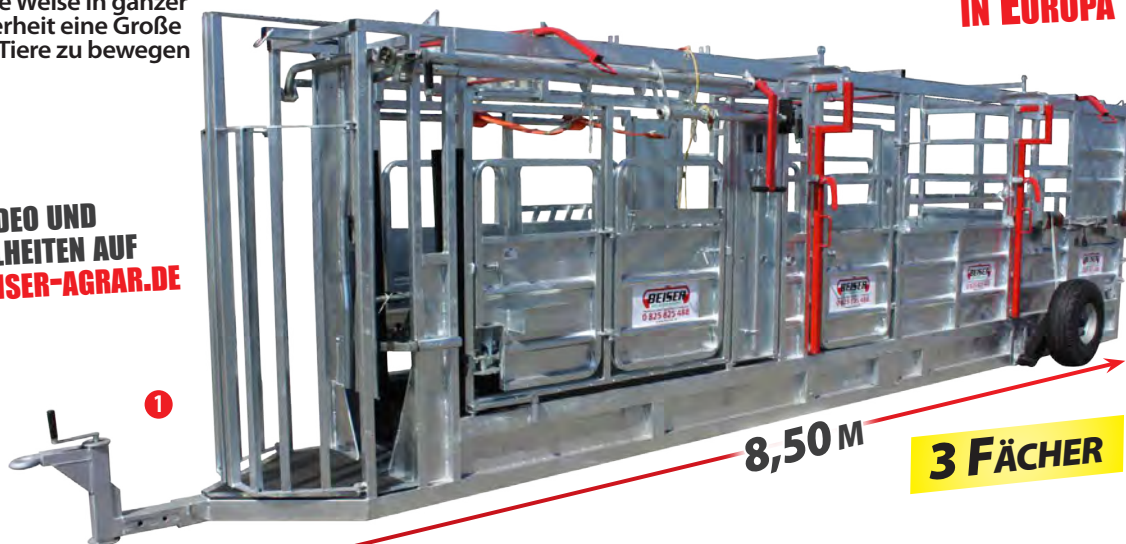

Fangflur

98

VORTEILE

- + Sehr gute Stabilität der Tiere
- + Einfache verlagerung des käfigs
- + Mit Hilfe der Breite-Modulation, Durchmarsch aller Tierarten ermöglicht
- + Ultraschnelles Aufbau mit der Hilfe des Hydraulischen System der Reifen
- + Serienmäßige Winde und Bauchgurt
- + Serienmäßiges Wiegekäfig
- + Rechte und linke Unterteile Seitentüren
- + Hydraulischer Heber
- + Schnelligkeit und Effektivität der Schließung für die Sperrung der Tiere

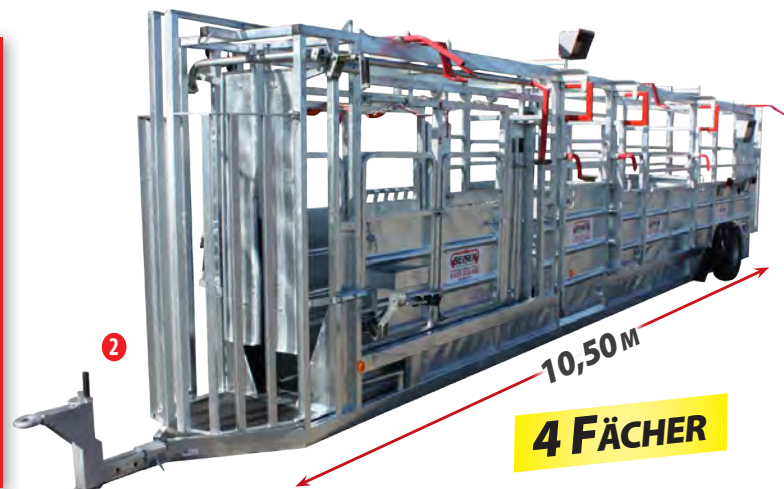

Technische Daten

Art.Nr	Bezeichnung	Abmessungen L x B x H in mm (ohne alles)
1 03060201049	8,50 m Verzinkter Fangflur mit Hydraulischem Achsen-Hebesystem und Einwaage-System (vollausstattung)	8 500 x 1300 x 2150
2 03060201048	10,50 m Verzinkter Fangflur Hydraulischem Achsen-Hebesystem und Einwaage-System und linker Unterteiler Seitentür (vollausstattung)	10 500 x 1300 x 2150



Option

Art.Nr	Bezeichnung
02059900028	Rundumkennleuchte 12V - 24V

- Vorder und Hintertür Verschlusssystem
- Zugdeichsel
- Vordertür mit Klemmvorrichtung
- Zweiflügeliges Fangkorb
- Vorder-Hebeschiebetür mit vorderen Sanitätskasten
- 1 Breite-Modulator 800-600 mm
- Rechte und linke Unterteile Seitentür

- Abtrennungs-Hebeschiebetür + seitliche Zugangstür ➔ ermöglicht in ganzer sicherheit zu arbeiten
- Hinter-Hebeschiebetür
- Serienmäßige Winde und Bauchgurt
- Einstellbare Vorne- und Hinterfußwinde
- Gummimatte auf der ganzen Korridor-Oberfläche
- Intergrierter Wiegekäfig (bis 2000 kg)
- Behandlungsstand-Beleuchtung

- Hydraulisches Hebesystem
- Option (Art.Nr 03060203002):
- Zaunemente-Satz für Behandlungsstand
 - 4 Texas Gitter (3m lang)
 - 1 Texas Gitter (2,44 m lang) mit Tür
 - 10 Befestigungen für Texas Gitter

Fangflur 12 m

Mit Hydraulischem Achsen-Hebesystem
und Einwaage-System

**EINZIGARTIG
IN EUROPA**

4 FÄCHER



➤ Ideal zum sicheren Durchführen einer grossen Anzahl von Tieren

12M

VORTEILE

- + Sehr guter Halt des Tieres
- + 4 Fächer
- + Durch die Seitenverengung ist der Durchgang für alle Viehsorten möglich
- + Sehr schnelles Aufbauen durch
- das Hydraulische Hebesystem für die Räder
- + Winde und Gurte Serienmässig enthalten
- + Schnelles und sicheres schliessen zum Blockieren der Tiere



➤ Technische Daten

Art.-Nr.	Modell	Abmessungen L x B x H in mm
03060201030	Fangflur 12 m mit Hydraulischem Achsen-Hebesystem und Einwaage-System	12 000 x 1300 x 2000

- Vorder und Hintertür Verschlussystem
- Zugdeichsel
- Vordertür mit Klemmvorrichtung
- Zweiflügeliges Fangkorb
- Vorder-Hebeschiebetür mit vorderen Sanitätskasten
- 1 Breite-Modulator 800-600 mm
- Rechte und linke Unterteile Seitentür
- Abtrennungs-Hebeschiebetür + seitliche Zugangstür ➔ ermöglicht in ganzer Sicherheit zu arbeiten
- Hinter-Hebeschiebetür
- Serienmäßige Winde und Bauchgurt
- Einstellbare Vorne- und Hinterfußwinde
- Gummimatte auf der ganzen Korridor-Oberfläche
- Integrierter Wiegekäfig (bis 2000 kg)
- Behandlungsstand-Beleuchtung
- Hydraulisches Hebesystem
- Zaunelemente-Satz für Behandlungsstand
 - 4 Texas Gitter (3m lang)
 - 1 Texas Gitter (2,44m lang) mit Tür
 - 10 Befestigungen für Texas Gitter

In option
• Rundumkennleuchte 12V - 24V
(Art.-Nr. 02059900028)

Tel: **07851 88 66 577**

Fax: **+33 825 720 001** 0,15 €/min
+ Anbieter Gebühr

NEU

Automatisierter Fangflur 12 m

Mit Hydraulischem Achsen-Hebesystem und Einwaage-System



Fangflur 100

**EINZIGARTIG
IN EUROPA**



VORTEILE

- + Sehr guter Halt des Tieres
- + 4 Kammern
- + Dank der Reduziervorrichtung ist das Durchtreiben für alle Vieharten möglich
- + Winde und Gurte serienmäßig
- + Ultraschnelle Aufstellung dank des Hydrauliksystems für die Räder
- + Schnelles und effektives Verschließen zum Einsperren des Viehs
- + Automatische Türen (Taster oder Fernbedienung)

**VIDEO AUF
WWW.BEISER-AGRAR.DE**

Technische Daten

Art.Nr	Bezeichnung	Abmessungen L x B x H in mm (ohne alles)
03060201043	Automatisierter Fangflur 12 m mit Hydraulischem Achsen-Hebesystem und Einwaage-System	12 000 x 1300 x 2000

- Mit Deichsel, Schließsystem vorn und hintere Tür
 - Zugdeichsel
 - Vordertür mit zentraler Fang-/Haltevorrichtung (automatisch)
 - Fang-/Haltekorb mit zwei Klappen (automatisch)
 - Seitliche Vordertür mit Sanitäts-kasten vorn
 - 1 Reduziervorrichtung für Breite 800-600 mm (automatisch)
 - Trennung durch Schiebetür + seitliche Zugangstür => ermöglicht vollkommen sicheres Arbeiten (automatisch)
 - Hintere Seitentür (automatisch)
 - Winde und Bauchgurte serienmäßig
 - Verstellbare Winden für Vorderhufen rechts und links
 - Gummimatte auf der gesamten Treibgangfläche
 - Integrierter Wiegekäfig (bis zu 2000 kg)
 - Gatter-Satz für Treibgang
 - 4 Texas-Gatter 3 m
 - 1 Texas-Gatter 2,44 m mit Tür
 - 10 Befestigungen für Texas-Gatter
 - Beleuchtung für Treibgang
 - Hydraulisches Hebesystem für die Räder
- In option
- Rundumkennleuchte 12V - 24V (Art.-Nr. 02059900028)

Anschlussstor für Fangflur

➔ Ideal zum verbinden von Behandlungsständen mit Texas-Gittern oder anderen.

VORTEILE

- + 100% Verzinkt
- + Sehr Praktisch und schnell demontierbar
- + Schnelles verbinden zwischen Behandlungsstand und Texas-Gittern

**100%
VERZINKT**

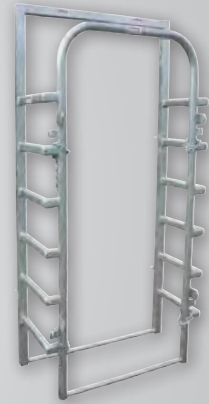

➔ Technische Daten

Art.-Nr.	Bezeichnung	Abmessungen L x B x H in mm	Gewicht in kg
03060201015	Anschlussstor für Fangflur	1030 x 450 x 2090	40

Durchgangs-Panel für Menschen

➔ Ideal um einen Übergang durch einen Fangflur aus Texas-Gittern einzubauen.

VORTEILE

- + 100% Verzinkt
- + Sehr Praktisch und schnell demontierbar
- + Einfacher durchgang für einen Fangflur

**100%
VERZINKT**



➔ Technische Daten

Art.-Nr.	Bezeichnung	Abmessungen L x B x H in mm	Gewicht in kg
03070900092	Durchgangs-Panel für Menschen	800 x 800 x 1955	83

Hornabschneider

Fangstand für Hornabschneiden

VORTEILE

- + Sehr guten Halt des Tieres
- + Leichtes Transportieren des Käfigs
- + Eine deutliche Erleichterung für die Enthornung von Jungrindern
- + Käfig angepasst für Kälber mit starken Massen ²

**VIDEO AUF
WWW.BEISER-AGRAR.DE**



1



2

> Strukturierte Gummimatte 10 mm Stärke (inbegriffen)

• Einstellung der Haltestange für die Halsfangvorrichtung

➔ Technische Daten

Art.-Nr.	Bezeichnung	Abmessungen L x B x H in mm
1 03060100007	Lackiert	1200 x 500 x 1230
03060100008	Verzinkt	1200 x 500 x 1230
2 03060100034	Grosses Modell Verzinkt	1320 x 1000 x 1400

Polyestersilo

Als Bausatz



> Silo für Melkroboter, über eine Förderschnecke angeschlossen



> Silo Deckel

> Steigleiter

AUSLAUF
mit dem 1,50m
Schlauch ist
es ideal zum
Beladen

> Vorgerüstet
für pneumatisches
Beladen,
Schnellkupplung 4"

> Platte für
Bodenverankerung

**EINZIGARTIG
AUF DEM MARKT**

SERIENMÄßIG

- Schnellkupplung 4"
- Auslauf von 15 cm mit Schieber
- 1,50 m Schlauch für Auslauf
- Satz für die Verankerung des Silos



> Ausgang seitlich versetzt



> Schieber Ausgang

VORTEILE

- + Hergestellt aus Spezial-Glasfaser: hohe mechanische Widerstandsfähigkeit und eine ausgezeichnete Wärmedämmung
- + Leicht und dicht
- + Gute Lüftung, Oxidiert nicht = lange Haltbarkeit
- + 1,50 m Schlauch für Auslauf Ø 150

Technische Daten

Art.-Nr.	Inhalt in m ³	Inhalt in Tonnen	Abmessungen Ø x H in mm	Platzbedarf in m ²	Gewicht in kg
03030100051	4	2,4	3870 x 1500	2,8	209
03030100052	6	3,6	4320 x 1900	2,8	254
03030100053	8	5,1	5080 x 2010	2,8	282
03030100054	10	6	5565 x 2055	3	326
03030100055	12	7,5	5650 x 2220	2,8	378
03030100056	15	8,4	6030 x 2320	3	439
03030100057	18	10,8	6680 x 2350	3	489
03030100058	20	12	7000 x 2500	3	558
03030100059	31	18,6	9025 x 2540	3	970

Verschiedene Arten der Entnahme:

- Entnahme per Förderschnecke oder Schieber
- Seitlich versetzter Trichter mit 3 m Schlauch Ø 250

Optionen

Art.-Nr.	Bezeichnung
03039900002	Entnahme per Getreideschnecke
03039900003	Entnahme per Schieber
03039900008	Seitlich versetzter Trichter mit 3 m Schlauch Ø 250
03039900006	Erhöhung 3 Füsse zu je 1 m für Silo 3,5 bis 15 m ³
03039900007	Erhöhung 4 Füsse zu je 1 m für Silo 17,5 m ³

Optionen : Knickschnecke mit winkel

Art.-Nr.	Abmessungen ø x B in mm	Leistung in PS
03040100010	100 x 3000	1,5
03040100011	100 x 4000	1,5
03040100012	100 x 5000	2
03040100015	120 x 3000	2
03040100016	120 x 4000	2
03040100017	120 x 5000	2
03040100020	150 x 3000	3
03040100021	150 x 4000	3
03040100022	150 x 5000	4



Kubikförmiger Polyestersilo

VORTEILE

- + Sehr kompakt
- + Polyester, keine Korrosion, ohne Kondensation
- + Leicht und einfach mit Gabel zu transportieren
- + Ermöglicht einfaches Entladen dank der Falltür und des Domschachtes



> Öffnung auf der Oberseite zum Befüllen

> Umgeleiteter Ausgang Ø 150 mm (Option)

KANN UM 1 M ERHÖHT WERDEN (Optional)



> 100% verzinkte Struktur

Technische Daten

Art.-Nr.	Bezeichnung	Abmessungen L x B x H in mm	Gewicht in kg	Inhalt in Tonnen
03030100020	Kubikförmiger Polyestersilo 2 m ³	1200 x 1200 x 2030	111	1,2
03030100021	Kubikförmiger Polyestersilo 3 m ³	1200 x 1200 x 2670	142	1,8

Optionen

Art.-Nr.	Bezeichnung	Abmessungen L x B x H in mm	Gewicht in kg
03030100022	Gestell für Kubikförmiger Polyestersilo 2 m ³ und 3 m ³	1200 x 1200 x 1000	32
03039900029	Umgeleiteter Ausgang + 1,5 m Rohr (Ø 150 mm) für Kubikförmiger Polyestersilo	-	-

LAGERN, TRANSPORTIEREN UND BELADEN

3 IN 1



> Gestell aus verzinktem Stahl (Option)

Gewebe-Futtersilo

Innensilo

VORTEILE

- + Hergestellt aus dichtem Spezialgewebe, das die Umlüftung ermöglicht. Das Nahrungsmittel fault nicht.
- + Kein Haften von Kraftfutter an den Wänden, keine teure oder intensive Reinigung
- + Staubdicht
- + Leicht zu montieren und zu transportieren
- + Kann in bereits bestehenden Gebäuden installiert werden

Technische Daten

Art.-Nr.	Fassungsvermögen in m ²
03030200008	2
03030200001	4
03030200002	6
03030200003	8
03030200004	10
03030200005	12
03030200006	15
03030200007	17
03030200009	25
03030200010	30



Getreidequetsche

➔ Ideal zum Spalten von Körnern (Getreide, Mais, Gerste, uvm)



VORTEILE

- ➔ Keilriemenantrieb
- ➔ Walzenöffnung einstellbar
- ➔ 2 Walzen aus Stahl
- ➔ Öffnungsluke für das Korn
- ➔ Mit Stützfüßen
- ➔ 380V Drehstrom

Technische Daten

Art.-Nr.	Bezeichnung	Abmessung in mm H x L x B	Ladefähigkeit in dm ³	Anzahl der angetriebenen	Anzahl der Riemen	Maß der Rollen Ø x l in mm	Gewicht in kg
0309000009	Getreidequetsche 200 kg/h - 220v	1150 x 800 x 400	20	2	2	210 x 50	76
0309000008	Getreidequetsche 200 kg/h - 380v	1150 x 800 x 400	20	2	2	210 x 50	76
0309000007	Getreidequetsche 1500 kg/h - 380v	1150 x 1100 x 500	95	2	4	240 x 200	250
0309000006	Getreidequetsche 1800 kg/h - 380v	1250 x 1500 x 570	60	2	4	400 x 180	390
0309000010	Getreidequetsche 1800 kg/h - Mit 2 angetriebenen Walzen	1250 x 1500 x 570	60	2	4	400 x 180	390

Schubkarre

Futterwagen

VORTEILE

- ➔ Der Wagen aus Polyester oder Polyethylen hat einen doppelwandigen Rand
- ➔ Ausgestattet mit 3 Rädern 400 mm

Technische Daten

Art.-Nr.	Inhalt in Liter	Abmessungen ø x H in mm
03030300004	230	1400 x 760 x 950



Schubkarre 300L

➔ Ideal um Nahrungsmittel oder andere Produkte zu Transportieren

VORTEILE

- ➔ 100% Verzinkt
- ➔ Sehr Handlich
- ➔ Grosse Kapazität
- ➔ Räder mit Luftreifen
- ➔ Einfaches Kippen ohne Risiko mit den vorderen Griffen



**100%
VERZINKT**

Technische Daten

Art.-Nr.	Bezeichnung	Gewicht in kg
05011210000	Verzinkte Schubkarre 300L	44

Förderschnecke

VORTEILE

- + **Komplett verzinkt**
- + **Erhältlich in Größen von 3 bis 7 m**
- + **Geliefert voll ausgestattet mit Motor**

Technische Daten

Art.-Nr.	Ø in mm	L in m	Leistung in PS	Durchsatz in KTonnen/Std.			
				0°	30°	60°	90°
03040100001	120	3	1,5	12	10,2	7,8	4,8
03040100002	120	5	2	12	10,2	7,8	4,8
03040100028	150	3	2	20	17	13	8
03040100029	150	5	3	20	17	13	8
03040100003	150	7	3	20	17	13	8



Optionen

Art.-Nr.	Bezeichnung
03040199001	Verlängerung für Förderschnecke Ø 120 (in m)
03040199003	Verlängerung für Förderschnecke Ø 150 (in m)
03040199002	Schutzgitter Ø 120
03040199005	Schutzgitter Ø 150

- Schnecke kann verlängert werden (Optional)
- Für eine Verlängerung von über 1 Meter ist ein stärkerer Motor vorzusehen.
- Ebenfalls ein Schutzgitter vorsehen, damit es nicht zu unerwünschtem Stillstand kommt.
- Durchmesser und Leistung proportional zur Länge
- Drehstrom
- Geliefert ohne Netzkabel

Förderschnecke Edelstahl

Auf Anhänger

VORTEILE

- + **Rohrförderschnecke aus Edelstahl, mit kleinem dreieckigem Trichter**
- + **Abmessungen des Trichters: Grundlage des Dreiecks 1 m**
- + **Hydraulikmotor OP 50 Umdrehungen/min 850 max**

> Steuerung für Vorschub, Stoppen und Rücklauf

> Halteplatte auf Anhänger

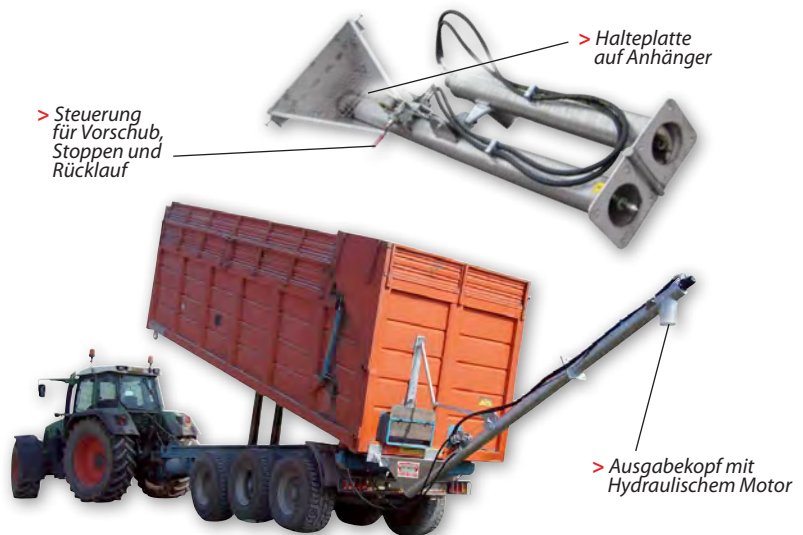

> Ausgabekopf mit Hydraulischem Motor

Technische Daten

Art.-Nr.	Bezeichnung	Ø in mm	L in m	Gewicht in kg	Durchsatz in m³/st
03040100027	Förderschnecke Edelstahl	150	3	70	15
03040100025	Förderschnecke Edelstahl	150	4	75	15
03040100031	Förderschnecke Edelstahl	200	3	145	22
03040100034	Förderschnecke Edelstahl	200	4	150	22
03040100032	Förderschnecke Edelstahl	250	3	165	40
03040100035	Förderschnecke Edelstahl	250	4	170	40

KLAPPBAR

NUR AUF DEM 4M MODELL

- Anschlussystem für den Anhänger
- Hebelsystem für die Förderschnecke
- Zentrales Scharnier zum einklappen



Förderschnecke Fahrbar

Die fahrbare Förderschnecke ist für den Transport von Getreide und Futtermitteln sowie industrieller Erzeugnisse bestimmt

VORTEILE

- + Abladeschelle, höhenverstellbar von 0,6 bis 1,10 m
- + Durchgehend feuerverzinkt
- + Zwischenlager (1 Lager alle 3 m)
- + Schnecke mit schwerer, robuster Konstruktion
- + Verstellbarer Abladebehälter, Höhe der Schnecke durch Winde anpassbar



**GROSSER
TRICHTER
2 M X 1 M**

**100%
VERZINKT**

Technische Daten

Art.-Nr.	Ø in mm	L in m	Leistung in PS	Gewicht in kg	Durchsatz in KTonnen/Std.	
					30°	60°
03040200002	160	10	5,5	595	16	12
03040200003	200	10	7,5	657	30	19
03040200004	160	12	7,5	628	16	12
03040200005	200	12	10	705	30	19
03040200006	250	10	10	730	52	35
03040200007	250	12	12,5	792	62	44
03040200011	250	15	12,5	990	67	44

- Drehstrommotor - Anlassen mit Stern dreieck
- Riemenantrieb
- Zwischenlager (1 Lager alle 3 m)
- Schnecke mit schwerer, robuster Konstruktion
- In 3 Teilen fabrikfertig zusammengestellt
- Schmiervorrichtung an allen Lagern

Option

Art.-Nr.	Bezeichnung
03040199007	Gestell (2 m x 1 m x 0,5 m)



Kadaverbehälter Polyester

➔ Ideal für die Entsorgung von Müll: Knochen, Federn, Kadaver...

VORTEILE

- + Lagertank verstärkt und schlagfest
- + Deckel mit Verriegelungsclips zum Spannen (Sicherheit gegen den Wind)
- + Gummiräder: 2 Fixiert und 2 Mobil
- + Einfaches und sicheres

Schwenken dank seitlichem Verriegelungssystem mit Feder

- + Effiziente Innenreinigung dank Gelcoat (Harz, das die Oberflächeneigenschaften verbessert)



Technische Daten

Art.-Nr.	Bezeichnung	Innenmaße L x B x H in mm	Äußere Breite in mm
03010500030	Kadaverbehälter Polyester 600 L	1000 x 800 x 800	940
03010500031	Kadaverbehälter Polyester 900 L	1500 x 800 x 800	940

Arzneimittel Schrank

Aus PEHD

VORTEILE

- + Robust mit Stauraum für Zubehör für bis zu 30 Tieren (Modell Abhängig)
- + Einfaches und hermetisch dichtes Abschießen
- + Korrosionsbeständig

Technische Daten

Art.-Nr.	Bezeichnung und Abmessungen (T x B x H) in mm
07020100011	Wandschrank aus Polyethylen 600 x 515 x 800
07020100012	Fahrbarer Schrank aus Polyethylen 600 x 650 x 1260

FAHRBAR



ZUR WANDBEFESTIGUNG

- Aus Polyethylen angefertigt, der Beiser Tierarztschrank ist für die Lagerung der Tierärztlichen oder der chemischen Produkte konzipiert.

NEU

Reiterschrank

aus Edelstahl

➔ Ideal um Zubehörteile für Pferde unterzubringen und transportieren

VORTEILE

- + Robuste Struktur
- + Leicht umstellbar
- + Verschiedene Stauräume

- Innenmaße in mm (L x B x H): 1040 x 600 x 1190 mm
- Schrank mit 4 Schubladen und 1 Regal:
 - 2 Schubladen in 530 x 210 x 200 mm
 - 1 Schublade in 530 x 210 x 450 mm
 - 1 Schublade in 530 x 210 x 180 mm
 - 1 Regal in 530 x 212 x 230 mm

Technische Daten

Art. Nr	Bezeichnung	Außenmaße in mm L x B x H	Gewicht in kg
09100100004	Reiterschrank aus Edelstahl	1170 x 670 x 1440	135



NEU

Automatische Rupfmaschine DIT55

55 x 55 x 90 cm

VORTEILE

- + EDELSTAHL-Konstruktion
- + Hohe Zuverlässigkeit
- + In 8-10 Sekunden sind die Tiere gerupft
- + Entspricht der Maschinenrichtlinie 2006/42/EG und den Sicherheitsnormen
- + Not-Ausschalter und Schutzvorrichtungen für Entleerung und am unteren Teil
- + Oberer Schutzdeckel von innen verschlossen
- + Hergestellt in Italien
- + 2 Jahre Garantie

STRUKTUR AUS EDELSTAHL AISI 304 SB



Technische Daten

Art.-Nr.	Bezeichnung	Höhe in mm	Durchmesser in mm	Gewicht in kg
0914000006	Automatische Rupfmaschine DIT55	900	540	42,5

- Produktion 150/200 Stück pro Stunde
- Korb und rotierende Basis mit 108 Zähnen
- verschiedene Zähne je nach Größe der zu rupfenden Federn, große oder kleine
- Korb herausziehbar für eine schnelle und gründliche Reinigung
- Struktur aus Edelstahl AISI 304 SB, hohe Dicke
- Spritzwassersystem für eine schnelle Behandlung
- Motor mit 0,75 kW (1 PS) 220 V einphasig

NEU

Automatische Rupfmaschine DIT65 und DIT95

VORTEILE

- + EDELSTAHL-Konstruktion
- + Not-Ausschalter und Schutzvorrichtungen für Entleerung und am unteren Teil
- + Oberer Schutzdeckel von innen verschlossen
- + In 10-20 Sekunden sind die Tiere gerupft
- + Sicherheitsfernswitcher gegen versehentliches Einschalten
- + Entspricht der Maschinenrichtlinie 2006/42/EG und den Sicherheitsnormen
- + Hergestellt in Italien
- + 2 Jahre Garantie

Technische Daten

Art.-Nr.	Bezeichnung	Höhe in mm	Durchmesser in mm	Gewicht in kg
1 09140000007	Automatische Rupfmaschine DIT65	950	650	75
09140000008	Automatische Rupfmaschine DIT95	940	960	114



STRUKTUR AUS EDELSTAHL AISI 304 SB

Modell DIT65 1

- Produktion 250/300 Stück pro Stunde
- Korb und rotierende Basis mit 177 unterschiedlichen Zähnen zum Rupfen sowohl von kleinen Federn als auch großen Federn
- Korb herausziehbar für eine schnelle und gründliche Reinigung
- Struktur aus Edelstahl AISI 304 SB, hohe Dicke
- Spritzwassersystem für eine schnelle Behandlung
- Motor 1000W - 220 V einphasig

Modell DIT95

- Produktion 350/400 Stück pro Stunde
- Korb und rotierende Basis mit 342 unterschiedlichen Zähnen zum Rupfen sowohl von kleinen Federn als auch großen Federn
- Korb herausziehbar für eine schnelle und gründliche Reinigung
- Struktur aus Edelstahl AISI 304 SB, hohe Dicke
- Spritzwassersystem für eine schnelle Behandlung
- Motor 1500W - 220 V einphasig

NEU

Manuelle Rupfmaschine

55 x 50 x 150 cm

VORTEILE

- + System einfach demontierbar und lagerbar
- + Antriebskraft: Bohr- oder Schraubmaschine des Kunden
- + Produktion 50-80 Stück pro Stunde
- + Hergestellt in Italien
- + 2 Jahre Garantie
- + Hohe Zuverlässigkeit

WALZE AUS EDELSTAHL



Bohrmaschine nicht enthalten

Manuelle Rupfmaschine

Technische Daten

Art.-Nr.	Bezeichnung	Abmessungen in mm (L x B x H)	Gewicht in kg
0914000009	Manuelle Rupfmaschine DIT SP RU08	550 x 500 x 1500	10

- Produktion 50-80 Stück pro Stunde
- Walze aus Edelstahl, Durchmesser 80 mm mit 15 Fingern aus flexiblem Gummi
- Walze aus Edelstahl, Durchmesser 60 mm mit 15 kleinen Fingern aus flexiblem Gummi
- Schutzgehäuse zur Erleichterung des Einsammelns der Federn. Komplett mit System zur Bohrmaschinenfixierung und Haltestangen-befestigung Die Arbeitshöhe lässt sich einfach einstellen
- Spritzwassersystem für eine schnelle Behandlung
- Haltestange zur Befestigung des Schutzgehäuses, mit vier Standfüßen

Tauchtank

109

NEU

Tauchtank

DIT LT140 und DIT LT80

VORTEILE

- + Sicherheitsschalter mit Anschlusskontrollleuchte
- + Betriebskontrollleuchte für Heizwiderstand
- + Entspricht der Maschinenrichtlinie 2006/42/EG und den Sicherheitsnormen
- + CE-Zertifizierung
- + Hohe Zuverlässigkeit
- + Hergestellt in Italien
- + 2 Jahre Garantie

Technische Daten

Art.-Nr.	Bezeichnung	Höhe in mm	Durchmesser in mm	Gewicht in kg
1 0914000005	Tauchtank DIT LT140	950	63	22
0914000004	Tauchtank DIT LT80	950	47	19

Modell DIT LT40 1

- Fassungsvermögen 140 Liter Wasser max. Füllhöhe
- Produktion 350 Stück pro Stunde
- Heizwiderstand 3300W - 220 Volt einphasig
- Struktur aus Edelstahl AISI 304 SB, hohe Dicke

Modell DIT LT80

- Fassungsvermögen 80 Liter Wasser max. Füllhöhe
- Produktion 240 Stück pro Stunde
- Heizwiderstand 2000W - 220 Volt einphasig
- Struktur aus Edelstahl AISI 304 SB, hohe Dicke



STRUKTUR AUS EDELSTAHL AISI 304 SB

Tel: **07851 88 66 577**

Fax: **+33 825 720 001** 0,15 €/min + Anbieter Gebühr

BEISER
ESTRUTTORE A RENDIMENTO
Versand von kundenspezifischem Bedarf
07851 88 66 577

NEU

Ausblutungstrichter

Mit Deckel

VORTEILE

- + Hergestellt in Italien
- + 2 Jahre Garantie

**100%
VERZINKT**

Technische Daten

Art.-Nr.	Bezeichnung	Unterer Durchmesser in mm	Oberer Durchmesser in mm	Höhe in mm	Gewicht in kg
0914000010	Ausblutungstrichter mit Deckel DIT CNP	80	170	255	1
0914000011	Ausblutungstrichter mit Deckel DIT CNM	80	220	280	1,5
0914000012	Ausblutungstrichter mit Deckel DIT CNG	80	300	360	2,10



NEU

Ausblutungssystem

DIT DICO 4

VORTEILE

- + Aus verzinktem Blech gefertigt
- + Das Gestell kann einfach an der Wand oder am Boden befestigt werden
- + System einfach demontierbar und lagerbar
- + Hergestellt in Italien
- + 2 Jahre Garantie

Technische Daten

Art.-Nr.	Bezeichnung	Abmessungen in mm L x B x H	Gewicht in kg
0914000013	Ausblutungssystem DIT DICO 4	1110 x 510 x 1450	32



**STRUKTUR AUS
VERZINKTEM
BLECH**

Zubehörteile

NEU

Schlachtzange



VORTEILE

- + Zum Schlachten und Ausbluten von Geflügel, wobei vermieden wird, dass dieses leidet
- + Die Schlachtzange besitzt eine Klinge zum Durchtrennen der Nervenzentren des Geflügels
- + Die Zange verfügt über einen gesicherten Schließmechanismus
- + Die Zange besteht aus Aluminium, die Klinge aus Edelstahl
- + Hergestellt in Italien
- + 2 Jahre Garantie

Technische Daten

Art.-Nr.	Bezeichnung	Abmessungen in mm (L x B)	Gewicht (in g)
0914000014	Schlachtzange DIT PIN	190 x 50	100

Ausweidungslöffel



VORTEILE

- + Ermöglicht das Ausweiden von Geflügel per Hand
- + Für alle Geflügelgrößen geeignet, das große Stück zum Ausweiden von großen Hühnern, Enten, Gänsen, Puten, und das mittlere Stück für kleine Hühner, Perlhühner, usw.

Technische Daten

Art.-Nr.	Bezeichnung	Abmessungen in mm (L x B)	Gewicht (in g)
0914000015	Ausweidungslöffel DIT EV	190 x 50	100



Die im Alltag unentbehrlichen, von uns angebotenen Bleche werden den unterschiedlichsten Anforderungen gerecht: Widerstandsfähigkeit gegen klimatische Beanspruchungen, Kondensationskontrolle, Helligkeitsbedarf.

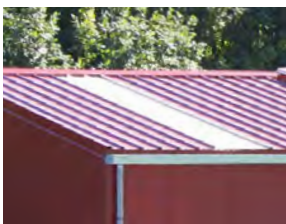

BEISER, DAS PLUS AN BERATUNG

Unsere Unterstützung bei Kauf von Blechen erstreckt sich auf die Berücksichtigung des Transports, die Handhabung, den Schutz und die Lagerung vor der Verwendung.

Zudem können Sie dank dem Wissen um die spätere Verwendung Ihre Bestellung um sämtliches Kleinwerkzeug ergänzen, das für eine optimale Befestigung des Materials benötigt wird.

Mit Beiser statten Sie Ihre Gebäude aus und sichern diese vollkommen zuverlässig !

Lackiertes Trapezblech

Beste Qualität - Profil 45/333/1000

➔ Mit seinen vier 45 mm hohen Rippen ist das Profil des Beiser-Blechs eine ausgewogene Lösung zwischen Gewicht (6 kg/m²), Tragfähigkeit und Beständigkeit.

**10 JAHRE
GARANTIE**

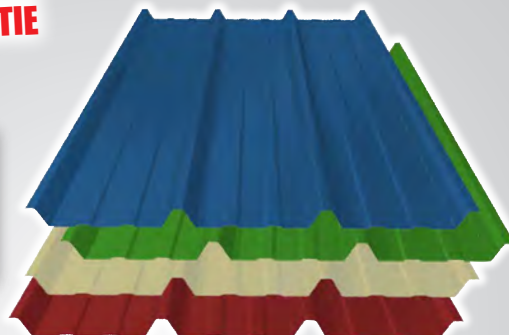

- RAL 5008 Schieferblau
- RAL 6011 Resedagrün
- RAL 1015 Sandgelb
- RAL 8012 Rotbraun

Für andere RAL-Farben bitte kontaktieren Sie uns

VORTEILE

- + Längen nach Maß von 2 bis 12 m
- + Degressiver Tarif je nach Menge
- + Die Höhe des Profils bestimmt die Widerstandsfähigkeit des Blechs

Technische Daten

Vorlackiertes Blech

Art.-Nr.	Stärke
Kategorie 040101	60/100 ^{stel}
Kategorie 040102	70/100 ^{stel}

Verzinktes Blech

Art.-Nr.	Stärke
Kategorie 04010106	60/100 ^{stel}

- Breite 1,05 m, Nutzbreite: 1,00 m
- Verzinktes Blech + Lackierung: 25 µ
- Standardgröße alle 50 cm zwischen 2 und 8 m
- Auf Anfrage Längen nach Maß
- 4 Farben auf Lager

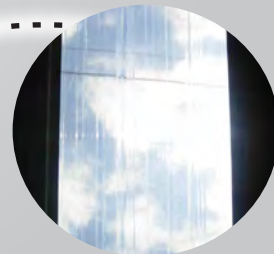
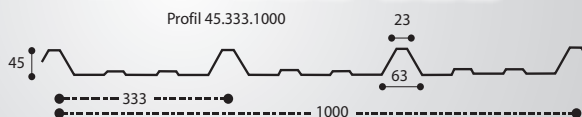

Licht Platten

Art.-Nr.	Bezeichnung
Kategorie 04010302	Polycarbonat

Kondenswasserschutzblech

Profil 45/333/1000

➔ Vermeidet das Herunterfallen von Wassertropfen in Ihren Unterständen

VORTEILE

- + Absorbiert Kondenswasser
- + Hohe Widerstandskraft dank der 45 mm hohem Profil

SPEZIALLACK IN OPTION



- Trapezblech mit Vlies versehen an an der Unterseite
- Längen: 2 bis 12 m, alle 0,5 m
- Auf Anfrage Längen nach Maß
- Breite: 1,05 m
- Nutzbreite: 1 m
- Profilhöhe: 45 mm
- Erhältlich in Schieferblau und Rotbraun
- Erhältliche Stärken: 60/100^{stel} und 70/100^{stel}

Technische Daten

Art.-Nr.	Bezeichnung
Kategorie 040101	Kondenswasserschutzblech
08020300001	Speziallack für die Kapillarität Verhinderung bei Bleche mit Kondenswasserschutz. 1L Dose

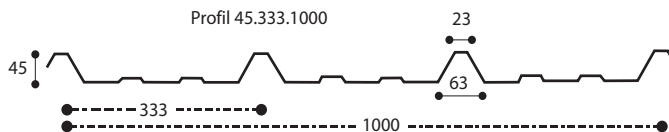

Sandwich Paneele

Profil 45/333/1000

VORTEILE

- + Polyurethanschaum
- + Isoliert drei Mal besser als Steinwolle
- + Vermeidet Kondenswasserbildung
- + Längen nach Maß von 2,55 bis 12 m
- + Vermeidet Lärmbelästigung

Die optimale Lösung für eine Isolierung zu günstigen Preisen

ISOLIERTES BLECH

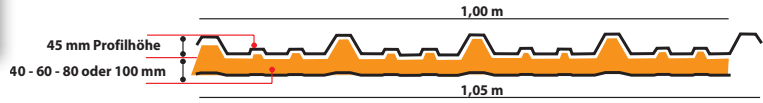

Technische Daten

Art.-Nr.	Bezeichnung
Kategorie 040104	Isoliertes Sandwichblech

- RAL 5008 Schieferblau
- RAL 6011 Resedagrün
- RAL 1015 Sandgelb
- RAL 8012 Rotbraun

Für andere RAL-Farben bitte Kontaktieren Sie uns

Isoliertes Öko-blech

Profil 33/250/1000

VORTEILE

- + Wärmedämmung aus Polyurethanschaum isoliert drei mal besser als Steinwolle
- + Leicht, daher reicht eine Leichte Unterstruktur
- + Vermeidet Kondenswasserbildung
- + Längen nach Maß von 2,55 bis 12 m
- + Vermeidet Lärmbelästigung

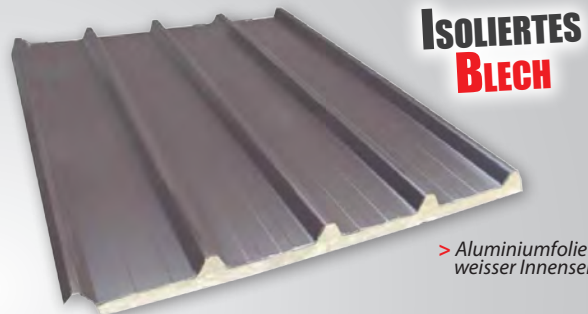

Technische Daten



Art.-Nr.	Bezeichnung
Kategorie 040301	Isoliertes Öko-Blech

- Beständig gegen Ammoniakdämpfe
- Stärke des Stahlblechs: 60/100^{stl}
- Breite 1,05 m, Nutzbreite: 1,00 m
- Längen nach Maß von 2,55 bis 12 m
- Isolierstärke: 20 - 30 - 40 - 60 mm

Für andere RAL-Farben bitte Kontaktieren Sie uns

NEU

Sandwichplatte

Profil 40/250/1000

Technische Daten

Art.-Nr.	Bezeichnung
04010502037	Dach-Sandwichplatte rot 3009 - 3 m
04010502036	Dach-Sandwichplatte rot 3009 - 4 m
04010502035	Dach-Sandwichplatte rot 3009 - 5 m
04010502034	Dach-Sandwichplatte rot 3009 - 6 m
04010502033	Dach-Sandwichplatte rot 3009 - 7 m
04010502032	Dach-Sandwichplatte rot 3009 - 8 m
04010502031	Dach-Sandwichplatte rot 3009 - 9 m
04010502030	Dach-Sandwichplatte rot 3009 - 10 m

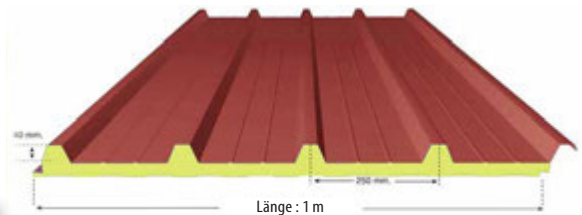

VORTEILE

- + Polyurethanschaum
- + 3-mal höhere Dämmwirkung als Steinwolle
- + Verhindert Kondensation
- + Länge 3 bis 10 m
- + Verhindert Lärmbelästigungen

• Option : First-Doppelplatte gekerbt rot 3009 - 2,10 m (Art.-Nr. 04010502039)

Doppellagige Lichtplatten

Polycarbonat - Profil 45/333/1000

➔ Für optimale Lichtverhältnisse in Ihrem Gebäude empfehlen wir durchsichtige Doppellagige Platten aus Polycarbonat

VORTEILE

- + In zahlreichen Längen erhältlich: von 2,60 bis 13,60 m
- + Degressiver Tarif je nach Menge
- + Extrem hagelbeständig: Ø20 mm
- + Gewährleistete Transparenz und UV-Schutz: 10 Jahre lang

Technische Daten

Art.-Nr.	Bezeichnung
Kategorie 04010426	Durchsichtige Doppellagen-Platte

**KOMPATIBEL MIT
ISOLIERTEM SANDWICHBLECH**



ZUBEHÖR

- Weiße PVC Kappen (das Paar) Art.Nr. 04010499003
- Weiße PVC Distanzhalter Art.Nr. 04010499002

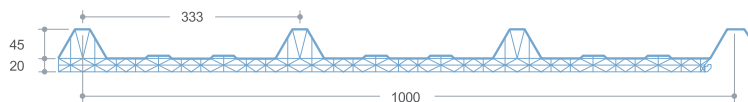

Wandblech

Profil 25/267/1070

VORTEILE

- + Längen nach Maß von 2 bis 8 m
- + Stärke 60/100^{stel} oder 70/100^{stel}
- + Möglichkeit die B-Seite zu Lackieren, um das Blech andersherum zu benutzen

Technische Daten

Art.-Nr.	Bezeichnung
Kategorie 040202	Wandblech

**10 JAHRE
GARANTIE**

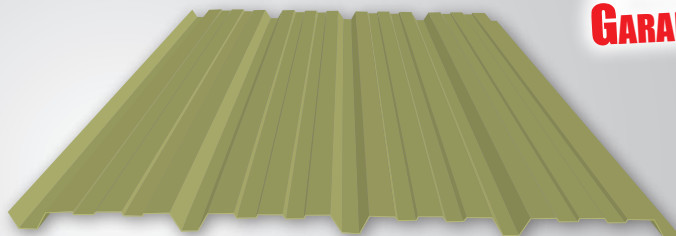

Deckfläche: 1,07 m

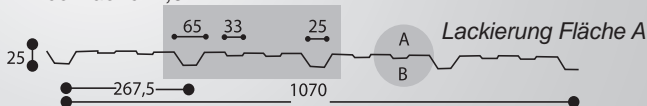

Gelöchertes Blech

Profil 45/333/1000

➔ Ideal für die Beschichtung von Bauwerken

VORTEILE

- + Trapezblech 60/100^{stel} mit Ø 5 mm Löchern
- + Längen: 2 m bis 8 m
- + Breite: 1,05 m
- + Deckfläche: 1 m
- + Profilhöhe: 45 mm
- + Erhältlich im profil 25-267-1070 (Spezial Fassadenverkleidung)

Technische Daten

Art.-Nr.	Bezeichnung
Kategorie 04010105	Gelöchertes Blech



• 2 Farben auf Lager

**RAL 1015
Sandgelb**

**RAL 6011
Resedagrün**

Flache Bleche

Technische Daten

Art.-Nr.	Bezeichnung
Kategorie 040604	Flache Bleche

- Platte 1,22 x 2 m
- Erhältlich in den gleichen Farben wie das Trapez- oder Ziegelblech
- 6 Farben auf Lager

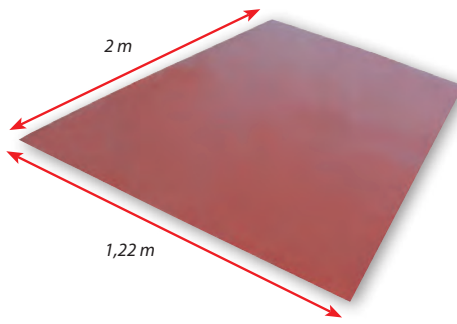

- RAL 5008 Schieferblau
- RAL 1015 Sandgelb
- RAL 6011 Resedagrün
- RAL 8012 Rotbraun
- RAL 7016 Anthrazit Grau
- RAL 2001 Terracotta

Für andere RAL-Farben bitte Kontaktieren Sie uns

Wellblech

ERHÄLTlich ALS DURCHSICHTIGE POLYCARBONATPLATTE

VORTEILE

- + Erhältlich in Grün, Blau, Rotbraun, Sandgelb
- + Längen nach Maß von 2 bis 8 m
- + Stärke 60/100^{stel}

Technische Daten

Art.-Nr.	Bezeichnung
Kategorie 040407	Wellblech

- Wellblech mit 15 Wellen
- Breite 1,10 m - Deckfläche 1,03 m

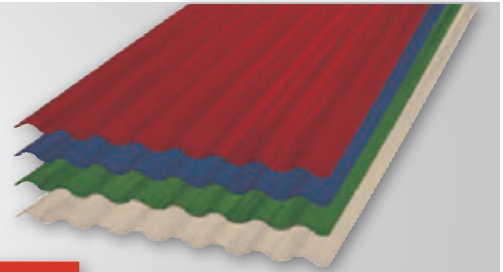

Selbsttragendes Blech

Für großflächige Konstruktionen

Technische Daten

Art.-Nr.	Modell
Kategorie 040602	Profil 106/750
Kategorie 040603	Profil 158/750

- Profilhöhe: 106/158 mm
- Stärke: 70/100^{stel}
- Deckfläche: 0,75 m

- Gesamtbreite: 0,8 m
- Längen nach Maß von 2 bis 12 m
- Farben je nach Verfügbarkeit

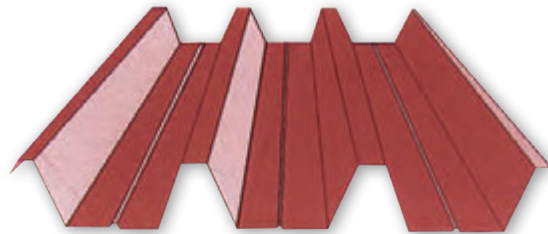

Zubehörteile für Trapezblech

Kompletter Satz

Für Holzkonstruktion

Technische Daten

Art.-Nr.	Bezeichnung	Abmessung in mm
04070101	Kompletter Satz mit Schwellenschraube	80
04070101	Kompletter Satz mit Schwellenschraube	100
04070101	Kompletter Satz mit Schwellenschraube	120

Art.-Nr.	Bezeichnung
04070101	Kompletter Satz mit Selbstbohrschraube



BEINHALTET

- 100 verzinkte Schwellenschrauben
- 100 UV-Strahlenschutzbehandelte Polyethylenkappen
- 100 farbige Kalotten
- 100 Neoprenscheiben (Dichtung)
- 100 Clips

BEINHALTET

- 100 lackierte Selbstbohrschrauben
- 100 lackierte Kalotten
- 100 Neoprenscheiben

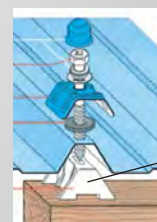

Abstandhalter Optional

Kompletter Satz

Für Metallkonstruktion

Technische Daten

Art.-Nr.	Bezeichnung	Abmessung in mm
04070201	Kompletter Satz mit Haken	80
04070202	Kompletter Satz mit Haken	100
04070203	Kompletter Satz mit Haken	120

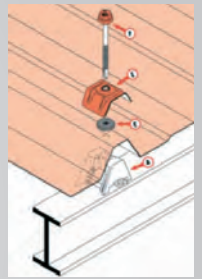
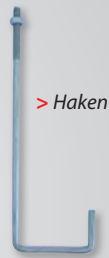

BEINHALTET

- 100 Haken
- 100 farbige Kalotten
- 100 Neoprenscheiben (Dichtung)

Art.-Nr.	Bezeichnung
04070102	Kompletter Satz mit Selbstbohrschraube

BEINHALTET

- 100 lackierte Selbstbohrende Bohrschrauben
- 100 lackierte Kalotten
- 100 Neoprenscheiben

PVC-Abstandhalter

Für Trapez- und Wellblech

Technische Daten

Art.-Nr.	Bezeichnung
04071100001	PVC-Abstandhalter für Trapezblech 1
04071000008	PVC-Abstandhalter für Wellblech 2



- Verhindert das Zusammendrücken des Profils bei der Montage
- Verkauft in Packungen von 100 Stück
- Notwendig für alle Lichtplatten
- Auch für Wellblech erhältlich

Nahtschrauben

➔ Ideal, um 2 Bleche aneinander zu befestigen. Zur Befestigung der Zubehörteile (Abschlusskanten, Firshauben,...)

Technische Daten

Art.-Nr.	Bezeichnung
04080312	Nahtschraube 4,8 x 20 mit lackierter Vulca-Unterlegscheibe (100 St.)



Selbstbohrschrauben für Wandverkleidung

Technische Daten

Eisenschrauben für Wandbefestigung (x100)

Art.-Nr.	Bezeichnung
04070702	Kurze Selbstbohrschraube 5,5 x 27

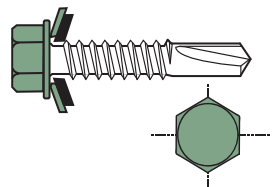

Holzschrauben für Wandbefestigung (x100)

Art.-Nr.	Bezeichnung
04070701	Kurze Selbstbohrschraube 6,5 x 35

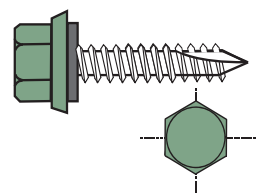

- | | | | |
|--|---------------------------------|--|-------------------------------|
| | RAL 5008
Schieferblau | | RAL 6011
Resedagrün |
| | RAL 1015
Sandgelb | | RAL 8012
Rotbraun |

Für andere RAL-Farben bitte kontaktieren Sie uns

Komplettes Set für isoliertes Blech

BEINHALTET

- 100 Selbstbohrschrauben
- 100 farbige Kalotten
- 100 Neoprenscheiben (Dichtung)
- In 4 Farben erhältlich

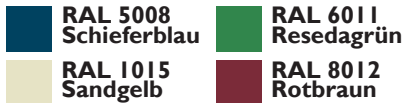

Für andere RAL-Farben bitte kontaktieren Sie uns

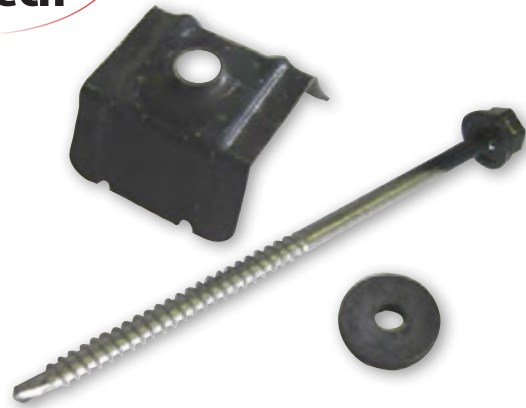

Technische Daten

Satz für Holzkonstruktion

Art.-Nr.	Bezeichnung	Abmessungen in mm	Isolierungsstärke in mm
040704	Satz mit langen Selbstbohrschrauben für Holzkonstruktion	6,5 x 130	20 - 30
040704	Satz mit langen Selbstbohrschrauben für Holzkonstruktion	6,5 x 150	40 - 50
040704	Satz mit langen Selbstbohrschrauben für Holzkonstruktion	6,5 x 180	60
040704	Satz mit langen Selbstbohrschrauben für Holzkonstruktion	6,5 x 200	80



> Schrauben für Holzkonstruktion

Satz für Metallkonstruktionen

Art.-Nr.	Bezeichnung	Abmessungen in mm	Isolierungsstärke in mm
040705	Satz mit langen Selbstbohrschrauben für Metallkonstruktion	6,3 x 100	20
040705	Satz mit langen Selbstbohrschrauben für Metallkonstruktion	6,3 x 120	30 - 40
040705	Satz mit langen Selbstbohrschrauben für Metallkonstruktion	6,3 x 125	40
040705	Satz mit langen Selbstbohrschrauben für Metallkonstruktion	6,3 x 145	50 - 60
040705	Satz mit langen Selbstbohrschrauben für Metallkonstruktion	6,3 x 180	80



> Schrauben für Metallkonstruktionen

Profillfüller Schaumstoffschutz für Isoliertes Blech

Technische Daten

Für Isoliertes Sandwichblech

Art.-Nr.	Bezeichnung
04080307004	Profilfüller Schaumstoffschutz für Sandwichblech Stärke 40 mm
04080307005	Profilfüller Schaumstoffschutz für Sandwichblech Stärke 60 mm
04080307006	Profilfüller Schaumstoffschutz für Sandwichblech Stärke 80 mm
04080307013	Profilfüller Schaumstoffschutz für Sandwichblech Stärke 100 mm

Für Isoliertes Öko-Blech

Art.-Nr.	Bezeichnung
04080307009	Profilfüller Schaumstoffschutz für Öko-Blech Stärke 20 mm
04080307010	Profilfüller Schaumstoffschutz für Öko-Blech Stärke 30 mm
04080307011	Profilfüller Schaumstoffschutz für Öko-Blech Stärke 40 mm
04080307012	Profilfüller Schaumstoffschutz für Öko-Blech Stärke 60 mm

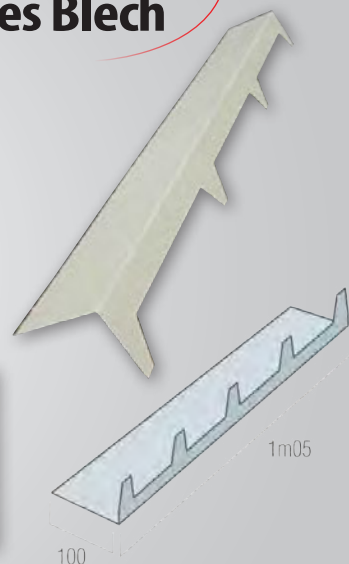

Zubehörteile für Trapezblech

Zubehörteile für Trapezblech

Zubehörteile

Nutzlänge: 1,70 m

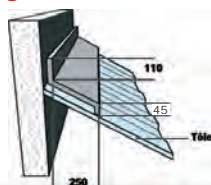

Art.-Nr. 04080201 **Bezeichnung** Firstabschluss gegen Wand 2 m

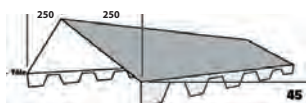

Art.-Nr. 04080202 **Bezeichnung** Gerippte Firsthaube 2m

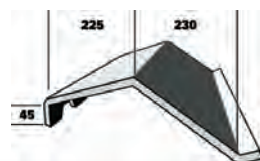

Art.-Nr. 04080203 **Bezeichnung** Kombinierte Firsthaube 2m



Art.-Nr. 04080204 **Bezeichnung** Flache Firsthaube 2 m

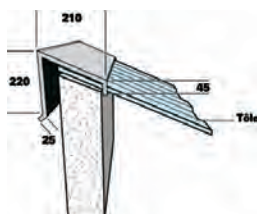

Art.-Nr. 04080205 **Bezeichnung** Firstabschluss auf Wand 2 m

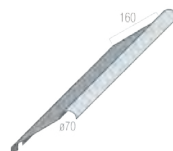

Art.-Nr. 04080209 **Bezeichnung** Halb gebogener First

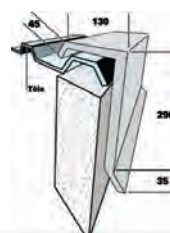

Art.-Nr. 04080210 **Bezeichnung** Abschlusskante

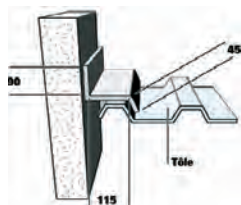

Art.-Nr. 04080211 **Bezeichnung** Seitlicher Dachabschluss gegen Wand 2 m



Art.-Nr. 04080202 **Bezeichnung** Gerippte Firsthaube, belüftet

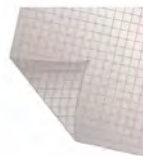

Art.-Nr. 04080313006 **Bezeichnung** Kondensschutz Folie



Art.-Nr. 04080313009 **Bezeichnung** Trennscheibe



Art.-Nr. 04080212015 **Bezeichnung** Negativ Profil Füller für Trapezbleche
A 04080212016 **Bezeichnung** Positiv Profil Füller für Trapezbleche
B



Art.-Nr. 04080508 **Bezeichnung** Traufblech für Trapezblech



Art.-Nr. 04080313 **Bezeichnung** Magnet-Tülle
 VERSCHIEDENE MODELLE BITTE KONTAKTIEREN SIE UNS

Sprühfarben

- Reparaturfarben
- Spraydose 400 ml
- In verschiedenen Farben erhältlich



Technische Daten

Art.-Nr.	Farbe
0802020001	Rotbraun RAL 8012
0802020002	Schieferblau RAL 5008
0802020003	Resedagrün RAL 6011
0802020004	Gelb RAL 1015
0802020007	Verzinkt



**UNVERZICHTBAR
 BEI DER
 INSTALLATION
 VON BLECHEN**

Ziegelblech

1. Wahl

- ➔ Die ideale Lösung für eine schnell und leicht zu installierende Abdeckung

VORTEILE

- + Länge nach Maß, keine Mindestmenge
- + Ästhetisch und Beständig
- + Geeignet für leichte Konstruktionen
- + Idealer Ersatz für herkömmliche Ziegel



**10 JAHRE
GARANTIE**

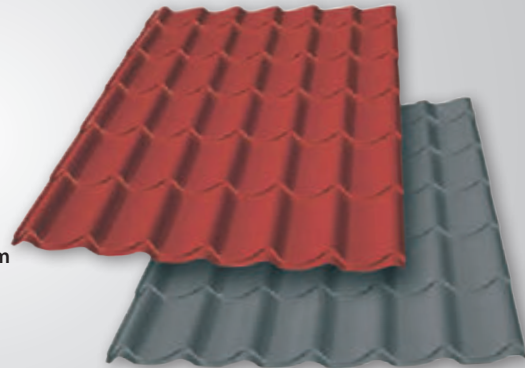

Technische Daten

Kategorie	Bezeichnung
040501	Ziegelblech

- 100% wasserdicht - Geringes Gewicht - (5 kg/m²)
- Gesamtbreite: 1,18 m
- Nutzbreite: 1,10 m
- Blechstärke: 50/100^{stel}
- Längen nach Maß von 2 bis 8,4 m
- Farben: Ziegelrot und Anthrazit (für andere Farben bitte kontaktieren Sie uns)



Ziegelblech

Mit Kondens-Schutzfolie

VORTEILE

- + Absorbiert Kondenswasser
- + Länge nach Maß, keine Mindestmenge
- + Ästhetisch und Beständig
- + Geeignet für leichte Konstruktionen
- + Idealer Ersatz für herkömmliche Ziegel

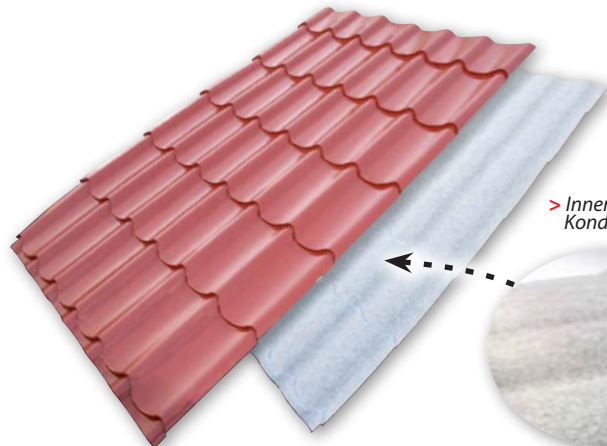

Technische Daten

Kategorie	Bezeichnung
040501	Ziegelblech

- 100% wasserdicht - Geringes Gewicht - (5 kg/m²)
- Gesamtbreite: 1,18 m
- Nutzbreite: 1,10 m
- Blechstärke: 50/100^{stel}
- Längen nach Maß von 2 bis 8,4 m
- Farben: Ziegelrot und Anthrazit (für andere Farben bitte kontaktieren Sie uns)

**SPEZIALLACK
IN OPTION
P 112**

Durchsichtige Ziegelpatten

➤ Ideal für Helligkeit in Ihren Gebäuden, Räumen, Garagen...

VORTEILE

- + UV-Strahlenschutz Behandelte Polycarbonatplatte
- + Extrem hagelbeständig

Technische Daten

Kategorie	Bezeichnung
04080509004	Durchsichtige Platten

- Länge : 1,22 m
- Breite : 1,18 m

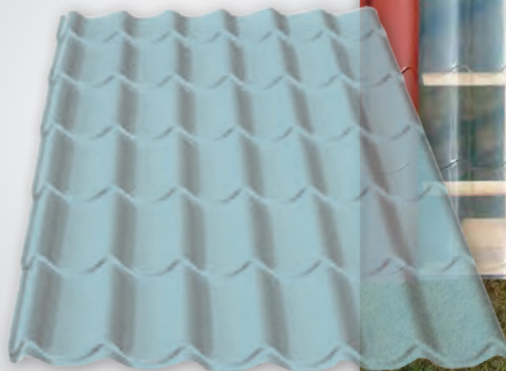

Isoliertes Ziegelblech

➤ Ausgezeichnete Isolierung

VORTEILE

- + Ästhetisch mit perfekter Verarbeitung
- + Geringes Gewicht
- + Geeignet für leichte Konstruktionen
- + Effizienter Dampfschutz am unteren Teil
- + Kein Unterdach nötig
- + Leichte und schnelle Montage, sowohl auf Holz- als auch auf Stahlstrukturen
- + Wärmedämmung aus Polyurethanschaum (isoliert drei Mal besser als Steinwolle)

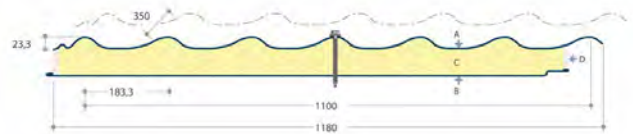
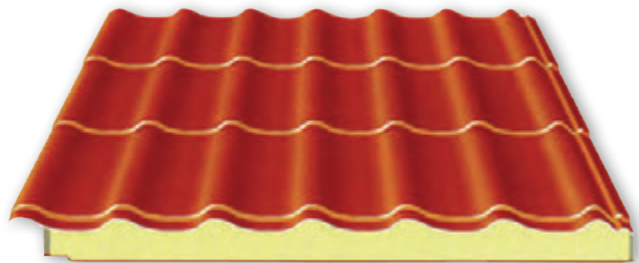

Technische Daten

Kategorie	Bezeichnung
040502	Isoliertes Ziegelblech

- Breite 1,18 m, Nutzbreite: 1,10 m
- Längen: 2 m bis 8,40 m
- Mindestneigung: 8°
- Isolierungsstärke 40/60/80 mm

> Blech mit weißer Innenseite

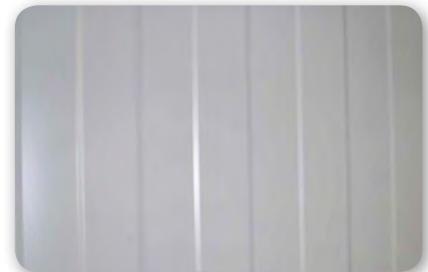

Schrauben für isoliertes Ziegelblech

Technische Daten

Schneidschrauben für Metallkonstruktionen

Art.-Nr.	Abmessung
04070902	40 mm
04070902	60 mm
04070902	80 mm

Schrauben für Holzkonstruktionen

Art.-Nr.	Abmessung
04070901	40 mm
04070901	60 mm
04070901	80 mm

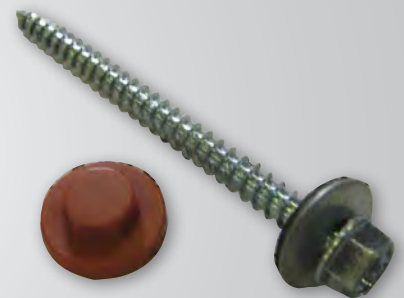

Zubehörteile für Ziegelblech

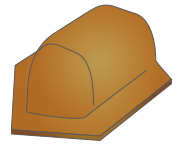
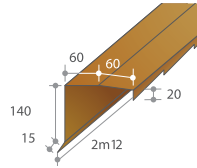
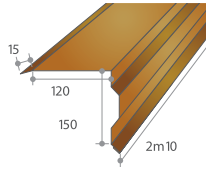
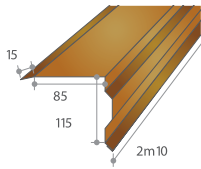

Art.-Nr.	Bezeichnung
04080313	Rohr Abschluss

Art.-Nr.	Bezeichnung
04080306	Abschlusskante 115

Art.-Nr.	Bezeichnung
04080306	Abschlusskante 150

Art.-Nr.	Bezeichnung
0408021	Gerippte Abschlusskante 2,10 m

Art.-Nr.	Bezeichnung
04080303	Firstendziegel

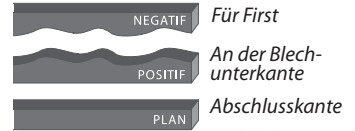
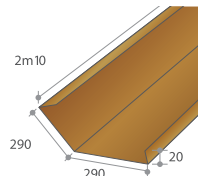
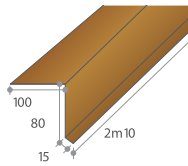
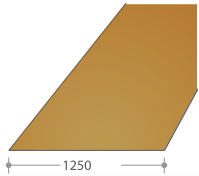

Art.-Nr.	Bezeichnung
04080308	Flachblech

Art.-Nr.	Bezeichnung
04080403	Tropfblech

Art.-Nr.	Bezeichnung
04080304	Dachkehle 2,10 m

Art.-Nr.	Bezeichnung
04080307	Dichtungsprofil

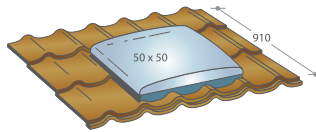
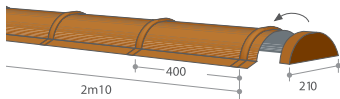
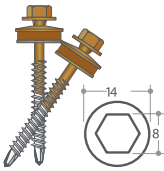

Art.-Nr.	Bezeichnung
04070901	Selbstbohrschraube

Art.-Nr.	Bezeichnung
04080301	Firsthaube
04080302	Firstendstück

Art.-Nr.	Bezeichnung
04080311	Dachfenster

Art.-Nr.	Bezeichnung
04080313	Magnet-Tülle

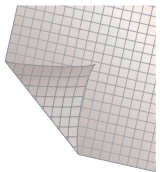

Unverzichtbar zum Verlegen von Ziegelblech

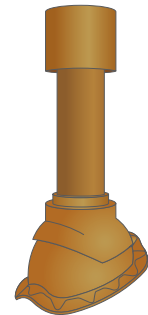
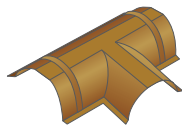

Art.-Nr.	Bezeichnung
04080313006	Schutzfolie gegen Kondensation

Art.-Nr.	Bezeichnung
04080310	T-Anschluss

Art.-Nr.	Bezeichnung
04080310	Y-Anschluss

Art.-Nr.	Bezeichnung
04080305	Lüftungsrohr aus PVC

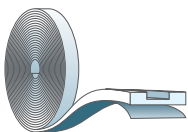

Art.-Nr.	Bezeichnung
04080313	Butyl-Dichtungsband 4 x 18 mm

Art.-Nr.	Bezeichnung
080202	Lackspraydose

Art.-Nr.	Bezeichnung
04080205	Firstabschluss auf Wand
04080206	Firstabschluss auf Wand
04080211	Seitlicher Dachabschluss gegen Wand
04080312	Nahtschraube
04080313009	Spezialscheibe für Blechausschnitt

PVC-Rinne

Ø 250 und
330 Halbrund

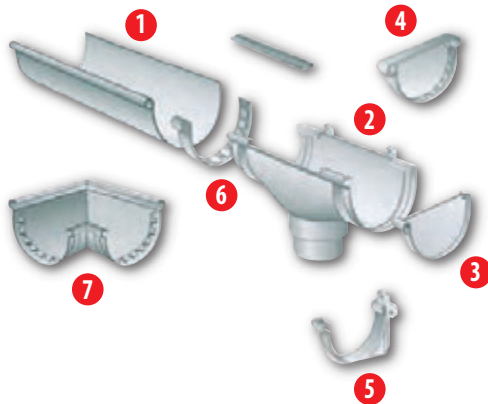

Art.-Nr.	Bezeichnung
04080600011	Muffe für Fallrohr F/F PVC Ø 80
04080600010	Muffe für Fallrohr F/F PVC Ø 100

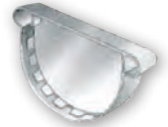

Art.-Nr.	Bezeichnung
04080408002	Rinnenendstück Ø 250
04080408001	Rinnenendstück Ø 330



Art.-Nr.	Bezeichnung
04080401001	Kunststoff Rinne 4 m Ø 250
04080401002	Kunststoff Rinne 4 m Ø 330

Art.-Nr.	Bezeichnung
04080411002	Mittelansatz Ø 250
04080411001	Mittelansatz Ø 330

Art.-Nr.	Bezeichnung
04080408004	Kappe für Rinnenablauf Ø 250
04080408003	Kappe für Rinnenablauf Ø 330

Art.-Nr.	Bezeichnung
04080405011	Haken für halbrunde PVC-Dachrinnen Ø 250
04080405010	Haken für halbrunde PVC-Dachrinnen Ø 330



Art.-Nr.	Bezeichnung
04080411007	Klebeverbindung Ø 250
04080411012	Klebeverbindung Ø 330

Art.-Nr.	Bezeichnung
04080411014	Universalwinkel rechts/links Ø 250
04080411015	Universalwinkel rechts/links Ø 330

Art.-Nr.	Bezeichnung
04080411008	Verstellbare verzinkte Klammer

Art.-Nr.	Bezeichnung
04080410002	Einfache Schelle Ø 80
04080410001	Einfache Schelle Ø 100



Stärke 3,2 mm

Art.-Nr.	Bezeichnung
04080411003	Fallrohr 4 m Ø 80 (für Rinne Ø 250)
04080411004	Fallrohr 4 m Ø 100 (für Rinne Ø 330)

Art.-Nr.	Bezeichnung
04080402001	Rohrbogen 45° Ø 80
04080402002	45° Ø 100
04080402003	67° Ø 100
04080402004	67° Ø 80
04080402005	87° Ø 80
04080402006	87° Ø 100



Art.-Nr.	Bezeichnung
04080411010	Silikon für Rinne

Polyester-Dachrinne

VORTEILE

- + Erhältlich in einer Länge von 4 m, 6 m und 8 m
- + UV-Strahlenschutz Behandelt
- + Wartungsfrei
- + Leicht und schnell anzubringen
- + Leicht

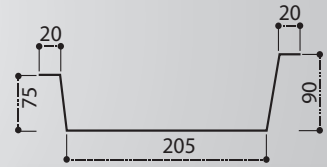
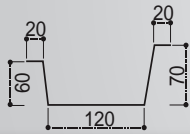
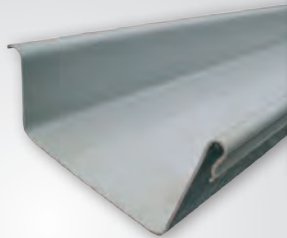

Art.-Nr.	Bezeichnung
04080401003	Dachrinne aus Polyester 120 mm

Art.-Nr.	Bezeichnung
04080401004	Dachrinne aus Polyester 170 mm

Art.-Nr.	Bezeichnung
04080401005	Dachrinne aus Polyester 205 mm

Verzinkte Dachrinne

VORTEILE

- + Erheblicher Platzgewinn
- + Leicht und schnell anzubringen
- + Stabil und zuverlässig

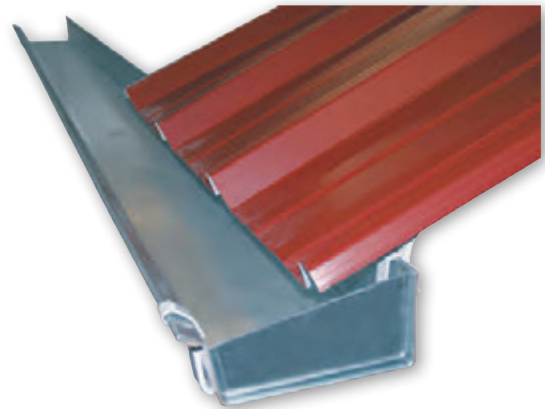

Art.-Nr.	Bezeichnung
040804060	Dachrinne verzinkt 170 mm

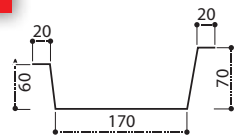

Art.-Nr.	Bezeichnung
040804060	Dachrinne verzinkt 205 mm

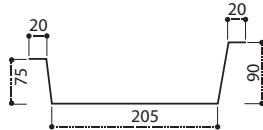

Zubehörteile für Dachrinnen

**FÜR WEITERE AUSKUNFTE
KONTAKTIEREN SIE UNS**

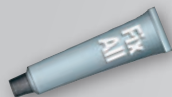

Bezeichnung
Tube Kitt



Bezeichnung
Endstück für Dachrinne Polyester oder verzinkt 120 - 170 - 205 links

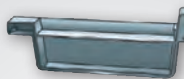

Bezeichnung
Endstück für Dachrinne Polyester oder verzinkt 120 - 170 - 205 rechts

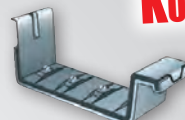

Bezeichnung
Verbindung für Polyesterdachrinne 120 - 170 - 205



Bezeichnung
Senkrechter Haken



Bezeichnung
Waagrechter Haken



Bezeichnung
Haken 47°

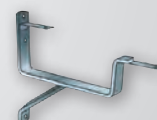

Bezeichnung
Renovierungshaken



Bezeichnung
Siebeinsatz ø 80 oder ø 100

Verzinkte "C" Pfette

Technische Daten

Art.-Nr.	Bezeichnung
04112301001	C-Pfette 100 - 5 m
04112301002	C-Pfette 100 - 6 m

- C-Profil
- Benutzung als Pfette oder Träger
- Höhe 100 mm
- Ideal zur Verkleidung

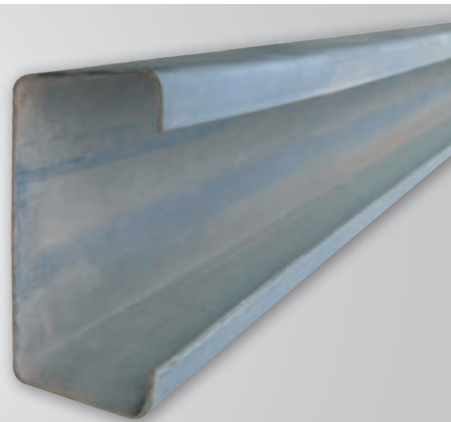
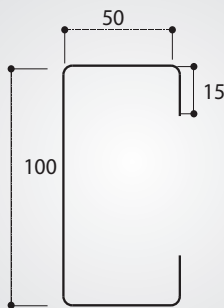

Verzinkte "Sigma" Pfette

Technische Daten

Art.-Nr.	Stärke in mm	Gewicht in kg/m	H in mm	B3 in mm	D in mm	A in mm	C in mm	Ø in mm
04092303	1,5	3,5	140	56	20	100	15	14
04092303	1,5	3,85	170	56	20	130	15	14

- Profil Sigma
- Benutzung als Pfette oder Träger
- Längen : 5,6 m oder 6,6 m oder nach Maß
- Stärke: 1,5 mm oder 2,5 mm



Verzinkt "Z" Pfette

Technische Daten

Art.-Nr.	H in mm	Länge in mm	B1 in mm	B2 in mm	C in mm	A in mm	D in mm	Ø in mm
04092302001	140	5600	65,5	59,5	22	70	36	14
04092302002	140	6600	65,5	59,5	22	70	36	14
04092302003	160	5600	65,5	59,5	22	70	46	14
04092302004	160	6600	65,5	59,5	22	70	46	14
04092302005	180	5600	65,5	59,5	22	81,5	50,25	14
04092302006	180	6600	65,5	59,5	22	81,5	50,25	14
04092302007	200	5600	65,5	59,5	22	100	51	14
04092302008	200	6600	65,5	59,5	22	100	51	14

- Z-Profil
- Stärke: 1,5 mm

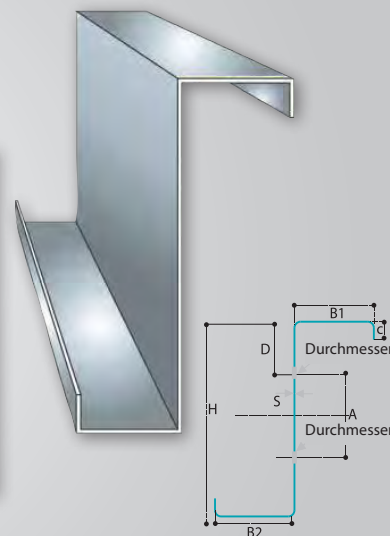

Zubehörteile für Schiebetore

Technische Daten

Art.-Nr.	Abmessungen in mm
04080501001	50 x 40 x 6000
04080501002	62 x 55 x 6000
04080501003	85 x 70 x 6000



> Verzinkte Torschienen nach m



> Torrollen

Art.-Nr.	Abmessungen in mm
04080502002	50 x 40
04080502001	62 x 55
04080502003	85 x 70



> Torträger

Art.-Nr.	Abmessungen in mm
04080503001	50 x 40
04080503002	62 x 55
04080503003	85 x 70

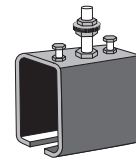

> Schienen Muffe

Art.-Nr.	Abmessungen in mm
04080504001	50 x 40
04080504002	62 x 55
04080504003	85 x 70

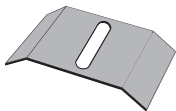

> Platte zum Schweißen

Art.-Nr.	Abmessungen in mm
04080505001	50 x 40
04080505002	62 x 55
04080505003	85 x 70



> Platte zum Schrauben

Art.-Nr.	Abmessungen in mm
04080506001	50 x 40
04080506002	62 x 55
04080506003	85 x 70



> Montagewinkel

Art.-Nr.	Abmessungen in mm
04080507001	50 x 40
04080507002	62 x 55
04080507003	85 x 70



> Doppelter Montagewinkel

Art.-Nr.	Abmessungen in mm
04080507004	50 x 40
04080507005	62 x 55
04080507006	85 x 70

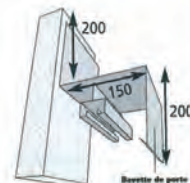

> Schienenschutz 2.000 mm

Art.-Nr.	Farbe
04080508001	Rotbraun
04080508002	Reseda Grün
04080508003	Sandgelb
04080508004	Schieferblau

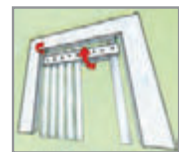

> Durchsichtiges Band

Art.-Nr.	Abmessungen
04080509002	Rolle 50 m Breite: 300 mm Stärke: 3 mm

Neues Eisen

Rohre und Träger

Kleines U

Art.-Nr.	Bezeichnung	Gewicht in kg/m	Länge in m
04090400001	Kleines U 30 x 15 x 4	1,74	6,30
04090400003	Kleines U 40 x 20 x 5	2,70	6,30
04090400004	Kleines U 50 x 25 x 5	4	6,30
04090400006	Kleines U 60 x 30 x 6	5,20	6,30
04090400007	Kleines U 70 x 40 x 6	6,77	6,30

Rechteckiges Rohr

Art.-Nr.	Bezeichnung	Gewicht in kg/m	Länge in m
04090100008	Rechteckiges Rohr 50 x 30 x 3	3,20	6,10
04090100011	Rechteckiges Rohr 60 x 30 x 3	3,70	6,10
04090100014	Rechteckiges Rohr 70 x 35 x 3	4,50	6,10
04090100015	Rechteckiges Rohr 80 x 40 x 3	5,70	6,10
04090100022	Rechteckiges Rohr 100 x 50 x 3	7,20	6,10
04090100026	Rechteckiges Rohr 120 x 60 x 3	8,70	6,10

Rundes Rohr

Art.-Nr.	Bezeichnung	Gewicht in kg/m	Länge in m
04090200004	Rundrohr Ø 33,7 x 2,6	1,99	6,10
04090200009	Rundrohr Ø 60,3 x 2	4,10	6,10
04090200013	Rundrohr Ø 76,1 x 2,9	5,24	6,10
04090200017	Rundrohr Ø 101,6 x 3,6	8,70	6,10

Vierkantrohr

Art.-Nr.	Bezeichnung	Gewicht in kg/m	Länge in m
04100307003	Vierkantrohr 40 x 40 x 3	3,24	6,10
04100307004	Vierkantrohr 40 x 40 x 4	4,09	6,10
04100309002	Vierkantrohr 50 x 50 x 3	4,19	6,10
04100309003	Vierkantrohr 50 x 50 x 4	5,35	6,10
04100310002	Vierkantrohr 60 x 60 x 3	5,20	6,10
04100310003	Vierkantrohr 60 x 60 x 4	6,60	6,10
04100312001	Vierkantrohr 80 x 80 x 3	7,01	6,10
04100312003	Vierkantrohr 80 x 80 x 4	9,11	6,10
04100314002	Vierkantrohr 100 x 100 x 4	11,60	6,10
04100314003	Vierkantrohr 100 x 100 x 5	14,20	6,10

IPe

Art.-Nr.	Bezeichnung	Gewicht in kg/m	Länge in m
04090700001	IPE 80	6,20	6,10
04090700002	IPE 100	8,30	6,10
04090700003	IPE 120	10,70	6,10
04090700004	IPE 140	13,30	6,10
04090700005	IPE 160	16,30	6,10
04090700006	IPE 180	19,40	6,10
04090700007	IPE 200	23,10	6,10

Winkelseisen

Art.-Nr.	Bezeichnung	Gewicht in kg/m	Länge in m
04091300005	Winkel 30 x 30 x 3	1,40	6,20
04091300008	Winkel 40 x 40 x 4	2,40	6,20
04091300015	Winkel 50 x 50 x 5	3,80	6,20
04091300019	Winkel 60 x 60 x 6	5,40	6,20
04091300022	Winkel 70 x 70 x 7	7,40	6,20

UPN

Art.-Nr.	Bezeichnung	Gewicht in kg/m	Länge in m
04090900001	UPN 80	8,90	6,10
04090900002	UPN 100	10,90	6,10
04090900003	UPN 120	13,80	6,10
04090900004	UPN 140	16,40	6,10

HEB

Art.-Nr.	Bezeichnung	Gewicht in kg/m	Länge in m
04091200001	HEB 100	21	6,10
04091200002	HEB 120	27,50	6,10
04091200003	HEB 140	34,70	6,10

T-Förmige Eisen

Art.-Nr.	Bezeichnung	Gewicht in kg/m	Länge in m
04090500001	T-förmige Eisen 30 x 30 x 4	1,77	6,10
04090500002	T-förmige Eisen 40 x 40 x 5	2,96	6,10
04090500003	T-förmige Eisen 50 x 50 x 6	4,40	6,10



Pour bénéficier d'une source gratuite d'énergie, ayez le réflexe solaire avec Beiser.



DES CHAUFFE-EAUX SOLAIRES

Un système complet et ultra-performant testé et approuvé par notre service qualité.

UN CONSEIL PERSONNALISÉ

Vous avez besoin d'un conseil, d'un devis, nos spécialistes sont à votre disposition sur simple demande téléphonique.

Avec Beiser, mettez le soleil de votre côté !



Solarer Warmwasserbereiter

Kompletter Satz

GARANTIE
AUF
WASSERSPEICHER
UND
SOLARPANEELE
8 JAHRE



VORTEILE

- + Komplettes, extrem leistungsfähiges System
- + Leicht zu installieren
- + Ermöglicht erhebliche Energieeinsparungen unter Rücksicht auf die Natur und unter Wahrung einer ausgezeichneten Qualität

INBEGRIFFEN

- 300 l-Behälter (Warmwasserbereiter)
- Elektronischer Steueranlage
- Umwälzpumpe
- Ausgleichsbehälter
- 2, 3 oder 4 Röhrenkollektoren (je nach Modell)

Technische Daten

Art.-Nr.	Modell
09110100001	Komplette Garnitur 2 Paneele 3,42 m ²
09110100002	Komplette Garnitur 3 Paneele 5,13 m ²
09110100003	Komplette Garnitur 4 Paneele 6,84 m ²

- Fassungsvermögen des Behälters: 300 l
- Außendurchmesser des Wassertanks: 620 mm
- Höhe des Produkts: 1530 mm
- Wärmetauscherfläche an Oberseite des Behälters: 0,4 m²
- Wärmetauscherfläche an Basis des Behälters: 0,7 m²
- Größe der Wärmetauscher-Schnittstelle: G5/8
- Durchmesser von Eingang-Ausgang: NPT3/4
- Leistung des Zusatzkessels: 1500 W
- Nennspannung: AC220V
- Frequenz: 50 Hz
- Nettogewicht: 95 kg

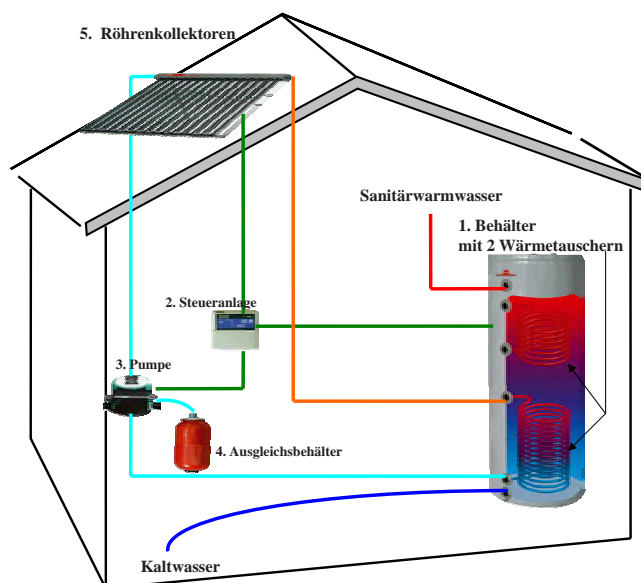

Option

Art.-Nr.	Bezeichnung
09110100012	Weiteres Rohr

- Flüssiger Wärmeträger
- Sanitärkalt- und -warmwasser
- Wärmesensor



Auf dem Markt für Ernteausrüstung führend zu sein erfordert, robuste, leistungsfähige Werkzeuge zum besten Preis anzubieten. So entwickelt Beiser jedes Jahr seine gesamtes Produktangebot weiter, um speziell auf die Bedürfnisse Ihrer Tätigkeiten in der Getreide- und Felderbewirtschaftung einzugehen und die Entwicklungen bei den Verfahren zu begleiten, zum Beispiel im Jahr 2015 mit einem Angebot, das auf die neuen vereinfachten Anbautechniken zugeschnitten ist:

ENTDECKEN SIE UNSERE SCHEIBENSCHARE ODER SCHEIBENSCHARE MIT V-RING-WALZE

Ideal zur Stoppelbearbeitung, „falsches Saatbett“-Verfahren und Vernichtung von Unkräutern.



VERGLEICHEN SIE DIE HALTBARKEIT UNSERER ROLL PACK-CAMBRIDGEWALZEN, UNSERER GRUBBER UND UNSERER SAATBETTBEREITER

Sie vereinen in ihren Konzeptionen Leistungsfähigkeit, Robustheit, hinzu kommt der Kundenservice und die einfache Zahlweise von Beiser, um Sie bei Ihren Investitionen in die Landwirtschaft von morgen zu unterstützen.



ÜBERZEUGEN SIE SICH VON DER EFFEKTIVITÄT DER WIESENEGGE-KOMBINATION MIT SÄGERÄT BEI UNSEREN MESSE- AUFTRITTEN IM JAHR 2017

Ideal zum Ausgleichen von Maulwurfshügeln und dem Boden. Zusätzlich belüften sie die Grasnarbe für ein besseres Wachstum.



Mit Beiser erleichtern Sie Ihre vereinfachten Anbautechniken !

Transportgestell

➤ Für das problemlose und leichte Transportieren aller Arten von Fahrzeugen

VORTEILE

- + Hochresistentes PVC
- + Leicht zu benutzen

Technische Daten

Art.-Nr.	Bezeichnung	Gewicht in kg
02070100003	Transportgestell (Paar)	18
02070100002	Lagergestell (2 Paare)	-

- Maximale Traglast pro Gestell: 680 kg
- Maximale Traglast auf 4 Gestellen: 2,7 Tonnen
- 4 Rollen Ø 100 mm
- Felgen: 13 - 18"
- Lauffläche: 330 mm

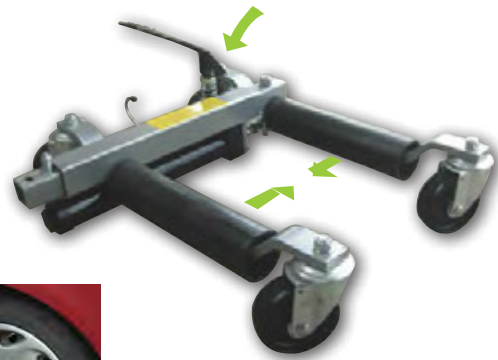

VIDEO AUF
WWW.BEISER-AGRAR.DE

Fahrbarer Fassträger

➤ Leichtes und sicheres Befördern Ihrer Fässer

Technische Daten

Art.-Nr.	Abmessungen L x B x H in mm	Gewicht in kg
05070100008	820 x 780 x 1250	42

- Maximale Hubhöhe: 280 mm
- Maximaler Fassdurchmesser: 600 mm
- Maximale Fasshöhe: 915 mm
- Maximale Last: 250 kg
- 3 Räder
- Norm: CE TÜV



Hydropneumatischer Wagenheber

➤ Zeitersparnis bei der Instandhaltung oder dem Auswechseln Ihrer Reifen

VORTEILE

- + Extrem robuste Stahlkonstruktion
- + Sicherheitsventil (bei Überlast)
- + Kapazität: 22 Tonnen
- + Griff mit 3 Positionen
- + Leichtes Handling (Ebonit Räder)

Technische Daten

Art.-Nr.	Gewicht in kg
05070100002	36

- Ebonit Räder Ø : 200 mm
- Luftschilauch: Durchmesser 3/8" und 48" lang
- Arbeitsdruck: 8,3 - 13,8 bar (120 - 200 PSI)
- Querschnitt des Ölzyllinders: 8 - 7/8 Zoll, Minimum von unten
- Hub des Ölzyllinders: 17 - 5/16" Maximum
- Kolbenstange: Durchmesser 2/1" und 4 - 3/4" lang
- Mindesthubhöhe: 225 mm - Maximum 550 mm
- Erweiterungen:
 - 20 mm x 1
 - 25 mm x 1
 - 60 mm x 1
 - 100 mm x 1



AUCH IN UNSEREM RADWECHSEL PAKET ENTHALTEN
Video einsehbar auf www.beiser-agrar.de

KONTAKTIEREN SIE UNS!

Hydraulischer Wagenheber

5 und 10 Tonnen

VORTEILE

- + Hydraulisches System mit Hubstange für eine von Druckluft unabhängige Nutzung
- + Präzises Manuelles Ablassventil
- + Ergonomisch geformte Hubstange mit einer Gummiabdeckung auf der ganzen Länge des Griffs für den besseren Benutzerkomfort



Technische Daten

Art.-Nr.	Bezeichnung	Abmessungen L x B x H in mm	Gewicht in kg
05011200020	5 tonnen	1305 x 375 x 220	69,7
05011200021	10 tonnen	1605 x 408 x 240	121,5

Plattformwagen Klappbar

150 kg und 300 kg

VORTEILE

- + Klappbare Lehne
- + Leicht und platzsparend
- + 2 Lenkrollen und 2 Laufrollen aus Kunststoff
- + Die Ladefläche aus Profilrost ist mit einer rutschfesten Gummiauflage beschichtet
- + Schutzleiste rundherum



> Rutschfeste Beschichtung

Technische Daten

Art.-Nr.	Bezeichnung	Abmessungen der Ladefläche L x B in mm	Höhe der Ladefläche in mm	Höhe wenn eingeklappt in mm
05011200001	150 kg	733 x 477	140	227
05011200002	300 kg	915 x 615	180	310

Transportkarre Klappbar

60 und 90 kg

VORTEILE

- + Robust und Praktisch
- + Klappbar → Platzsparend

Technische Daten

Art.-Nr.	Bezeichnung	Abmessungen in mm B x L x H Ein-/ausgeklappt
05011200003	Transportkarre Klappbar aus Edelstahl 60 kg	710 x 385 x 45 950 x 385 x 375
05011200004	Transportkarre Klappbar aus Alu 60 kg	730 x 480 x 55 980 x 480 x 480
05011200005	Transportkarre Klappbar 90 kg	830 x 490 x 60 1100 x 490 x 518



**90 KG
MODELL**

Gabelhubwagen

VORTEILE

- + Ermöglicht das Be- und Entladen bis zu 2 Tonnen

Technische Daten

Art.-Nr.	Bezeichnung
05020500004	Gabelhubwagen

- Gabellänge: 1,20 m
- Montiert auf 4 verstärkten Rädern, von denen 2 schwenkbar sind
- Abstand der Gabeln: 23 cm
- Achsabstand der Gabeln: 39 cm



Kunststoff Kisten

VORTEILE

- + Stapelbar auf Paletten 1200 x 800 mm und 1200 x 1000 mm
- + Hergestellt aus Kunststoff für eine gewährleisteteste Stärke
- + Glatter Boden und Seiten vergittert
- + Inhalt 60 L

STAPELBARE KISTEN



FLEISCHKISTE



VORTEILE

- + Optimale Bewahrung der Qualität des Fleisches
- + Robust und einfach zu Reinigen
- + Inhalt 40 L

Technische Daten

Art.-Nr.	Bezeichnung	Abmessungen L x B x H in mm	Gewicht in kg
03010560001	Stapelbare Kisten	600 x 400 x 325	2,5
03010560002	Fleischkiste	600 x 400 x 200	2

Kunststoff Kisten

VORTEILE

- + Verstärkte gerippte Wände
- + Einfacher Umgang durch Hubwagen oder Palettengabel
- + Zugelassen für Lebensmittelkontakt
- + Aus Hochdichtem Kunststoff
- + Temperaturresistent von -20°C bis +65°C
- + Chemikalienbeständig



Technische Daten

Art.-Nr.	Bezeichnung	Abmessungen L x B x H in mm	Gewicht in kg
09150000001	Leichte Palettenkiste Universal 550 L	1200 x 800 x 800	Leergewicht : 26kg maximales Ladegewicht: 250kg

Option

Art.-Nr.	Bezeichnung
09150000002	Deckel für Palettenkiste



NEU

Startbooster*Multifunktional Pro 12V***VORTEILE**

- + Professionelle Ausrüstung
- + Aufladen von Mobiltelefonen, Tablets, Notebooks möglich
- + Stromversorgung für 12V-Elektrogeräte möglich
- + Fahrzeugstart mit 12V
- + Integrierte Polumkehr-Anzeige
- + Integrierte LED-Lampe
- + Automatische Abschaltung des Geräts
- + Integrierte Ladestandanzeige für Booster-Batterie



Technische Daten

Art.-Nr.	Bezeichnung	Gewicht	Abmessungen in mm
05030200003	Multifunktions-Startbooster pro	607g	181,3 x 95 x 40,3

- Booster-Batterie aufladbar in 6 Std.
- Die Booster-Batterie bleibt 6 bis 12 Monate lang geladen (Wiederaufladen alle 6 Monate empfohlen)

VIDEO AUF
WWW.BEISER-AGRAR.DE

EINZELHEITEN AUF
WWW.BEISER-AGRAR.DE

NEU

Startbooster*Multifunktional Pro 12V und 24V***VORTEILE**

- + Professionelle Ausrüstung
- + Erkennt selbstständig die Spannung von Fahrzeugen 12-24 V
- + Fahrzeugstart mit 12V-24V
- + Integrierte Polumkehr-Anzeige
- + Integrierte Ladestandanzeige für Booster-Batterie



VIDEO AUF
WWW.BEISER-AGRAR.DE

EINZELHEITEN AUF
WWW.BEISER-AGRAR.DE

Technische Daten

Art.-Nr.	Bezeichnung	Gewicht	Abmessungen in mm
05030200004	Multifunktions-Startbooster pro 12V und 24V	1650g	235 x 225 x 80

- Booster-Batterie aufladbar in 8 Std.
- Die Booster-Batterie bleibt 6 bis 12 Monate lang geladen (Wiederaufladen alle 6 Monate empfohlen)

Tel: **07851 88 66 577**Fax: **+33 825 720 001** 0,15 €/min + Anbieter Gebühr

Akku Booster Starthilfe

VORTEILE

- + Hohe Speicherkapazität
- + Energieabgabe mit hoher Amperzahl
- + Mit Ladegerät
- + Wartungsfreies Aufladen der Akkus bis zu 500 mal
- + Mit Überspannungsschutz



STARTSTROMSTÄRKE BIS 1 150 A

Technische Daten

Art.-Nr.	Bezeichnung	Gewicht in kg	Startleistung	Kabelquerschnitt in mm ²	Kabellänge in mm
05030200001	Akku Booster Starthilfe 12V	9,1	1150	28	1380
05030200002	Akku Booster Starthilfe 12V/24V	23,2	2 300/1 150	50	1820

NEU

6/12 Volt-Ladegerät

Automatisches Batterieladegerät mit Mikroprozessor

VORTEILE

- + Ultraschnelles Aufladen: 50% Zeitersparnis im Vergleich zu einem herkömmlichen Ladegerät dank des in der „Boost“-Phase bereitgestellten konstanten Mittelstroms
- + 100% Aufladung: gewährleistet die vollständige Wiederaufladung jeder Art von Bleibatterie im Gegensatz zu einem "automatischen" Standard-Ladegerät



Technische Daten

Art.-Nr.	Bezeichnung	Abmessung L x B x H in mm	Gewicht in kg
05180100002	6/12 Volt-Ladegerät	280 x 200 x 120	4,2

NEU

Erhaltungs-ladegerät

NX5

Durch fortschrittlichen Mikroprozessor gesteuertes Batterieladegerät mit integrierter automatischer Temperaturkompensation

VORTEILE

- + Umfassende Batteriepflege
- + Sicher und leicht im Gebrauch
- + Einzigartige 8-Stufen-Aufladung
- + Temperaturkompensation
- + Verlängert die Lebensdauer der Batterie
- + Mehrere Ladeprogramme und -optionen



Technische Daten

Art.-Nr.	Bezeichnung	Lade-stromstärke
05180100001	Erhaltungsladegerät NX5	5 A max.

Transportgestell

Für Traktor Räder

Um Ihre Agrar-Räder einfach und sicher wechseln.

AUCH IN UNSEREM RADWECHSEL PAKET ENTHALTEN
Video einsehbar auf www.beiser-agrar.de

KONTAKTIEREN SIE UNS!



ABSTAND Bis Zu 750 mm
(Länge von 1500 insgesamt)

VORTEILE

- + Erleichtert die Arbeit beim Radwechseln
- + Einfach und sehr Schnell

Technische Daten

Art.-Nr.	Bezeichnung	Abmessungen L x B x h in mm	Gewicht in kg
02070100004	Transportgestell für Traktor Räder	1300 x 1015 x 1500	118

- Minimaler Durchmesser des Rades: 1 000 mm
- Maximaler Durchmesser des Rades: 2 200 mm
- Maximale Breite des Rades: 800 mm
- Ausgestattet mit einem doppelt wirkendem Zylinder und Handpumpe

Sitz Pneumatisch

Einstellbar

VORTEILE

- + Fahrkomfort
- + Stoßabsorbierend

Technische Daten

Art.-Nr.	Bezeichnung	Gewicht in kg
02999900030	Sitz Pneumatisch Einstellbar	32



> Sicherheitsgurt



> Einstellbare Armlehnen

> Steuerung der Pneumatischen Höheneinstellung

> Einstellung der Rückenlehnenneigung

Gesicherte werkzeugkiste für ballenwagen

VORTEILE

- + Herstellung aus Polypropylen
- + Unverweslich
- + Wasserdicht

ANWENDUNGSBEISPIEL



SPANNGURT MIT RATSCH
IN OPTION!
s.136



Technische Daten

Art.-Nr.	Bezeichnung	Abmessungen in mm L x B x H	Gewicht in kg
02019900046	Gesicherte werkzeugkiste für ballenwagen	500 x 350 x 400	5

Tel: **07851 88 66 577**

Fax: **+33 825 720 001** 0,15 €/min + Anbieter Gebühr

Auffanggurt

Mit Falldämpfer

➤ Ideal für alle Aussenarbeiten (Bautechnik, Öffentliche Bauarbeiten,...)

VORTEILE

- + Leichtes Gewicht
- + 2 Karabiner
- + Prüfzeichen EN 355
- + Zugfestigkeit : 6kN
- + Statischen Widerstand : 15 kN
- + Der Falldämpfer reduziert die Fallkräfte

Technische Daten

Art.-Nr.	Bezeichnung
05120100001	Auffanggurt



Spanngurt mit Ratsche

VORTEILE

- + 100% Polyester Spanngurte Dehnungsarm
- + Armaturen aus Verzinktem Verschleißbeständigem Stahl
- + Prüfzeichen EN 12195-2

Technische Daten

Art.-Nr.	Länge	Gewicht in kg (+/-10%)
01999900768	6m	2,4
01999900769	8m	2,6
01999900770	10m	2,9
01999900771	12m	3,2
01999900772	15m	3,6
01999900773	18m	4,0



- Breite : 50 mm
- Zugkraft : 5T
- Zugkraft im geraden Zug : 2,5T
- Armaturen aus Verzinktem Stahl

Forstseilwinden

4,5T und 5,5T

➤ Ideal um Holz im Wald zu Ziehen

VORTEILE

- + Starke Zugkraft (3 oder 5 Kupplungen je nach Modell)
- + Dreipunkthalterung
- + Anhängerkupplung Serienmäßig
- + Stahlrahmen hoher Qualität
- + Verstärkung ① von der Seite der Winde, schräg geschweisst (einzigartig auf dem Markt, vermeidet die Beschädigung des Holzes)
- + Unterteil ② Kastenförmig und abgerundet
- + Großes Schutzgitter
- + Mechanische Pumpe Kettenbetrieben
- + Einfach zu bedienen

Technische Daten

Art.-Nr.	Bezeichnung	Abmessungen in mm L x B x H (mit / ohne Gitter)	Gewicht in kg	Leistung (PS)
05070200003	Forstseilwinden 4,5 T mechanisch mit 100 mm Kabel Ø 10 mm	525 x 1400 x 2300/1260	350	45
05070200004	Forstseilwinden 5,5 T mechanisch mit 100 mm Kabel Ø 10 mm	565 x 1500 x 2300 / 1510	365	55



- Erhältlich mit Hydraulik und Fernbedienung
- Erhältlich von 6,5 t bis 10,5 t

Elektroseilwinde

12V und 24V

➤ Ideal zum Reparieren, Abschleppen, Ziehen grosser Lasten (bis zu 7,7 Tonnen)

VORTEILE

- + Kompakte, robuste und zuverlässige Modelle
- + Leicht zu benutzen und zu handhaben
- + Geliefert mit 2 Fernbedienungen, davon 1 drahtlos
- + Ausgestattet mit automatischer Bremse



- Zugkraft: von 2,7 Tonnen bis 7,7 Tonnen
- Leistung: 12 VDC oder 24 VDC (je nach Modell)
- Ausgerüstet mit 4 Seilführungsrollen

Technische Daten

Art.-Nr.	Bezeichnung	Abmessungen ø verzinkten Seil x L
05070100012	12 V (2,7 Tonnen)	7,2 mm x 24 m
05070100013	12 V (3,6 Tonnen)	8,1 mm x 24 m
05070100024	12 V (5,44 Tonnen)	9,5 mm x 28 m
05070100005	12 V (7,7 Tonnen)	12 mm x 22 m
05070100009	24 V (7,7 Tonnen)	12 mm x 28 m

Hydraulische Seilwinde

➤ Ideal zum Ziehen, Abschleppen, ...

VORTEILE

- + Sehr hohe Zugkraft
- + Umfassendes Angebot: Sie finden bestimmt ein bedarfsgerechtes Modell
- + Kompakte, robuste und zuverlässige Modelle
- + Komplett geliefert mit Zubehörteilen und Schläuchen
- + Kann im Dauerbetrieb benutzt werden



Technische Daten

Art.-Nr.	Bezeichnung	Abmessungen in mm L x B x H	Seilgrösse ø x L	Gewicht in kg	Druck in bar
05070100020	1000LB - 4,5 Tonnen	592 x 196 x 214	9,5 mm x 28 m	43,5/48	80 bar
05070100021	1500LB - 6,8 Tonnen	540 x 196 x 223	12 mm x 26,5 m	45/50	100 bar
05070100022	2000LB - 9 Tonnen	540 x 196 x 223	13 mm x 24 m	50/54	100 bar

Hubrahmen

➤ Idéal pour manipuler (charger/décharger) des palettes, des palox...

VORTEILE

- + Zusammenklappbar für einen geringen Platzbedarf
- + Zahnung in der Breite verstellbar
- + Grosse Hub- und Ladehöhe

Technische Daten

Art.-Nr.	Bezeichnung	Abmessungen in mm L x H
05010400006	Hubrahmen	950 x 2000

- Gewicht: 220 kg
- Last: bis zu 700 kg
- Einfachwirkender Zylinder
- Max. Hubhöhe: 2,40 m

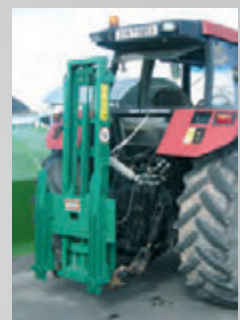

> Eingeklappt

> Ausgeklappt

Model Mischer 800L

3 Luken mit Abfluss

Um Ihren Beton zu mischen, für das Mischen von Futtermitteln und Saatgut.

VORTEILE

- + Sie erhalten eine homogene Mischung in kürzester Zeit, unabhängig von der Kiesgröße oder dem Zementanteil Ihres Betons
- + Ermöglicht den Beton oder das Futtermittel auf der linken oder auf der rechten Seite auszugießen

**EINZIGARTIG
 AUF DEM MARKT**



Technische Daten

Art.-Nr.	Inhalt in L	Ø in mm	Gewicht in kg	Erforderliche Leistung (PS)
05020800013	800	1500	640	100
05020800018	1600	1900	840	150

- Schutz durch eine Ladeklappe
- Stärke des Bodens : 8 mm
- Stärke der Seiten : 6 mm
- Getriebeöl: 80 w 90 (Sendungsgehäuse)
- 3 Punkt Aufhängung
- Mögliche Freisetzung auf 3 Seiten

OPTION



Zapfwelle für Mischer
Art.-Nr. 05020699003

Model Hydraulische Mischer 800 L

3 Luken mit Abfluss

Um Ihren Beton zu mischen, für das Mischen von Futtermitteln und Saatgut.

VORTEILE

- + Sie erhalten eine homogene Mischung in kürzester Zeit, unabhängig von der Kiesgröße oder dem Zementanteil Ihres Betons
- + Ermöglicht den Beton oder das Futtermittel auf der linken oder auf der rechten Seite auszugießen

**EINZIGARTIG
 AUF DEM MARKT**



Technische Daten

Art.-Nr.	Inhalt in L	Ø in mm	Gewicht in kg	Erforderliche Leistung (PS)
05020800024	800	1500	547	100

- Ladeschaufel oder manuelles Befüllen
- Schutz durch eine Ladeklappe
- Stärke des Bodens : 8 mm
- Stärke der Seite : 6 mm
- Getriebeöl : 80 w 90
- (Sendungsgehäuse)
- Höhe des Innentanks: 700 mm
- Mischung Höhe: 500 mm
- Erforderlicher Ölstrom: 110 L/min
- Pumpendruck: 180 bar

**IDEAL FÜR
 TELESKOPLADER**

NEU

Häckseltrommel

2500

➔ Ideal zum Einstreuen von Ställe und Ernährung der Tiere

VORTEILE

- + Leistung 10 bis 15 runde- oder quaderballe pro Stunde
- + Perfektes Entfasern der Strohhalme
- + Geschweißte Stahlstruktur
- + Rotor in der Masse gefertigt



Technische Daten

Art.-Nr.	Bezeichnung	Gewicht in Kg	Leistungsaufnahme in PS
05010600040	Häckseltrommel 2500	1000	80 bis 120

- **Antrieb:**
 - 1000 Rpm Zapfwellenantrieb
 - Überlastkupplung und Freilauf
 - **Aufwurf:**
 - Einstellbare Ablenklappe durch Stellantrieb ferngesteuert
 - Aufwurf etwa 10 Meter
 - Drehgeschwindigkeit: 1000 Rpm
 - 6 Krummstabe und 12 Hammer umdreh- und lenkbar
 - **Ausrüstung:**
 - Elektro-hydraulische Steuerung
 - Betätigt den Zylinder vom Hebeklotz (Hoch und Herunter)
 - Betätigt die Drehung der Trommel
 - Betätigt die Spoilernase
 - **Optionen:**
 - Schwenkbare Auswurfschacht (Art.-Nr. 05010600041)
 - Überlastkupplung und Freilauf (Art.-Nr. 05010600042)
 - Hydraulische Antriebsbordstation (Art.-Nr. 05010600043)
- Hydraulische Steuerung bestimmt die Drehgeschwindigkeit der Trommel

VIDEO AUF
WWW.BEISER-AGRAR.DE

Betonmischer

➔ Für die Betonaufbereitung

VORTEILE

- + Der Betonmischer wird an der Dreipunktkupplung des Traktors befestigt
- + Kompatibel mit allen Traktormarken
- + Besonders robuste Ausführung



Technische Daten

Art.-Nr.	Bezeichnung	Abmessungen (L x B x H) in mm
05020600001	Betonmischer	1500 x 900 x 1500

- Schwingrad
- Inhalt des Mischbehälters 350 Liter
- Zapfwelle
- Durchmesser der Befüllungsöffnung: 450 mm

OPTION



Zapfwelle für Betonmischer mit Handrad
Art.-Nr. 05020699001

Tel: **07851 88 66 577**

Fax: **+33 825 720 001** 0,15 €/min + Anbieter Gebühr

Hydraulischer Betonmischer

VORTEILE

- + Der Betonmischer wird an der Dreipunktkupplung des Traktors befestigt
- + Hydraulisches Kippssystem zum Abladen des Betons



OPTION



Kardanwelle für hydraulischen Betonmischer
Art.-Nr. 05020699002

Technische Daten

Art.-Nr.	Bezeichnung
05020600003	Hydraulischer Betonmischer

- Kupplung der Zapfwelle : Ø 30 mm durch Spannhülse
- Kupplung Hydraulikschlauch: 18 mm x 1,5 m
- Hydraulischer Druck während des Betriebs: max. 140 bar - min. 50 bar
- Drehgeschwindigkeit der Zapfwelle: mind. 250-max. 300 U/min
- Übersetzungsverhältnis: 10/1
- Inhalt des Mischbehälters 320 Liter
- Leergewicht: 87 kg
- Durchmesser der Befüllungsöffnung: 440 mm
- Maße (H x L x l) : 950 x 930 x 860 mm

Flügelglätter

Mechanisch

- + Ein Werkzeug, dass speziell zum Glätten von frisch gegossenen Betonböden konzipiert wurde. (sehr glatte Flächen)

VORTEILE

- + Rentabilität, Zuverlässigkeit und optimale Leistung dank des Honda-Motors
- + Mechanische Kellen Durchmesser 100 cm, ideal für grosse Flächen
- + 4 schräg stellbare Blätter (von 0° bis 15°)



> Einstellrad

Technische Daten

Art.-Nr.	Abmessungen in mm L x B x H	Ø Rotors in mm	Leistung
05080100004	1020 x 1020 x 700	920	130 m ² /h

Rüttelplatte

- + Dank der Arbeitsbreite von 500 mm und der Zentrifugalkraft von 25 KN (KiloNewton) eignet sich der Rüttler sehr gut zum Verdichten von Rollkies, Sand, Erde, kleinem Granulat, Plattierungs- und Pflastergrund und die Ausbesserung von Asphalt und Belagflächen.

VORTEILE

- + Einklappbarer Lenker zum bequemen Verstauen und Transportieren
- + Niederfrequenzvibration mit begrenzter Instandhaltung



Technische Daten

Art.-Nr.	Abmessungen in mm L x B x H	Leistung	Gewicht in kg
05080100005	850 x 500 x 590	6,5	136

Schlagschrauber Pneumatisch 1"

4500 RPM

VORTEILE

- + Sehr Robust
- + Stabiler griff
- + Alu Gehäuse
- + Edelstahlgriff
- + Arbeitsbereich -10° bis 80°

**AUCH IN
UNSEREM
RADWECHSEL
PAKET
ENTHALTEN**
Video einsehbar auf www.beiser-agrar.de

**KONTAKTIEREN
SIE UNS !**



**MIT
KUNSTSTOFF KOFFER**



Technische Daten

Art.-Nr.	Bezeichnung	Abmessungen in mm L x B x H	Gewicht in kg	Drehzahl
05990000048	Schlagschrauber Pneumatisch 1"	585 x 290 x 235	10	4500

Schlagschrauber 1" mit Benzin Motor

➤ Ideal für Baustellen ohne Strom

VORTEILE

- + Sehr gute Handlichkeit
- + Starkes Modell
- + Selbständigkeit durch den Benzin Motor



**EINZELHEITEN AUF
WWW.BEISER-AGRAR.DE**

Technische Daten

Art.-Nr.	Bezeichnung	Abmessungen in mm L x B x H	Gewicht in Kg (Ohne Treibstoff)	Leistung des Motors in PS
05990000036	Schlagschrauber 1" mit Benzin Motor	650 x 273 x 382	18	2,3

Mobiles Schmiergerät

➤ Schmiervorrichtung verstopft? manuelle Schmierpumpe saugt nicht mehr?
Sparen Sie Zeit und schmieren Sie Ihre Maschinen mit dem mobilen Schmiergerät

VORTEILE

- + Komplettes, leicht zu transportierendes Gerät

Technische Daten

Art.-Nr.	Bezeichnung	Ø in mm	Abmessungen in mm L x B x H	Gewicht in kg
05020700001	Mobiles Schmiergerät	335	600 x 370 x 1000	20



Schmierpumpe

➤ Ermöglicht die schnelle Schmierung überall dort, wo es notwendig ist

VORTEILE

- + Ergonomischer Griff
- + Lange Schmierdauer dank der 2 aufladbaren Langzeitakkus
- + Sperrtaste und Anzeige für den Akku
- + Praktisch, leicht zu benutzen und zu transportieren

Technische Daten

Art.-Nr.	Bezeichnung	Fett Durchfluss in g/min	Druck in bar
05070100031	Schmierpumpe 14,4V	113	480
05070100030	Schmierpumpe 18V	127	550

- Elektrische Schmierpumpe mit 2 Langzeit Akkus geliefert
- 1 Akkuladegerät
- 1 Hochdruckschlauch
- 1 Transport Koffer
- Gesamtgewicht : 3.15 kg

> Ladegerät



> Transportbox



> Akku

Option

Art.-Nr.	Bezeichnung
05070100014	Schmierpumpe 400 gr (20 Patronen)

NEU

Elektrohydraulische Presse

➤ Ideal zum Zusammenfügen, Geraderichten, Biegen, Montieren/Demontieren von Lagern

**EINZELHEITEN AUF
WWW.BEISER-AGRAR.DE**

VORTEILE

- + Tisch verstellbar mittels Hydraulikzylinder
- + Einstellung des Tisches (3 Positionen)
- + Professionelle Qualität



380 V-Motor mit Steuerkasten und Druckmanometer



Technische Daten

Artikel-Nr.	Bezeichnung	Abmessungen in mm B x H x Dicke	Presstisch-Abmessungen in mm L x B	Gewicht in kg	Kolbenhub in mm	Druck in MPa	Geschwindigkeit des Zylinders in mm/s Hub/Senkung
05020900074	Elektrohydraulische Presse 50 T	900 x 1838 x 250	320 x 300	350	220	36,9	14,2 / 2,5
05020900075	Elektrohydraulische Presse 75 T	1000 x 1955 x 292	350 x 320	480	280	36,6	10 / 1,67
05020900076	Elektrohydraulische Presse 100 T	1100 x 2013 x 355	400 x 400	900	300	38,5	10 / 1,33
05020900077	Elektrohydraulische Presse 150 T	1470 x 2310 x 378	450 x 410	1250	350	38,7	7,1 / 0,877

Werkstattpresse

Hydraulisch/Pneumatisch

Der Ideale Helfer zum Lager auspressen und einpressen, Radlager Gummibuchsen, Ritzel, ...

VORTEILE

- + Robuste Konstruktion
- + CE Prüfzeichen
- + Manometer zur Druckkraftanzeige



> Manometer zur Druckkraftanzeige



Technische Daten

Art.-Nr.	Druck in Tonnen	Abmessungen in mm LxBxH	Brutto/Nettogewicht in kg	Arbeitsbreite in mm
05020900001	30	710 x 700 x 1800	204/184	535
05020900073	50	820 x 730 x 1803	265	600
05020900072	60	900 x 830 x 1839	315	635
05020900004	100	1199 x 990 x 2048	775/671	787

- Geschwindigkeit in mm/s : 1,2
- Raccord pneumatique 1/4"
- Kolbenhub in mm (30T - 50T - 60T - 100T) : 200 - 220 - 220 - 300

Standbohrmaschine

Von 600 w bis 1 500 w

Ermöglicht das senkrechte bohren aller Materialien

VORTEILE

- + Keilriemen Antrieb
- + Grosse Stabilität

Technische Daten

Art.-Nr.	Bezeichnung	Abmessungen in mm LxBxH	Gewicht in kg	Stärke in w	Geschwindigkeiten
05020300006	Tisch Standbohrmaschine DP33016B	895 x 490 x 290	52/56	600	12
05020300007	Tisch Standbohrmaschine Pro DP38016B	895 x 490 x 290	58/63	600	12
05020300008	Standbohrmaschine DP43020F	1410 x 540 x 250	81/86	1000	16
05020300009	Standbohrmaschine DP51020F	1450 x 653 x 333	139/145	1500	12

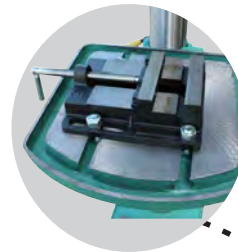

> Bohrmaschinenschraubstock in option

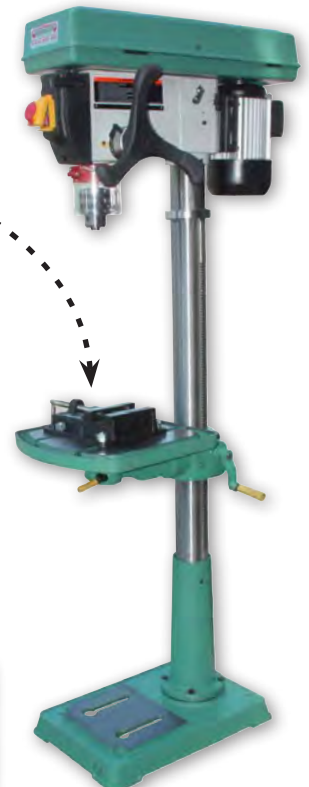

Optionen

Art.-Nr.	Bezeichnung
05020300010	Bohrmaschinenschraubstock 3" mit Tisch Standbohrmaschine 220V 600 w (DP33016B)
05020300011	Bohrmaschinenschraubstock 4" mit Tisch Standbohrmaschine 220V 600 w (DP38016B)
05020300012	Bohrmaschinenschraubstock 5" mit Tisch Standbohrmaschine 220V 1000 w
05020300013	Bohrmaschinenschraubstock 6" mit Tisch Standbohrmaschine 220V 1500 w

Tel: 07851 88 66 577

Fax: +33 825 720 001 0,15 €/min + Anbieter Gebühr

Bandsäge

VORTEILE

- + Zapfwellen Antrieb
- + Präzisionssäge
- + 3 Punkt Aufhängung

Technische Daten

Art.-Nr.	Bezeichnung	Abmessungen in mm L x T x H
05020200004	Bandsäge mit Kardantrieb	1700 x 1000 x 2250
05020200006	Bandsäge mit Kardan- und Elektroantrieb	1700 x 1000 x 2250

- Band Breite: 30 mm
- Band Dicke: 0,6 mm
- Band Länge: 4750 mm
- Rollendurchmesser: 600 mm
- Schnittlänge: 590 mm
- Schnitthöhe: 490 mm
- Arbeitstisch L x T: 1150 x 750 mm
- Gewicht: 260/270 kg



Bandsäge und Holzspalter Kombiniert

VORTEILE

- + Antrieb durch Zapfwelle oder Elektrisch
- + Auf alle Traktoren Anpassbar
- + 3 Punkt Aufhängung
- + Räder für den Transport
- + Holzspalter 14T

Technische Daten

Art.-Nr.	Bezeichnung	Abmessungen in mm L x B x H	Gewicht in kg
05020200005	Bandsäge und Holzspalter Kombiniert	2200 x 1400 x 2450	450

- Kolbenhub des Holzspalters : 600 mm
- Zylinder Durchm. : 85 mm
- Bandbreite : 30 mm
- Bandstärke : 0,6 mm
- Bandlänge : 4750 mm
- Rollendurchmesser : 600 mm
- Maximale Schnittlänge : 590 mm
- Maximale Schnitthöhe : 490 mm
- Arbeitstisch L x T : 1150 x 750 mm



Holzspaltmaschine

Senkrecht

VORTEILE

- + 1 Zwei Wege Zylinder Ø 50-100
- + 1 Verstärkter Fuß
- + 1 Zwei Wege Verteiler
- + 1 Drei Punkt Kupplung
- + Spalt Länge: 120cm
- + Zapfwellen Antrieb
- + Ölbehälter in der Struktur

Technische Daten

Art.-Nr.	Bezeichnung	Abmessungen in mm L x B x H	Gewicht in kg
05020100007	10 Tonnen	1200 x 620 x 3000	310
05020100006	14 Tonnen	1200 x 630 x 3000	330
05020100005	18 Tonnen	1200 x 630 x 3000	380

Option

Art.-Nr.	Bezeichnung
05020199001	Zapfwelle für Holzspaltmaschine



Waagerechte Holzspaltmaschine

➔ Ideal zum Spalten von bis zu 1 m langen Holzscheiten

VORTEILE

- + Autonomes hydraulisches System (die Hydraulikpumpe des Traktors wird nicht beansprucht)
- + Leicht zu transportieren
- + Antrieb/Zapfwelle + Hydraulikpumpe
- + Zylinder 32 t

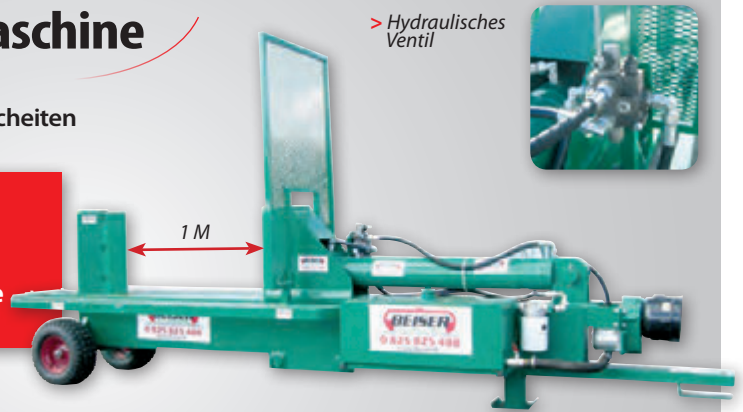

> Hydraulisches Ventil

Technische Daten

Art.-Nr.	Bezeichnung	Abmessungen in mm L x B
05020100004	Waagerechte Holzspaltmaschine	4100 x 800

- Gewicht: 926 kg
- Öltank (L x B x H): 80 x 30 x 30 cm
- Höhe der Klinge: 50 cm

Art.-Nr.	Bezeichnung
05020199001	Zapfwelle für Waagerechte Holzspaltmaschine

Holzspalter waagrecht

18T-25T-28T

VORTEILE

- + Hydraulischer Stammheber
- + Auf alle Traktoren Anpassbar
- + Antrieb durch Zapfwelle
- + Möglichkeit die Stämme in 2 oder 4 Stücke zu spalten

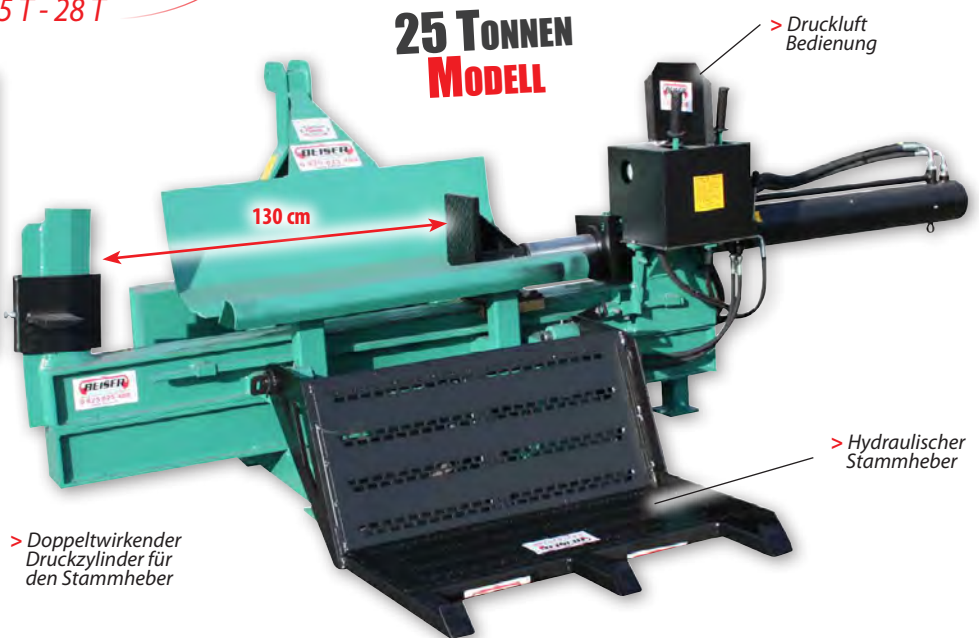

**25 TONNEN
MODELL**

> Druckluft Bedienung

> Doppelwirkender Druckzylinder für den Stammheber

> Hydraulischer Stammheber

Technische Daten

Art.-Nr.	Bezeichnung	Abmessungen (Angehobener Stammheber) L x B x H in mm	Gewicht in kg
05020100008	Horizontaler Holzspalter 18T auf 3 Punkte Kardantrieb	2000 x 1250 x 1100	550
05020100011	Horizontaler Holzspalter 25T sauf 3 Punkte Kardantrieb und mit Hydraulischem Stammheber	2100 x 1500 x 1360	650
05020100012	Horizontaler Holzspalter 28T sauf 3 Punkte Kardantrieb und mit Hydraulischem Stammheber	2650 x 2000 x 2000	850

Option

Art.-Nr.	Bezeichnung
05020199001	Zapfwelle für Holzspaltmaschine

Nass-/Trockensauger

➤ Ideal um alle Böden zu säubern oder um Wasser bei einem Leck abzusaugen

VORTEILE

- + Doppelte Benutzung : Zum Saugen von Wasser und Staub
- + Tank aus Edelstahl
- + Sehr robust und handlicher Wagen

Technische Daten

Art.-Nr.	Bezeichnung	Abmessungen in mm L x B x H	Gewicht in kg
05990000012	Nass-/Trockensauger 70 L	625 x 542 x 731	17
05990000013	Nass-/Trockensauger 90 L	625 x 542 x 865	25

- Motorenleistung : 220V/240V - 2800W (2 Motoren)
- Unterdruck : 18kPa (180mbar)
- Geräuschentwicklung : 84 dB
- Schockresistenter Wagen
- Ablasssystem
- Kabellänge : 4m



> Beutel mit langer Lebensdauer



- Saugschlauch Länge : 3200mm
- Saugrohrlänge : 1000mm
- Ablassschlauch Länge : 830mm

Benzin Motorsense 2 Takter

➤ Ideal für das schneiden in schweren Zugangs-Bereichen

VORTEILE

- + Benzinmotor
- + Sehr gutes Preis / Qualität Verhältnis

Technische Daten

Art.-Nr.	Bezeichnung	Gewicht in kg	Max. Leistung
05990000031	Benzin Motorsense 2 Takter	7,5	1,4 Kw/7000 r/min

- Schnittbreite: 415 mm
- Messer : Dreifaches Stahlmesser
- Hubraum : 42,7 cc
- Tankvolum : 800 mL
- Benzin Verbrauch : 0,6 L / St.
- Benzin/öl Mischung : 25:1
- Umdrehungsgeschwindigkeit : 6000 U/min
- Öl : SAE 10W30
- Seilzugstarter
- Luftkühlung



Kettensäge 2 Takt

➤ Ideal um alle Holzarten zu sägen

VORTEILE

- + Benzinmotor-Kettensäge
- + Geringer Verbrauch
- + Sehr Robust und Leistungsfähig
- + Sehr gutes Preis-Leistungsverhältnis

Technische Daten

Art.-Nr.	Bezeichnung	Gewicht in kg	Leistung in W
05990000032	Kettensäge 2 Takt	7,5	1800



**2 SÄGEKETTEN
IM LIEFERUMFANG**

- Hubraum : 43ccm
- Leerlauf : 3000 min -1
- Seilzugstarter
- Schnittlänge : 440 mm
- Kettenbremszeit : 68,5 ms
- Kettenöltank : 260ml
- Tankvolumen : 550 ml
- Kraftstoffverbrauch : 0,9 l/h
- Öl : SAE 10W-30
- Benzin - Öl Gemisch : 25:1
- LpA : 103 dB(A)
- LWA : 114 dB(A)

Laubbläser und -sauger mit Benzinmotor

➔ Ideal um Staub, Laub oder Pflanzenreste zu sammeln und aufzuheben

VORTEILE

- + Gute Handhabung
- + Benzinmotor (Keine Elektrische Verlängerung nötig)

➔ Technische Daten

Art.-Nr.	Bezeichnung	Gewicht in kg	Leistung in W
05990000047	Laubbläser und -sauger Mit Benzinmotor	8	0,75

**ALS
LAUBLÄSER
VERWENDBAR**



• Saugleistung : 7,8 m³/min oder 468 m³/h

Trennschleifer

Mit Transportkoffer

➔ Ideal zum trennen von Beton, Asphalt, Stahl

VORTEILE

- + 2 Takter Benzin Motor
 - + Schnitttiefe von 115mm (4½")
 - + Blockier System für das Auswechseln der
 - + Scheibe ohne Werkzeug
 - + Der Wasseranschluss mit Berieselungsanlage
- ist optimal am Gerät angebracht mit Schnellkupplung und Wasser Regulierungshahn
- + Stossfester Schutz unter dem Handgri für das aufstellen der Maschine
 - + CE Norm

➔ Technische Daten

Art.-Nr.	Bezeichnung	Gewicht in kg ohne Scheibe	Leistung in kW
05090100001	Trennschleifer EHS350C	13	2,7



IM TRANSPORTKOFFER

- 1 Diamant Trennscheibe
- 1 Trennscheibe für Stahl
- 1 Kupplung für Wasser Anschluss

Schlaghammer mit Benzinmotor

Mit Transportkoffer

VORTEILE

- + Lange Arbeitszeit durch Geringen Benzinverbrauch und einem großen Tank
- + Stark und robuste Maschine, Gute Haltbarkeit durch die Ergonomischen Griffe
- + Durch den Transportkoffer einfach einzuräumen und zu Transportieren

➔ Technische Daten

Art.-Nr.	Bezeichnung	Abmessungen in mm L x B x H	Netto-und Bruttogewicht in kg	Maximale Leistung
05140000001	Schlaghammer mit Benzinmotor	690 x 370 x 270	20,5 / 26,5	1,8kW/2,4HP à 6500r/min

IM TRANSPORTKOFFER

- 1 Schlaghammer
- 1 Spitzmeissel
- 1 Flachmeissel
- 1 Kanister für die Mischung



**Optionen
KONTAKTIEREN
SIE UNS !**

Insektenvernichter

VORTEILE

- + Entfernt und verringert die Insekten in ihren Scheunen

Technische Daten

Art.-Nr.	Bezeichnung	Abmessungen L x B x H in mm	Gewicht in kg	Leistung in W
1 05130000001	Elektrischer Insektenvernichter	685 x 200 x 380	8,6	80
2 05130000002	Elektrischer Insektenvernichter	407 x 356 x 941	11	80

- UV-A Lampe aktinisch: 2 x 40 W



FÜRCHTET KEIN SPRITZWASSER

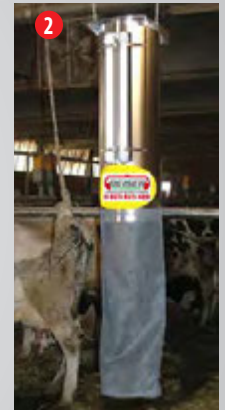

> Modell mit einem Insektenaugender Ventilator

Sprühnebel-Ventilator

➔ Ideal für geschäftliche Zwecke, Landwirtschaft, Bewässerung von Pflanzen, Erfrischung.

VORTEILE

- + Einfache Benutzung
- + 60 L Wassertank
- + Sofort-Kühleffekt
- + Große Wirkfläche: zwischen 100 und 120 m²
- + Zentrifugationssystem: einfache Wartung und hohe Langlebigkeit
- + Ventilator-Oszillation: 90° automatisch

Technische Daten

Art.-Nr.	Bezeichnung	Abmessungen L x B x H in mm	Leistung in W	Gewicht in kg	Gewicht mit Wasser in kg
05990000054	Sprühnebel-Ventilator mit automatischer Oszillation (ZW10W-20REA)	1350 x 520 x 530	670	37	97



VORTEILE

- + Einfache Benutzung
- + Sofort-Kühleffekt
- + Große Wirkfläche: zwischen 70 und 100 m²
- + 60 L Wassertank
- + Zentrifugationssystem: einfache Wartung und hohe Langlebigkeit

Technische Daten

Art.-Nr.	Bezeichnung	Gesamt-Abmessungen L x B x H in mm	Nenn-Luftdurchsatz (m ³ /Std.)	Gewicht in kg Leer/befüllt	Spannung (V)
05990000021	Sprühnebel-Ventilator 750W	950 x 830 x 1550	11000	38 kg/98 kg	220V

OPTION

Aufzuhängende Struktur für Sprühnebel-Ventilator

Art.-Nr. 05990000044

IDEAL ZUM AUFHÄNGEN IM MELKRAUM



Heizstrahler

VORTEILE

- + Goldröhre
- + Ideal für Terrassen, Pergola, Werkstätten, Lagerhallen und Wohnhäuser
- + Einfaches umstellen
- + Ermöglicht ein schnelles und sparsames Heizen
- + Kann auf einen Standfuß oder Festgeschraubt werden



**2000w
MODELL**



**4000w
MODELL**

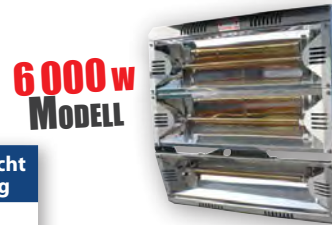

**6000w
MODELL**



Technische Daten

Art.-Nr.	Bezeichnung	Abmessungen in mm L x B	Gewicht in kg
05070000011	Heizstrahler 1 x 2000W - 230V	480 x 220	2,2
05070000012	Heizstrahler 2 x 2000W - 230V	480 x 380	3,0
05070000013	Heizstrahler 3 x 2000W - 230/400V	480 x 520	3,8

Option

Art.-Nr.	Bezeichnung
05070000099	Standfuß für Heizstrahler

Infrartheizung

4000 W und 6000 W

INZELHEITEN AUF
WWW.BEISER-AGRAR.DE

VORTEILE

- + Ideal für große Lager, Werkstätten, usw...
- + Hitze sofort spürbar
- + Sofortige Wirkung
- + Ein Schalter pro Strahler
- + Edelstahl Reflektor unabhängig orientierbar
- + Halterung in alle Richtungen verstellbar

**MODELL MIT
3 STRAHLERN
6000 w**



**MODELL MIT
6 STRAHLERN
6000 w**



Technische Daten

Art.-Nr.	Leistung in W	Abmessungen in mm L x B x H Geklappt / Offen	Länge der Leuchtstoffröhre in mm	Anzahl der Leuchtstoffröhre	Netto/Brutto Gewicht in kg
92000001251	4000	800 x 750 x 1530/1800	580	2	36/45
92000001252	6000	1000 x 800 x 1580/2200	580	3	48/58
92000001253	4000	1000 x 800 x 1580/2200	430	4	53/63
92000001254	6000	1200 x 800 x 1580/2200	430	6	61/72

- Höhe einstellbar durch Hydraulik (modellabhängig)
- Quarz Halogen Leuchtstoffröhre
- Gestell aus verzinktem Stahl mit Epoxid-Polyester beschichtet
- Mit Griff zum bewegen des Gestells

- Räder mit Feststellbremse (modellabhängig)
- Leistungssteuerung, Thermostat, Timer
- Schutzgitter

Optionen

Art.-Nr.	Bezeichnung
92000001256	Halogen Leuchtstoffröhre 1000W
92000001255	Halogen Leuchtstoffröhre 2000W

Tel: **07851 88 66 577**

Fax: **+33 825 720 001** 0,15 €/min + Anbieter Gebühr

Split-Klimaanlage

5 Kw und 12 Kw



> Inneneinheit

**5 kW
MODELL**

➔ Ideal um einen Raum im Sommer zu erfrischen, und im Winter zu beheizen.

VORTEILE

+ Split-Klimaanlage, Doppelnutzung



> Ausseneinheit



**12 kW
MODELL**

> Inneneinheit



> Ausseneinheit



> Zubehör im Lieferumfang

Technische Daten

Art.-Nr.	Bezeichnung	Abmessungen der Inneneinheit L x B x H in mm	Abmessungen der Ausseneinheit L x B x H in mm	Gewicht der Einheit Innen / Außen in kg
05990000019	Split-Klimaanlage 5 kW	900 x 211 x 285	760 x 259 x 537	10,5 / 40
05990000020	Split-Klimaanlage 12 kW	540 x 370 x 1820	1000 x 410 x 1157	51 / 103

Großvolumen-Ventilator

➔ Speziell entwickelt zum Belüften großer landwirtschaftlicher Gebäude

**100%
VERZINKT**

VORTEILE

- + Jalousien mit automatischer Steuerung
- + Aus Verzinktem Stahl mit Blättern aus Aluminiumlegierung für eine maximale Haltbarkeit
- + Riemenübertragung



Technische Daten

Art.-Nr.	Abmessungen in mm B x H x T	Luftdurchsatz (m³/h)	Gewicht in kg	Motorleistung (PS)
05070000001	900 x 900 x 400	28000	38	0,5
05070000002	1060 x 1060 x 400	32000	48	0,75
05070000003	1220 x 1220 x 400	37000	58	1
05070000004	1380 x 1380 x 400	44500	68	1,5



NEU

Mobiler Absauggebläse Ventilator

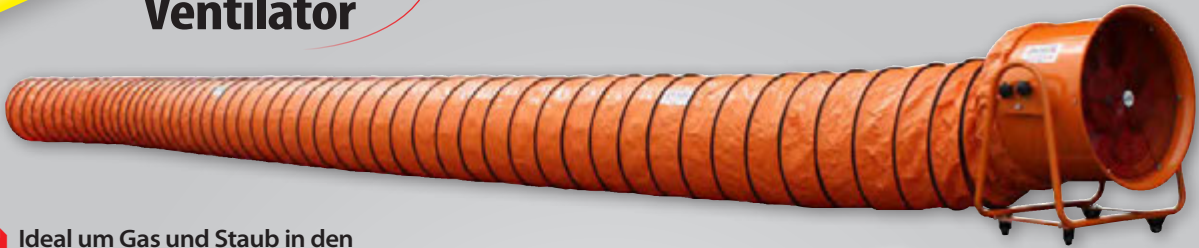

➔ Ideal um Gas und Staub in den Kellergeschossen zu extrahieren. Dient ebenfalls um Umluftkühlung in Hitzeperioden zu übertragen.

VORTEILE

- + Sicher und Robust
- + Verwendung als Lüftung oder als Extraktion
- + Leicht transportierbar
- + 2 Lenkrollen mit Bremsen



VIDEO AUF
WWW.BEISER-AGRAR.DE



Technische Daten

Art.Nr	Bezeichnung	Luftleistungen m ³ /Std	Statischer Druck Pa	Spannung in V	Leistung in W	Gewicht in kg	Geschwindigkeit in U/min
05070000042	Mobiler Absauggebläse Ventilator 600 mm - 220V + Entlüftungsschlauch 10 m	14 400	480	220	2200	50	1450
05070000043	Mobiler Absauggebläse Ventilator 600 mm - 220V + Entlüftungsschlauch 5 m	14 400	480	220	2200	50	1450
05070000044	Mobiler Absauggebläse Ventilator 700 mm - 380V + Entlüftungsschlauch 10 m	18 600	580	380	3000	60	1450
05070000045	Mobiler Absauggebläse Ventilator 700 mm - 380V + Entlüftungsschlauch 5 m	18 600	580	380	3000	60	1450

- Abmessungen in mm (L x B x H):
 Ø 600 mm => 675 x 515 x 760
 Ø 700 mm => 835 x 515 x 865

Optionen

Art.Nr	Bezeichnung
05070000050	Entlüftungsschlauch 600 mm - 10 m
05070000051	Entlüftungsschlauch 600 mm - 5 m
05070000052	Entlüftungsschlauch 700 mm - 10 m
05070000053	Entlüftungsschlauch 700 mm - 5 m



> 2 Lenkrollen mit Bremsen

Stromerzeuger

- Ideal zur Stromerzeugung an isolierten Orten
Zur Versorgung aller Arten von Geräten/Fahrzeugen

EINZELHEITEN AUF
WWW.BEISER-AGRAR.DE

VORTEILE

- + - 20% Energieeinsparungen im Verhältnis zu einem herkömmlichen Stromerzeuger
- + Stabile Ausgangsspannung: ≤5%
- + Kontrollsystem Automatischer elektrischer Regler: Der Stromerzeuger kann somit unter extremen Bedingungen benutzt werden
- + Weniger Elektromagnetismus
- + Einstellbare Spannung

Technische Daten

Art.-Nr.	Modell
05040200020	Benzin 5 kW
05040200015	Benzin 8 kW
05040200003	Diesel 10 kW
05040200009	Diesel 24 kW schalldicht - 1500 U/min
05040200010	Diesel 36 kW schalldicht - 1500 U/min
05040200011	Diesel 48 kW schalldicht - 1500 U/min
05040200012	Diesel 64 kW schalldicht - 1500 U/min

- Möglichkeit, mehrere Geräte gleichzeitig anzuschliessen
- Erhältlich mit Benzin oder Diesel Antrieb



> Benzin
Modell 5 kW

**NEUE
TECHNOLOGIE**



> Diesel schalldicht
Modell 1500 tr/min

AUSSTATTUNG FÜR STROMERZEUGER MIT 1 500 U/MIN

- Spannungsmesser
- Frequenzmesser
- Amperemeter
- Wassertemperaturanzeige
- Öldruck
- Öltemperaturanzeige
- Akkuladeanzeige
- Stundenzähler
- Überspannungsanzeige
- Digitale Kontrolle

NEU

Stromerzeugungsaggregat Schalldämpfter Dieselmotor 7 kW

- Ideal zur Stromerzeugung an einem isolierten Ort, ermöglicht die Stromversorgung aller Arten von Maschinen

VORTEILE

- + - 20% Energieeinsparungen im Verhältnis zu einem herkömmlichen Stromerzeuger
- + Stabile Ausgangsspannung: ≤5%
- + Kontrollsystem Automatischer elektrischer Regler: Der Stromerzeuger kann somit unter extremen Bedingungen benutzt werden
- + Weniger Elektromagnetismus
- + Einstellbare Spannung

Technische Daten

Art.Nr	Bezeichnung
1 05040200017	Diesel-Stromerzeugungsaggregat 7 kW einphasig
05040200018	Diesel-Stromerzeugungsaggregat 7 kW dreiphasig



EINZELHEITEN AUF
WWW.BEISER-AGRAR.DE

Zapfwellengenerator

➔ Stromversorgung über die Traktor Zapfwelle

VORTEILE

- + Maximale Leistung in voller Sicherheit
- + Um in allen umständen überall hinzugelangen
- + Erhöht die Drehzahl
- + Erhältlich im Einfachen- oder Dreiphasenwechselstrom



Zapfwellengenerator
50 kVA

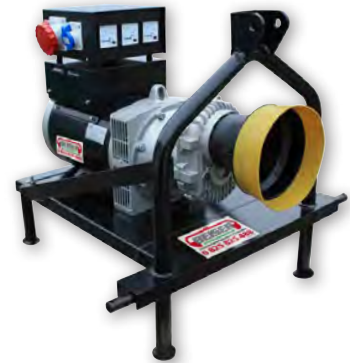

Zapfwellengenerator
30 kVA

Technische Daten

Art.-Nr.	Bezeichnung	Ampere (A)	kW	Spannung	Antriebswellen Stärke in PS	Leerlaufdrehzahl	Gewicht in kg
05040100016	Zapfwellengenerator LG16	23	12,8	16 kVA	30	3 000	124
05040100005	Zapfwellengenerator 30 kVA	43,3	24	30 kVA	30	1 500	260
05040100007	Zapfwellengenerator 50 kVA	72,2	40	50 kVA	50	1 500	408

Hochdruckreiniger

➔ Ideal für schwere Reinigungsarbeiten oder um Ihre Maschinen (Betonmischer, Sprüher, Traktor,...) zu Reinigen

VORTEILE

- + Sehr leichtes fortbewegen in allen Bedingungen durch das Robuste Fahrwerk
- + Seilzugstarter
- + Für schwere Arbeiten mit Keramikkolben ausgestattet
- + Professionelles Druckregelventil
- + Niederdruck Einspritzdüsen für das Reinigungsmittel
- + Sicherheitsvorrichtung : Der Motor geht sofort aus falls Öl fehlt
- + Gewebeverstärkter 9m Hochdruckschlauch mit Schnellkupplung



BENZIN MOTOR
220 BAR

Technische Daten

Art.-Nr.	Abmessungen L x B x H in mm	Wasserdurchfluss in L/min	Gewicht in kg	Stärke in PS
05080100011	635 x 510 x 645	7,5	42	7

Hochdruckreiniger

2 Räder - 262 bar

VORTEILE

- + Sehr leichtes fortbewegen in allen Bedingungen durch das Robuste Fahrwerk
- + Seilzugstarter
- + Für schwere Arbeiten mit Keramikkolben ausgestattet
- + Professionelles Druckregelventil
- + Niederdruck Einspritzdüsen für das Reinigungsmittel
- + Sicherheitsvorrichtung : Der Motor geht sofort aus falls Öl fehlt
- + Gewebeverstärkter 9m Hochdruckschlauch mit Schnellkupplung
- + Hochdruckreiniger Lanze mit Schnellkupplung



**BENZIN MOTOR
262 BAR**

Technische Daten

Art.-Nr.	Bezeichnung	Abmessungen L x B x H in mm	Gewicht in kg	Max. Wasserdurchfluss in L/min	Stärke in PS
05080100013	Hochdruckreiniger 2 Räder - 262 bar	900 x 560 x 660	55	12,6	7,5

- Tankvolumen : 6,5 L
- Hubraum : 389 cm³
- Öltyp : 10W30
- Benzin Bleifrei 95
- Reinigungsmittel Saugkorb + Schlauch

OPTION

- Rotierende Düse für Hochdruckreiniger 4320PSI (280 bar) (Art.-Nr. 05080299003)

Diesel Hochdruckreiniger

2 oder 4 Räder

- + Ideal für schwere Reinigungsarbeiten oder um Ihre Maschinen (Betonmischer, Sprüher, Traktor,...) zu Reinigen

VORTEILE

- + Sehr leichtes fortbewegen in allen Bedingungen durch das Robuste Fahrwerk
- + Seilzug oder Elektrostarter
- + Für schwere Arbeiten mit Keramikkolben ausgestattet
- + Professionelles Druckregelventil
- + Schlauch und Sieb zum saugen des Waschmittels enthalten
- + Schlauch und Sieb zum saugen des Wassers enthalten
- + Niederdruck Einspritzdüsen für das Reinigungsmittel
- + Gewebeverstärkter 10m Hochdruckschlauch mit Schnellkupplung
- + Flexibler 3m Versorgungsschlauch
- + Sicherheitsvorrichtung : Der Motor geht sofort aus falls Öl fehlt

**DIESEL MOTOR
300 BAR**



Technische Daten

Art.-Nr.	Bezeichnung	Abmessungen L x B x H in mm	Gewicht in kg	Max. Wasserdurchfluss in L/min
1 05080200003	Diesel Hochdruckreiniger mit 2 Rädern - 300 bar	665 x 580 x 680	67	14
05080200004	Diesel Hochdruckreiniger mit 4 Rädern - 300 bar	760 x 680 x 720	69	14
2 05080200005	Diesel Hochdruckreiniger mit 4 Rädern und Schlauchtrommel - 300 bar	1060 x 605 x 740	70	14

Hochdruckreiniger Elektrisch

VORTEILE

- + 200 und 250 bar
- + Automatische Wasseraufnahme
- + Schnellanschluss



Technische Daten

Art.-Nr.	Bezeichnung	Abmessungen L x B x H in mm	Gewicht in kg	Max. Wasserdurchfluss in l/min
05080200001	Hochdruckreiniger Elektrisch - 250 bar	840 x 460 x 620	74	15,4
05080200002	Hochdruckreiniger Elektrisch - 200 bar	720 x 410 x 570	58	11

Hochdruckreiniger-Pack Mit 300 L-Tank

- Dieses absolut autonome Gerät ist ideal zum Reinigen Ihrer Geräte/Fahrzeuge (Betonmischer, Sprühgerät, Traktor) und für umfassende Reinigungsarbeiten (Fassadenrenovierung)

VORTEILE

- + Autonom
- + Selbstansaugende Messingpumpe
- + Wasserversorgungstank 300 L



Technische Daten

Art.-Nr.	Modell
1 05080100006	Komplettes Hochdruckreiniger-Pack Diesel 300 bar mit 300 l-Tank auf Autoanhänger 500 kg
05080100007	Komplettes Hochdruckreiniger-Pack Benzin 220 bar mit 300 l-Tank auf Agrargestell 500 kg

Option

Art.-Nr.	Bezeichnung
01039903011	Ersatzrad

KOMPLETTES PACK MIT:

- Hochdruckreiniger Benzin oder Diesel
- PEHD-Tank (Inhalt 300 l, UV-Strahlenschutzbehandelt)
- 1 Anhänger (Auto- oder Agraranhänger)

Profi-Set Für Kompressor

Technische Daten

Art.-Nr.	Bezeichnung
05060100010	Profi-Set für Kompressor

- Ausblaspistole
- Druckluftpistole
- Spritzpistole "Pro"
- 1 Sprühgerät



Kompressor

➤ Sowohl für Privatpersonen als auch für Handwerker, Landwirte, Automobilfachleute...

VORTEILE

- Widerstandsfähig und zuverlässig
- Zur Druckluftversorgung zahlreicher Geräte
- Ausgerüstet mit einem V-förmigen Doppelzylinder und Langzeitbauteilen für optimale Leistungen



**ZAHNLICHE
ANDERE MODELLE
VERFÜGBAR**

Technische Daten

Art.-Nr.	Modell	Benutzung	Inhalt in Liter	in bar	in V
05060100001	Einphasen Kompressor 20 m³/h	zusätzlicher Einsatz	50	11	230
05060100002	Drehstrom Kompressor 27 m³/h	intensiver Einsatz	150	11	450

Wasserpumpe 2"

➤ Ideal für Bauwirtschaften, Landwirtschaften, Entwässerungsarbeiten und für alle Arbeiten bei denen Wasser in großen mengen Gepumpt wird

VORTEILE

- Großer Tank für eine längere Benutzung
- Kompakt und Leicht
- Alarmsystem falls nicht genug Öl vorhanden ist (Automatischer stop)
- Pumpenkörper aus Aluminium
- Separate Befestigung auf dem Pumpenkörper
- Kugellager mit wenig Vibrationen
- Gummi Füße für einen Rutschfreien Stand
- Bleifreies Benzin



Technische Daten

Art.-Nr.	Bezeichnung	Abmessungen in mm L x B x H	Gewicht in kg
01990800044	Wasserpumpe 2"	465 x 385 x 410	23

Bewässerungs-Pumpe 1"

VORTEILE

- Alle anschlüsse 1"
- Mit Schwingungsdämpfer
- Schnelles anbringen des Rahmens auf einen Tank

Technische Daten

Art.-Nr.	Bezeichnung	Abmessungen L x B x H in mm	Gewicht in kg	Stärke in PS
01990800064	Berieselungs pumpe 1' mit Schlauchtrommel (im Bausatz)	425 x 345 x 412	15	1,6



**MIT
SCHLAUCHTROMMEL**

Mobiles Feuerlöschpumpen Set

VORTEILE

- + Leicht tragbare Pumpe
- + Einsaugen von teichen und flüssen
- + Elektrischen Start des Motors
- + Feuerwehrspritze mit Leistungswahlschalter

Technische Daten

Art.-Nr.	Bezeichnung	Gewicht in kg
01990800076	Mobiles Feuerlöschpumpen Set	70



**EINZELHEITEN AUF
WWW.BEISER-AGRAR.DE**

Wasserpumpe 2" mit Dieselmotor

Diesel

- ➔ Die Wasserpumpe erzeugt Hochdruck, entworfen um kleinen Volumen Großen Druck zu verleihen. Die Pumpe kann Wasser über einen weiten weg befördern.

VORTEILE

- + Wahl des Ausgangsanschluss : 2" , 1,5" oder 1" wie gerade benötigt
- + Hochdruck
- + Ansaughöhe : 7m
- + Geringer Verbrauch

**4 TAKT
MOTOR**



Technische Daten

Art.-Nr.	Bezeichnung	Abmessungen L x B x H in mm	Gewicht in kg	Stärke in PS
01990800065	Wasserpumpe 2" Mit Dieselmotor	635 x 530 x 545	50	6

Schubkarre 300L

- ➔ Ideal um Nahrungsmittel oder andere Produkte zu Transportieren

VORTEILE

- + 100% Verzinkt
- + Sehr Handlich
- + Grosse Kapazität
- + Räder mit Luftreifen
- + Einfaches Kippen ohne Risiko mit den vorderen Griffen

Technische Daten

Art.-Nr.	Bezeichnung	Gewicht in kg
05011210000	Verzinkte Schubkarre 300L	44



**100%
VERZINKT**

NEU

Schubkarre mit Elektromotor

- Keine Kraftaufwendung benötigt, ohne Lärmbelastung

VORTEILE

- Elektrischer Vorwärtsbetrieb
- Einstellbare Fahrgeschwindigkeit
- Manuelle Position verfügbar
- Steigungsvermögen bis 20 %
- Abnehmbare Hintern-Rollen
- Einfache Batterieladung



Technische Daten

Art.-Nr.	Bezeichnung	Abmessungen L x B x H in mm	Maximale Zuladung in kg	Gewicht in kg
05011210010	Schubkarre mit Elektromotor	1330 x 650 x 940	120	45

- 24V - 10 Ah Batterie
- Ladungszeit der Batterie : 10 Stunden
- Batteriekapazität : 4 bis 5 Stunden
- Geschwindigkeit : 0 - 3,5 km/Std
- Auflader 230V - 50 Hz
- Scheibenbremse

NEU

Schubkarre mit Elektromotor

"KOMFORT" MODELL

- Keine Kraftaufwendung benötigt, ohne Lärmbelastung

VORTEILE

- Elektrischer Vorwärts- Rückwärtsbetrieb
- Einstellbare Fahrgeschwindigkeit
- Manueller Modus verfügbar
- Geräuschemission < 70 db
- Steigungsvermögen bis 20 %
- Einfache Batterieladung



Technische Daten

Art.-Nr.	Bezeichnung	Abmessungen L x B x H in mm	Maximale Zuladung in kg	Gewicht in kg
05011210011	Schubkarre mit Elektromotor (Komfort Modell)	1330 x 650 x 940	120	72

- 24V - 22 A Batterie
- Ladungszeit der Batterie : 10 Stunden
- Batteriekapazität : 2/3 Stunden
- Geschwindigkeit : 0-5 km/Std
- Chargeur 230V - 50 Hz
- Reifen: 3,50 - 6 - Vprofile
- Trommelbremsen

**EINZELHEITEN AUF
WWW.BEISER-AGRAR.DE**

Dreipunkt-Kipper

➤ Beladen und Transport

➤ Technische Daten

Art.-Nr.	Bezeichnung	Abmessungen in mm L x B
05010102003	Verzinkter Dreipunkt-Kipper 1 m	900 x 1000
05010102012	Verzinkter Dreipunkt-Kipper 1,25 m	900 x 1250
05010102013	Verzinkter Dreipunkt-Kipper 1,50 m	900 x 1500
05010102001	Verzinkter Dreipunkt-Kipper 1,60 m	900 x 1600
05010102005	Verzinkter Dreipunkt-Kipper 1,80 m	900 x 1800
05010102006	Verzinkter Dreipunkt-Kipper 2 m	900 x 2000
05010102007	Verzinkter Dreipunkt-Kipper 2,20 m	900 x 2200



VORTEILE

- + 3 mm Kasten Stärke
- + 4 mm Boden Stärke
- + Schiebevorrichtung
- + Hebel Kippsystem

Gelenk-Kipp-Transportbehälter

Verzinkt

➤ Automatisches Kippsystem

➤ Technische Daten

Art.-Nr.	Abmessungen L x B x H in mm	Inhalt in L	Gewicht in kg
05010202001	1220 x 800 x 677	300	113
05010202002	1700 x 800 x 1040	600	179
05010202009	1650 x 1200 x 1080	1000	228
05010202005	2140 x 1080 x 1340	1500	321
05010202006	2200 x 1200 x 1450	2000	389
05010202007	2200 x 1800 x 1450	3000	455

MIT STAPLERGABELÖFFNUNG



VORTEILE

- + Modell 100 % verzinkt
- + Auslösemechanismus, transportierbar mit Gabelhubwagen oder Gabelstapler
- + Entriegelungshebel

Baggerschaufel

➤ Zum Be- und Entladen schwerer Produkte

➤ Technische Daten

Art.-Nr.	Modell	Gewicht in kg
05010300001	2000 mm	450
05010300002	2200 mm	510
05010300003	2500 mm	550



- 2 doppelwirkende Zylinder
- 1 Schürfleiste 1,5 cm
- Tiefe: 0,96 m
- Geliefert mit Schläuchen

VORTEILE

- + 2 Doppeltwirkende Zylinder
- + Extrem widerstandsfähig
- + Auf dem Boden abgestellt dient sie zum Transportieren schwerer Lasten

Greif Schaufel

1,80 m - 2 m - 2,30 m - 2,50 m

➔ Ideal um den Dünger zu laden, das Abschaben der Gänge, das Verladen, uvm...



1

VIDEO AUF
WWW.BEISER-AGRAR.DE

VORTEILE

- ➔ Robuste Struktur
- ➔ Durchgehende Schweißnaht, Innen- und Ausserhalb
- ➔ Die Zylinder sind nicht in Kontakt mit den Werkstoffen
- ➔ Verarbeitung großer Lasten möglich
- ➔ Längere Haltbarkeit durch Hardox Stahl 500 HB



2

Technische Daten

Art.-Nr.	Bezeichnung	Abmessungen L x B x H in mm	Gesamthöhe in Offener Stellung	Anzahl der Zähne	Gewicht in kg
05010300020	Greif Schaufel 1,80 m	1800 x 1000 x 880	1600	7	600
05010300021	Greif Schaufel 2 m	2000 x 1000 x 880	1600	8	660
05010300022	Greif Schaufel 2,30 m	2300 x 1000 x 880	1600	9	740
05010300023	Greif Schaufel 2,50 m	2500 x 1000 x 880	1600	9	770
05010300024	Greif Schaufel 1,80 m (Mit verschraubten Zinken)	1800 x 900 x 800	1600	8	460
05010300025	Greif Schaufel 2 m (Mit verschraubten Zinken)	2000 x 900 x 800	1600	9	500
05010300026	Greif Schaufel 2,30 m (Mit verschraubten Zinken)	2300 x 900 x 800	1600	10	540
05010300027	Greif Schaufel 2,50 m (Mit verschraubten Zinken)	2500 x 900 x 800	1600	11	570

• Durchmesser der Doppeltwirkender Zylinder : 70/40/225 mm



OPTION

Seitenteile abmontierbar
Art.-Nr. 05010300040

WÄHLEN SIE IHREN BEFESTIGUNGSTYP

Art.-Nr.	Befestigungstyp
05010399001	Mailleux
05010399002	Faucheux
05010399003	JCB QFit
05010399004	Euro
05010399005	Manitou
05010399006	Class Scorpion
05010399007	Caterpillar
05010399008	Merlot
05010399009	Weidemann

Ladeschaufel

➔ Ideal zum Transport von Sand, Kies, Erde, Getreide, uvm...



VORTEILE

- + Robuste Struktur
- + Innen und Außen mit durchgehenden Schweißnähten
- + Innen mit 10 mm Verstärkung
- + Pulver Farbe Hoher Qualität

➔ Technische Daten

Art.-Nr.	Bezeichnung	Abmessungen in mm L x B x H	Inhalt	Gewicht in kg
05010300010	Ladeschaufel 1,50m	1500 x 800 x 900	850 L	200
05010300011	Ladeschaufel 2 m	2000 x 800 x 900	1150 L	293
05010300012	Ladeschaufel 2,30m	2300 x 800 x 900	1320 L	333
05010300013	Ladeschaufel 2,50 m	2500 x 800 x 900	1450 L	360

WÄHLEN SIE IHREN BEFESTIGUNGSTYP (s.160)

OPTION

Austausch Schürfleiste für Ladeschaufel : 1,50 m - 2 m - 2,30 m - 2,50 m

Getreideschaufel

➔ Ideal um Täglich mit Getreide zu Arbeiten



VORTEILE

- + Sehr Robuste Struktur
- + Durchgehende Schweißnähte
- + 10 mm Innen Verstärkungen
- + Puderfarbe hoher Qualität

> Verstärkung (10 mm Stärke)

**VIDEO AUF
WWW.BEISER-AGRAR.DE**



> Schürfleiste aus Hardox Stahl 500 HB (150 x 20 mm)



➔ Technische Daten

Art.-Nr.	Bezeichnung	Abmessungen in mm L x B x H	Inhalt	Gewicht in kg
05010300061	Getreideschaufel 2m ³	2200 x 1220 x 1080	2000 L	540
05010300060	Getreideschaufel 2,5m ³	2200 x 1370 x 1250	2500 L	620
05010300031	Getreideschaufel 3m ³	2500 x 1370 x 1250	3000 L	780

WÄHLEN SIE IHREN BEFESTIGUNGSTYP (s.160)

Tel: **07851 88 66 577**

Fax: **+33 825 720 001** 0,15 €/min + Anbieter Gebühr

Silageschneider

1,40m und 1,80m

➔ Ideal um Silagefütterung vorzubereiten (Mais, Gras,...)

VIDEO AUF
WWW.BEISER-AGRAR.DE

VORTEILE

- + Saubere und präzise Siloschnittkante
- + Verschweißte Verbindung für eine lange Lebensdauer
- + Überdimensionierten Zylindersystem
- + Robuste Struktur
- + Struktur Dicke 10 mm



WÄHLEN SIE IHREN
BEFESTIGUNGSTYP
(s.160)

➔ Technische Daten

Art.-Nr.	Bezeichnung	Abmessungen L x B x H in mm	Volume in m ³	Gewicht in kg
05010300070	Silageschneider1,40m	1400 x 1000 x 800	0,90	546
05010300071	Silageschneider1,80m	1800 x 1000 x 800	1,20	650



VIDEO AUF
WWW.BEISER-AGRAR.DE



Ballenzange

VORTEILE

- + Kein Risiko für die Verpackung der eingewickelten Ballen
- + Schnelles auf- und Ablegen der Ballen

WÄHLEN SIE IHREN
BEFESTIGUNGSTYP
(s.160)

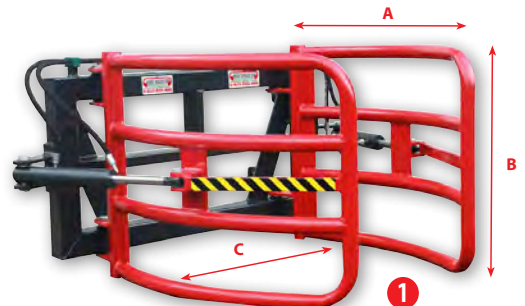

➔ Technische Daten

Art.-Nr.	Bezeichnung	Abmessungen der Zange in mm			Gewicht in kg
		A	B	C Geschlossen/ Offen	
➊ 05010400020	Ballenzange	1000	750	900/1500	150
➋ 05010400021	Ballenzange 1 Zylinder	1000	750	700/2000	195

- Abmessungen des Viereckigen Kupplungsträger : 1350 x 80 x 600 mm
- Maximale Traglast : 900 kg

Ballenzange für Rechteckige Ballen

➔ Ideal um Eingewickelte Ballen zu Transportieren

VORTEILE

- + Kein Risiko für die Verpackung der eingewickelten Ballen
- + Schnelles auf- und Ablegen der Ballen

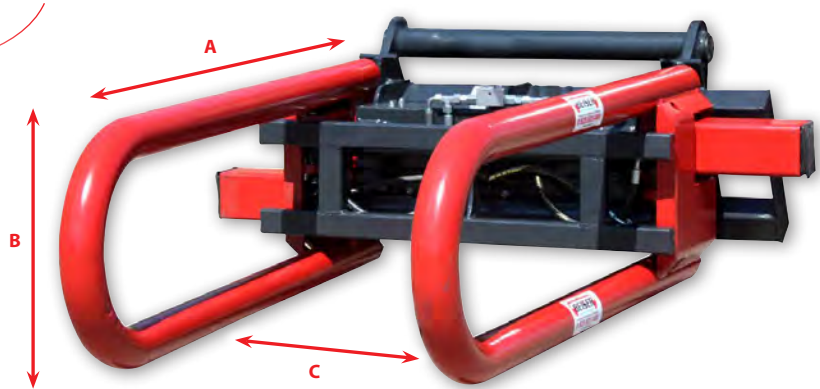

Technische Daten

Art.-Nr.	Bezeichnung	Abmessungen der Zange in mm			Gewicht in kg
		A	B	C Geschlossen/ Offen	
05010400022	Ballenzange für Rechteckige Ballen	1000	520	620/2050	320

WÄHLEN SIE IHREN BEFESTIGUNGSTYP (s.160)

Holzzange mit Palettengabeln

➔ Ideal für den Transport von Holz, Paletten,...

VORTEILE

- + Abnehmbare Palettengabeln und Zinken
- + Die Modularität des Werkzugs



WÄHLEN SIE IHREN BEFESTIGUNGSTYP (s.160)

> Mit der Möglichkeit nur die Palettengabeln zu benutzen



Technische Daten

Art.-Nr.	Bezeichnung	Abmessungen in mm B x L x H (Offene Zange ohne Rahmen)	Gewicht in kg
05010400030	Holzzange mit Palettengabeln	1200 x 1200 x 1230	300

• Abmessungen des Viereckigen Kupplungsträger : 1200 x 80 x 400 mm

Option

Art.-Nr.	Bezeichnung
05010400015	Zinken für Ballengabel

Ballengabel

➔ Ideal für den Umgang mit Ballen oder Heu

VORTEILE

- + 4 Zähne Ø 37 mm
- + Durchgehende Schweißnaht
- + Guter Halt für Ballen
- + Pulver Farbe hoher Qualität

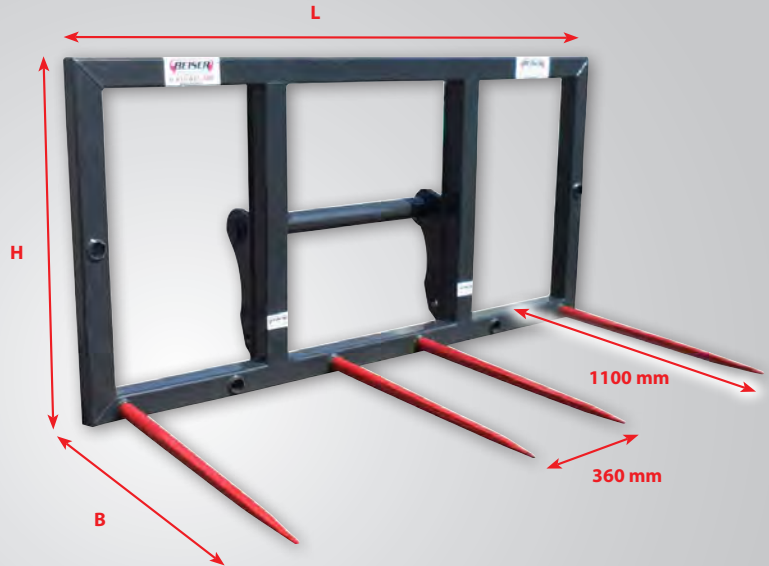

Technische Daten

Art.-Nr.	Bezeichnung	Abmessungen in mm B x L x H	Gewicht in kg
05010400011	Ballengabel 2 m	2000 x 1180 x 1000	125

- Maximale Traglast : 800 kg

WÄHLEN SIE IHREN BEFESTIGUNGSTYP (s.160)

Ballenspiesser

MODELL 4 ZINKEN

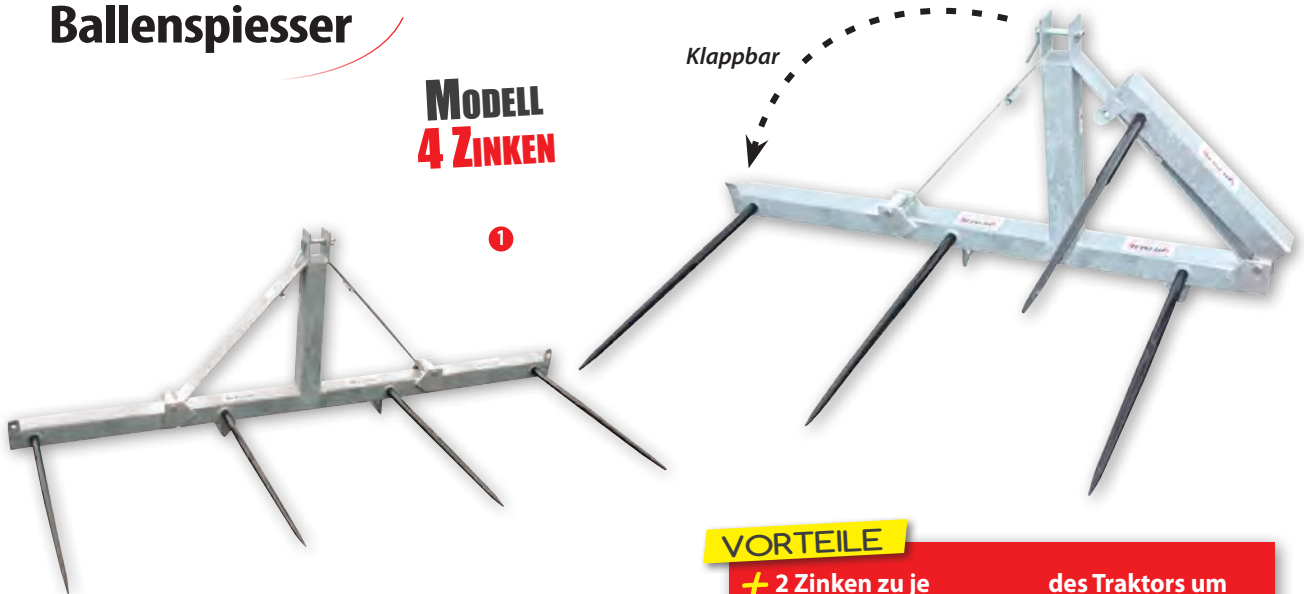

Technische Daten

Référence	Désignation
05010400001	Ballenspiesser mit 2 Zinken
05010400005	Ballenspiesser mit 3 verzinkten Zinken
1 05010400009	Ballengabel mit 4 Zinken klappbar Verzinkt

VORTEILE

- + 2 Zinken zu je 1,20 m : Montage auf 3-Punkt-Kupplung des Traktors zum Transport von Rundballen
- + 3 Zinken zu je 1,20 m : Montage auf 3-Punkt-Kupplung des Traktors um Ballen die mehr als 500 kg wiegen zu transportieren
- + 4 Zinken zu je 1,20 m : Ausfaltbar um zwei Bälle auf einmal zu nehmen

Planierschild / Schneeräumung Schneide

➤ Ideal zum Ebnen von Mais-, Gras- oder Gärfutterhaufen. Wird auch als Schneeräumer und Nivelliermaschine benutzt.

**UMKEHRBARES
SCHILD**

VORTEILE

- + Neigbarer Arm
- + Austauschbare Gummischieber Leiste
- + Höhenverstellbare Dreipunktkupplung
- + Umkehrbares Schild für unterschiedliche Arbeiten



3 STELLUNGEN MÖGLICH



➤ Technische Daten

Art.-Nr.	Bezeichnung	Abmessungen in mm L x H	Gewicht in kg	Stärke in kW	Stärke in PS
05010700041	Umkehrbares Schild, 3 Punkte, mit Dual-Orientierung, 3 Positionen	2000 x 1030	318,5	25	34
05010700038	Umkehrbares Schild, 3 Punkte, mit Dual-Orientierung, 3 Positionen	2500 x 1030	359,5	35	48
05010700039	Umkehrbares Schild, 3 Punkte, mit Dual-Orientierung, 3 Positionen	3000 x 1030	404,5	45	61



- Stärke des Gummis: 50 mm
- Höhe des Gummis: 170 mm
- Orientierungsgrad: 12° Für Schnee, 5° Für Erde

➤ Optionen

Art.-Nr.	Bezeichnung
05010799002	Ersatzgummi für komplettes Planierschild 2,00 m
05010799003	Ersatzgummi für komplettes Planierschild 2,50 m
05010799004	Ersatzgummi für komplettes Planierschild 3,00 m



> Umkehrbares Schild zum Einebnen von Sand, Erde...

Tel: **07851 88 66 577**

Fax: **+33 825 720 001** 0,15 €/min + Anbieter Gebühr

Schneeschild Speziell für Gabeln

➔ Ideal um Schnee mit einem Gabelstapler oder Frontlader zu räumen.

VORTEILE

- + Leichtes Material
- + Gummischild mit Eisenstangen
- + Komplett Verzinkte Struktur
- + Dreipunktkupplung und Gabeldurchgang
- + Flexible Ränder
- + Passend für alle einstellbaren Gabelvarianten



➔ Technische Daten

Art.-Nr.	Bezeichnung	Schild Abmessungen in m	Gewicht in kg
05010700050	Schneeschild Speziell für Gabeln	2,6	120

Schneeschild 2,50 m und 3 m

Für Front- und Teleskoplader

3 STELLUNGEN MÖGLICH

➔ Ideal für die Schneeräumung auf Örtlichen Strassen oder anderes Gelände das gesichert werden muss



VORTEILE

- + Gummileiste auf Federn montiert
- + Schutzleiste
- + Verschiedene Befestigungstypen möglich
- + Schwingende Befestigung auf Platte geschweißt
- + Hydraulisches bewegen des Schilds (3 Stellungen)



➔ Technische Daten

Art.-Nr.	Bezeichnung	Abmessungen in mm L x H	Gewicht in kg
05010700051	Schneeschild 2,50 m für Front- und Teleskoplader	2500 x 860	300
05010700052	Schneeschild 3 m für Front- und Teleskoplader	3000 x 920	360

- Funktioniert mit 2 Doppelwirkenden Zylindern Ø 35mm
- Anschluss über 2 Öldruckanschlüsse

WÄHLEN SIE IHREN BEFESTIGUNGSTYP (s.160)

Schneepflug 2,50 m und 3 m

Für Front- und Teleskoplader

5 STELLUNGEN MÖGLICH



➤ Ideal für die Schneeräumung auf Örtlichen Strassen oder anderes Gelände das gesichert werden muss

VORTEILE

- + Gummileiste auf Federn montiert
- + Schutzleiste
- + Verschiedene Befestigungstypen möglich
- + Schwingende Befestigung auf Platte geschweißt
- + Hydraulisches bewegen des Schilds (3 Stellungen)



WÄHLEN SIE IHREN BEFESTIGUNGSTYP (s.160)

Technische Daten

Art.-Nr.	Bezeichnung	Abmessungen in mm L x H	Gewicht in kg
05010700053	Schneepflug 2,50 m für Front- und Teleskoplader	2500 x 830	375
05010700054	Schneepflug 3 m für Front- und Teleskoplader	3200 x 880	475

Schneepflug 3m

Auf Federn und Rädern

➤ Ideal für die Schneeräumung auf Örtlichen Strassen oder anderes Gelände das gesichert werden muss

VORTEILE

- + Auf Federn und Rädern montiert
- + Dreipunktaufhängung
- + Sehr Wendig
- + Mehrere Stellungen möglich für ein optimales Schneeräumen
- + Oberer Teil abgerundet



> Oberer Teil abgerundet

> Räder und Schürfleiste auf Federn montiert



Technische Daten

Art.-Nr.	Bezeichnung	Abmessungen in mm L x B x H
05010700047	Schneepflug 3 Stellungen auf Rädern und Federn	1100 x 3000 x 900

Tel: **07851 88 66 577**

Fax: **+33 825 720 001** 0,15 €/min + Anbieter Gebühr

Schneepflug

Doppelzylinder

➤ Ideal für die Schneeräumung auf örtlichen Strassen oder anderes Gelände das gesichert werden muss



5 STELLUNGEN MÖGLICH



VORTEILE

- + 2 doppelwirkende Zylinder
- + Schneeschild auf Federn montiert
- + Dreipunktaufhängung
- + Sehr Wendig
- + 5 Stellungen möglich um selbst die Engsten und Schwer erreichbaren Orte freizuräumen

> Schneeschild auf Federn montiert um sich dem Boden anzupassen

Technische Daten

Art.-Nr.	Bezeichnung	Gewicht in kg	Stärke in kW	Stärke in PS
05010700040	Schneepflug Einstellbar 2,5 m- Doppelzylinder 3 Punkt	361	30	40
05010700044	Schneepflug Einstellbar 3 m- Doppelzylinder 3 Punkt	407	40	55

Optionen

Art.-Nr.	Bezeichnung
05010799008	Gummi Schürfleiste für 2,50m Schild
05010799004	Gummi Schürfleiste für 3m Schild
05010700048	Räder für den Schneepflug (Paar)

Schneeschieber

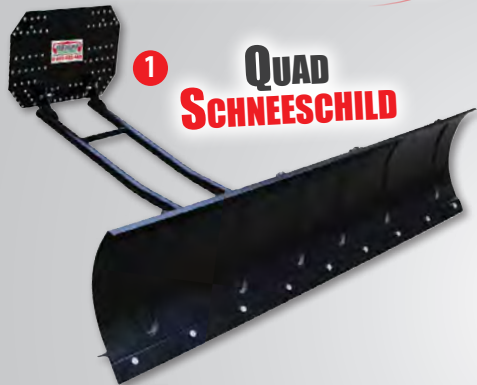

VORTEILE

- + Schneeschild aus verzinktem Blech
- + Griff Höhenverstellbar : 3 Stellungen
- + Griff Durchmesser : 25 mm
- + 5 Einstellbare Winkel
- + 2 Räder (Luftbereifung)
- + Räder Durchmesser : 25 cm
- + Räder Breite : 8 cm

VORTEILE

- + 2mm Starkes Schild aus Hoher Qualität
- + Lieferumfang :
 - Universelle Anbauplatte
 - Feder für die Stoßdämpfung
- + Seiteneinstellung per Hand
- + Farbe : Schwarz

Technische Daten

	Art.-Nr.	Bezeichnung	Abmessungen in mm L x B
1	0515000004	Quad Schneeschild im Bausatz	1400 x 380
2	0515000003	Schneeschaufel mit Rädern	740 x 450

Schneefräse

Auf Rädern und auf Raupenantrieb

VORTEILE

- + 4 Takt Motor
- + Elektrostarter oder per Seilzug
- + Der Auswurfschacht ist bis zu 190° Orientierbar

VORTEILE

- + Schneeräumleistung: 2500 m²/Stunde
- + Beheizte Handgriffe
- + Servolenkung



Technische Daten

	Art.-Nr.	Bezeichnung	Abmessungen in mm L x B x H	Gewicht in kg
	0515000001	Schneefräse auf Rädern mit Bürste und Schild	990 x 760 x 800	125
1	0515000002	Schneefräse auf Raupenantrieb mit Bürste und Schild	990 x 760 x 800	128
2	0515000008	Schneefräse (Komfort Modell)	1400 x 750 x 1000	120

"KOMFORT" MODELL

Streuer 300 L und 350 L auf Rädern

Schleuder mit Einzel Streuteller

VORTEILE

- + Kunststoff Trichter mit Edelstahl Boden
- + Gitter
- + Articuliertes Rührwerk
- + Streugerät für Sand und Salz



AUF RÄDERN

- Räder 175/70 R13
- Kupplungskugel
- Hinterbeleuchtung mit Blinkern



Technische Daten

Art.-Nr.	Bezeichnung	Gewicht in kg	Maximale Last in kg
05990100022	Streuer 300 L Dreipunktausführung	50	550
05990100023	Streuer 300 L Dreipunktausführung mit Hydraulik	50	550
05990100010	Streuer 350 L auf Rädern	132	400

Optionen

Art.-Nr.	Bezeichnung
05990100011	Abdeckplane für den 350L Streuer - Ø 1,20m
05990100012	Abdeckplane für den 300L Streuer - Ø 1,20m

- Öffnungsdurchmesser des Trichters : 1100 mm
- Streubreite Sand/Salz : von 1,5m bis 6m
- Streubreite Dünger : von 6 bis 18m

Streusalz

VORTEILE

- + Streusalz Klasse B und 2
- + Besteht aus Salz und Rieselhilfe

Technische Daten

Art.-Nr.	Bezeichnung
05990000010	Streusalz 10kg Eimer
05990000009	Streusalz 500kg Big Bag

> 10 Kg Eimer



> 500kg Big Bag



Verzinkter Premium Kehrbesen 2,50 m

➔ Ideal für das Kehren von dreckigen Böden

**VIDEO AUF
WWW.BEISER-AGRAR.DE**

**100%
VERZINKT**

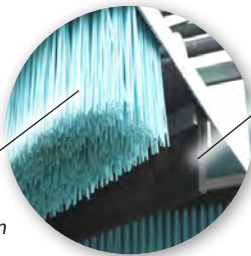

> Starke Bürsten für ein optimales Kehren (Auswechselbare Bürsten)

> Starkes Schiebe Gummi für einen sauberen Durchgang



VORTEILE

- + 2 Reihen von Bürsten + 1 Schiebe Gummi für ein sauberes und schnelles Kehren
- + Gabel Durchgang für Stapler + Vorrichtung für Krokodilzange
- + Einfache und schnelle Handhabung
- + Vorderbürste in V Form um das eingesammelte an den Gewünschten Ort zu bringen

➔ Technische Daten

Art.-Nr.	Bezeichnung	Abmessungen in mm L x B x H	Gewicht in kg
05014000010	Verzinkter Premium Kehrbesen 2,50 m	2500 x 1060 x 750	335

➔ Optionen

Art.-Nr.	Bezeichnung
05014000014	Ersatz Bürsten Set für Kehrbesen Luxus Version
05010699005	Ersatzgummi für Kehrbesen (Luxus und einfache Version)



> Vorderbürste in V Form um das eingesammelte an den Gewünschten Ort zu bringen



> Gabel Durchgang für Stapler und Vorrichtung für Krokodilzange

Verzinkter Kehrbesen 2,50 m

Top Angebot

➤ Ideal für das Kehren von dreckigen Böden

VORTEILE

- + 100% Verzinkt
- + 1 Schiebe Gummi + 1 Besen für ein schnelles und wirksames Fegen
- + Sehr Robuste Struktur
- + Serienmäßig mit Durchgängen für die Palettengabel
- + Möglichkeit einen 3 Punkt oder „Krokodil Zange oder Pelikan Schaufel“ Anschluss anzubringen



**100%
VERZINKT**

Technische Daten

Art.-Nr.	Bezeichnung	Abmessungen in mm L x B
05014000013	Verzinkter Kehrbesen Top Angebot	2500 x 500

Optionen

Art.-Nr.	Bezeichnung
05014000012	Anschluss «Pelikan Schaufel» für den Verzinkten Top Angebot Kehrbesen
05014000011	3 Punkt Anschluss für den Verzinkten Top Angebot Kehrbesen
05014000015	Ersatz Bürsten Set für Verzinkter Kehrbesen Top Angebot
05010699005	Ersatzgummi für Kehrbesen (Luxus und einfache Version)

Futterschieber verzinkt

➤ Ideal für das Tägliche Futterschieben

VIDEO AUF
WWW.BEISER-AGRAR.DE

**2 STELLUNGEN
MÖGLICH**



VORTEILE

- + Geeignet für alle Arten von Schaufeln (Pelikan oder Krokodil)
- + Robuste Ausführung
- + Optimale Neigung für ein gerechtes schieben
- + Auswechselbares Gummiband für ein sauberes arbeiten auf allen Böden



**100%
VERZINKT**

Technische Daten

Art.-Nr.	Bezeichnung	Breite in m	Gewicht in kg
05010700061	Futterschieber verzinkt	2	152

- Gesamt Höhe : 50 cm
- Gummiband (Mit Nylon verstärkt) auswechselbar 30 mm dick 8cm Hoch



NEU

Gülleschieber

mit Kupplung für Frontlader
oder Teleskoplader

> Manitou-Kupplung

VORTEILE

- + Gummi mit Stahlstäbchen verstärkt und reversible
- + Leichtes Material
- + Vollverzinkte Struktur
- + Rand flexibel



**WÄHLEN SIE IHREN
BEFESTIGUNGSTYP
(s.160)**

Technische Daten

Art. Nr	Bezeichnung	Schild Länge in m	Gewicht in kg
05011300005	Gülleschieber mit Kupplung für Frontlader oder Teleskoplader	2,6	120

- Gummistärke : 35mm

Option

Art.-Nr.	Bezeichnung
05010699004	Ersatzgummi für Gülleschieber

Gülleschieber

- Ideal für das säubern von Futterwege

VORTEILE

- + Leichtes Material
- + 7mm Stahl Stäbe (senkrecht alle 13mm) verstärktes Gummi
- + Vollverzinkte Struktur
- + 3 Punkt Kupplung mit Durchgang für Stapler Gabeln
- + Hydraulische Ausrichtung 3 Positionen ②
- + Rand flexibel



Technische Daten

Art.-Nr.	Bezeichnung	Länge in mm	Gewicht in kg
① 05011300001	Gülleschieber Top Angebot	2,6	120
② 05011300002	Gülleschieber Hydraulisch	2,6	140

Option

Art.-Nr.	Bezeichnung
05010699004	Ersatzgummi für Gülleschieber

- Gummistärke : 35mm

Tel: **07851 88 66 577**

Fax: **+33 825 720 001** 0,15 €/min + Anbieter Gebühr

Gülleschieber Top Angebot

Mit Bewegbaren Enden

- Ideal für das säubern von Futterwege

VORTEILE

- + Bewegbare Enden
- + Leichtes Material
- + Gummischild mit Eisenstangen
- + Komplett Verzinkte Struktur
- + Dreipunktkupplung und Gabel-durchgang
- Flexible Ränder

BEWEGBARE ENDEN



> Winkel Einstellung der Ränder

Technische Daten

Art.-Nr.	Bezeichnung	Gummischild Abmessungen in m	Gewicht in kg
05011300004	Gülleschieber Top Angebot Mit Bewegbaren Enden	2,6	163

Option

Art.-Nr.	Bezeichnung
05010699004	Ersatzgummi für Gülleschieber

Verzinkter Gülleschieber

- Dient der Beseitigung von Gülle und Einebnen von Erde und Silage

VORTEILE

- + Sehr widerstandsfähig, konzipiert aus 8 mm dickem Blech
- + Wird sowohl zum Schieben als auch zum Ziehen benutzt
- + Dreipunktkupplung
- + Reibklotz aus Gummi
- + 2 Elemente zur Höhenverstellung

100% VERZINKT



Technische Daten

Art.-Nr.	Bezeichnung	Gewicht in kg
05010600003	Verzinkter Gülleschieber 2,00 m	230
05010600006	Verzinkter Gülleschieber 2,30 m	242
05010600004	Verzinkter Gülleschieber 2,50 m	300

Optionen

Art.-Nr.	Bezeichnung
05010699001	Ersatzgummi für Gülleschieber 2,00 m
05010699002	Ersatzgummi für Gülleschieber 2,30 m
05010699003	Ersatzgummi für Gülleschieber 2,50 m



Flügelscharrubber

➤ Ideal für Stoppelfelder oder für Unkraut. Ermöglicht eine Neustrukturierung des Bodens.



> Walze V Ring Ø 600 mm (Offenes Profil)



> Schar mit oberem Streichblech (Zinken 840 x 25 mm und Schar 300 mm)

VORTEILE

- + Flügelscharrubber mit 3 Trägern
- + Hohe Rahmenhöhe (80cm)
- + Arbeitstiefe bis 30 cm
- + Schleppzinken mit Doppelfeder Sicherheit
- + Gezackte Hohlscheiben
- + 3 Reihen Schleppzinken mit kurzen Messern
- + Selbst in sehr Steinigem Boden ist die Arbeit möglich

VIDEO AUF
WWW.BEISER-AGRAR.DE



➤ Technische Daten

Art.-Nr.	Bezeichnung	Sicherheit (Zinken)	Anzahl an Zinken	Anzahl der Scheiben	Traktor Mindeststärke in PS	Gewicht in kg	Hydraulisch Klappbar
05015000005	Flügelscharrubber 3 m	Doppelfeder	10	8	140	1872	nein
05015000006	Flügelscharrubber 4 m	Doppelfeder	13	10	180	3150	ja
05015000007	Flügelscharrubber 4,80 m	Doppelfeder	16	12	220	3520	ja

- Walze V Ring Ø 600 Serienmässig (für klebende Erde gedacht)
- Gezackte Hohlscheiben Ø 465
- Anhänger Kategorie 2 und 3

Tel: **07851 88 66 577**

Fax: **+33 825 720 001** 0,15 €/min + Anbieter Gebühr



Scheibenegge

➤ Ideal für Stoppelbearbeitung und für die Kulturtechnik des "Falschen Saatbeet" und ähnliche Bodenbearbeitungen

VORTEILE

- + Ausgezeichnete Mischung von Erde und Pflanzenresten
- + Arbeitsgeschwindigkeit 10/15 km/h
- + Die Gezackten Hohl­scheiben sorgen für einen genauen Schnitt im Boden
- + Die Lager der Hohl­scheiben sind Wartungsfrei
- + Hydraulische Höhenverstellung der Arbeitstiefe der V Ringe

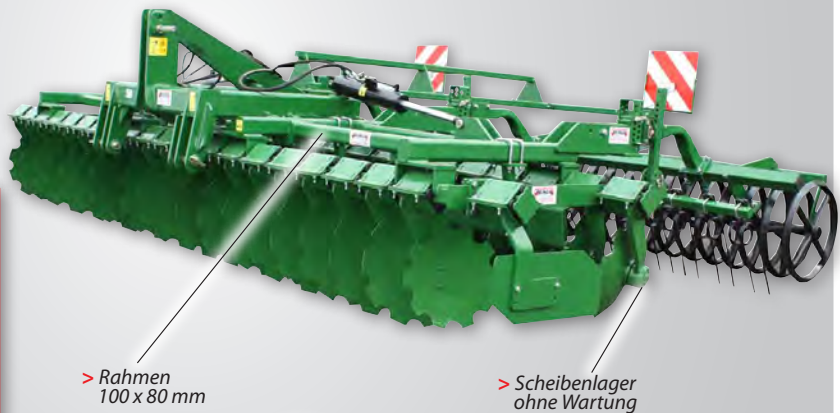

> Rahmen 100 x 80 mm

> Scheibenlager ohne Wartung

VIDEO AUF
WWW.BEISER-AGRAR.DE

Technische Daten

Art.-Nr.	Bezeichnung	Hydraulisch Klappbar	Hydraulische Höhenverstellung der Arbeitstiefe der V Ringe	Sicherheit (Scheiben)	Anzahl der Scheiben Ø 560 mm (Stück)	Mindeststärke der Traktors in PS	Gewicht in Kg
05015000021	Scheibenegge 3 m	Nein	Ja	Gummidämpfer	24	100	1630
05015000022	Scheibenegge 3,50 m	Nein	Ja	Gummidämpfer	28	110	1895
05015000023	Scheibenegge 4 m	Ja	Ja	Gummidämpfer	32	130	2820
05015000020	Scheibenegge 5 m	Ja	Ja	Gummidämpfer	40	180	3200
05015000024	Scheibenegge 6 m	Ja	Ja	Gummidämpfer	48	200	3690

• Walze V Ring Ø 600 Serienmäßig (für klebende Erde gedacht)

- Gezackte Hohl­scheiben Ø 560 mm
- Anhänger Kategorie 2 und 3



**VIDEO AUF
WWW.BEISER-AGRAR.DE**

2



Keilringwalze

- Ideal um den Boden zu ebnen, bevor oder während der Saat. Ermöglicht eine bessere Wasserspeicherung des Bodens.

VORTEILE

- + Hydraulisch Klappbar (4m Modell)
- + Mit Serienmäßiger Ketten gegen Anstauungen
- + Kann Vor oder Hinter den Traktor gespannt werden
- + Gute Sichtbarkeit während des Transports
- + Kann auf Mittleren bis Schweren Erden benutzt werden



4M HYDRAULISCHE MODELL

1



Technische Daten

Art.-Nr.	Bezeichnung	Anzahl der Räder	Ø der Räder in mm	Traktor Mindeststärke in PS	Gewicht in kg
05015000040	Keilringwalze 3m	15	900	70	1550
1 05015000041	Keilringwalze 4m Hydraulisch Klappbar	21	900	85	2200
2 05015000042	Keilringwalze 3 m mit 2 Reihen geradene Zinken	15	900	70	1700

• Scharfer Winkel : 30°

• Anhänger Kategorie 2

Tel: **07851 88 66 577**

Fax: **+33 825 720 001** 0,15 €/min
+ Anbieter Gebühr

BEISER
ESTABLISHED 1958
Versand von landwirtschaftlichem Bedarf
07851 88 66 577

NEU

Tiefengrubber mit "Michel" Zinken 3 m

Mit Rädern

➔ Verbessert die Bodenauflockerung



**VIDEO AUF
WWW.BEISER-AGRAR.DE**

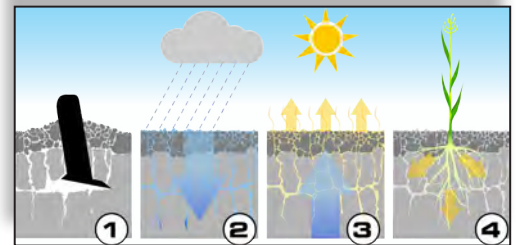

VORTEILE

- + Erleichtert das Eindringen von Luft und Wasser in den Boden.
- + Fördert das Wachstum der Saat
- + Gleichmäßiges Arbeiten auf der ganzen Breite
- + Verhindert Verschlämung
- + Serienmässig mit einklappbarer Anhängerkupplung (Kat. 2)
- + Kombinierbar mit einer Streumaschine
- + Rahmenhöhe 90 cm
- + Die Pflanzenreste werden nicht begraben



➔ Technische Daten

	Art.-Nr.	Bezeichnung	Gewicht in kg	Anzahl an Zinken	Traktor Mindeststärke	Sicherung der Zinken
1	05015000031	Tiefengrubber mit «Michel» Zinken - 3m	995	6	190 PS	Bolzen
	05015000038	Tiefengrubber „Michel“ V-Gestell mit Rädern - 2 m	800	4	150 PS	Bolzen
2	05015000037	Tiefengrubber „Michel“ V-Gestell mit Rädern - 3 m	1130	6	190 PS	Bolzen

Cambridgewalze

6,20 m und 8 m

- ➔ Ideal um :
- Erdklumpen und den Boden Flach zu drücken
 - Die Erde leicht zusammendrücken damit der Samen besser Keimen kann
 - Das Saatbeet vorzubereiten
 - Schwere und Klebrige Erde zu bearbeiten (mehr als 40% Ton)

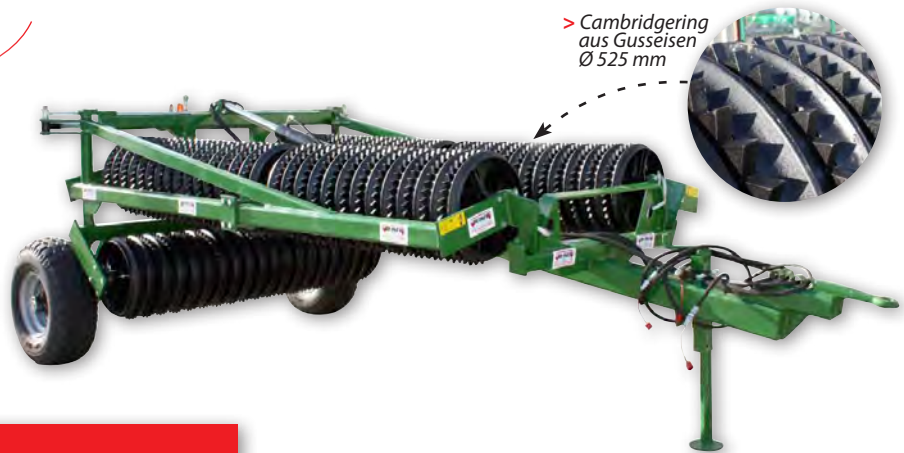

VORTEILE

- + Verstärkter Rahmen
- + Einstellbarer Ständer (3 Möglichkeiten)
- + Einfacher Einsatz
- + Bolzenverbindungen mit Schmiervorrichtung
- + 70 mm durchgehende Achse
- + Während der Fahrt sind die Seitenteile Blockiert



Technische Daten

Art.-Nr.	Bezeichnung	Gewicht in kg	Benötigte Zugkraft in PS	Anzahl der Ringe
05010710001	Cambridgewalze 6,20 m	2585	120	121
05010710004	Cambridgewalze 8 m	3450	160	151

Cambridgewalze Roll Pack

6,25 m und 8,25 m

- ➔ Ideal um :
- Erdklumpen und den Boden Flach zu drücken
 - Die Erde leicht zusammendrücken damit der Samen besser Keimen kann
 - Das Saatbeet vorzubereiten
 - Schwere und Klebrige Erde zu bearbeiten (mehr als 40% Ton)

VORTEILE

- + Verstärkter Rahmen
- + Einfacher Einsatz
- + Bolzenverbindungen mit Schmiervorrichtung
- + 60 mm durchgehende Achse
- + Während der Fahrt sind die Seitenteile Blockiert



VIDEO AUF
WWW.BEISER-AGRAR.DE

Technische Daten

Art.-Nr.	Bezeichnung	Gewicht in kg	Benötigte Zugkraft in PS	Anzahl der Ringe
05010710002	Cambridgewalze Roll Pack 6,25 m	3150	90 - 110	101
05010710003	Cambridgewalze Roll Pack 8,25 m	3800	120 - 150	133

Kreiselegge zur Saatbettbereitung

➔ Ideal für eine gleichmäßige Saatbettbereitung

VORTEILE

- ➔ 2 Verstärkte Flachstahl Walzen Ø 300 mm für die Granulierung und die Lockerung
- ➔ 1 Zahnscheiben-Walze Ø 400 mm mit Schabern
- ➔ Gefederte Spurlockerer
- ➔ Flachstahl Walzen-Lager durch 4 Befestigungspunkten gehalten
- ➔ Regelmäßige Lageregelung
- ➔ Optimaler Arbeitsablauf in einem Durchgang



Technische Daten

Art.Nr	Bezeichnung	Anzahl an gebogenen Zähnen	Traktor Mindeststärke (PS)	Gewicht (Kg)
05015000050	Kreiselegge zur Saatbettbereitung 3m	24	110	1557
05015000053	Kreiselegge zur Saatbettbereitung 4m	32	140	2334
05015000051	Kreiselegge zur Saatbettbereitung 5m	40	180	2850
05015000052	Kreiselegge zur Saatbettbereitung 6m	48	210	3335

Wiesenhobel

VORTEILE

- ➔ Verstärkte Platten : 8 mm Dick
- ➔ 2 Reihen Schaber und zwei Reihen Wertikurierier
- ➔ Für den Transport Einklappbar
- ➔ Hydraulisch einklappbar
- ➔ Verzinktes Gestell
- ➔ Einstellen der Intensität der Arbeit mit Metall Rädern
- ➔ Einstellen des Drucks der Zinken mit Kurbeln



> Schiebehalter für eine bessere Bodenauflage bei Unebenem Boden

**100%
VERZINKT**

Technische Daten

Art.-Nr.	Bezeichnung	Abmessungen LxB x H in mm	Stärke in kW	Stärke in PS	Gewicht in kg
05010700045	Verzinkte Wiesenhobel 4,8 m	1050 x 4800 x 1200	60	80	780
05010700046	Verzinkte Wiesenhobel 6m	1050 x 6000 x 1200	75	100	910

> Blockier System für den Transport

Untergrundlockerer

➔ Speziell entwickelt zur Verbesserung der natürlichen Bodenbelüftung

VORTEILE

- + Verstellbare Arbeitshöhe
- + Ausgestattet mit Drainagemeißel
- + Austauschbare Zinken



Technische Daten

Art.-Nr.	Bezeichnung	Abmessungen (mm) L x H	Gewicht in kg	Leistung in kW	Leistung in PS
05010900003	Untergrundlockerer 1 Zinken	1020 x 1600	160	45	60
05010900007	Untergrundlockerer 2 Zinken	1400 x 1600	260	80	110
05010900004	Untergrundlockerer 3 Zinken	1900 x 1600	300	110	150

- Rahmenhöhe: 80 cm
- Stärke des Zinken: 2 cm

Option

Art.-Nr.	Bezeichnung
05010900010	Zinken für Untergrundlockerer

Motorhacke

VORTEILE

- + Sehr Widerstandsfähige Bauweise
- + Arbeitstiefe ➔ 20 bis 30 cm
- + Auf dem CT201 Modell:
 - Rädersatz in option
 - Anhängerkupplung möglich



Technische Daten

Art.-Nr.	Bezeichnung	Abmessungen L x B x H in mm	Gewicht in kg	Arbeitstiefe in mm
1 05160000003	Motorhacke CT201 mit Rädersatz	630 x 370 x 720	62/78	200 à 300
2 05160000002	Motorhacke CT204	740 x 490 x 780	59/65	175 à 350

Düngerstreuer aus Kunststoff 1000 L

➔ Ideal zum Düngerstreuen

VORTEILE

- + Trichter aus unverweslichem Kunststoff
- + Hydraulische Öffnung der Luke



➔ Technische Daten

Art.-Nr.	Bezeichnung	Abmessungen in mm L x B x H	Maximale Inhalt in Litern	Streubreite in Metern
05010600038	Düngerstreuer aus Kunststoff 1000 L	1300 x 1900 x 1200	1000	Min. 6 m Max. 14 m

- Zapfwellenantrieb
- Einstellen der gestreuten Menge per Hand
- Streurohr aus Kunststoff

Düngerstreuer

VORTEILE

- + Verteiler Scheibe und Paletten aus Edelstahl
- + Verringerte Wartungskosten
- + Bessere Dünger Streuung
- + Weniger Verlust und Besseren Umweltschutz



2500 L

➔ Technische Daten

Art.-Nr.	Modell	Abmessungen in mm L x B x H	Gewicht in kg	Maximale Inhalt in kg
05010600020	1200 L	1120 X 1700 X 1270	210	1100
05010600023	2500 L	1440 x 2500 x 1430	415	3000



1200 L

➔ Optionen

Art.-Nr.	Bezeichnung
05010699013	Abdeckungsplane für 1200L Streuer
05010699012	Abdeckungsplane für 2500L Streuer

- Hydraulische Dosierung (Außer 1200 L Modell)
- Manuelle Einstellung der Streuung
- Standard Filtergitter
- Zapfwellenantrieb
- Trichterende aus Edelstahl

- Verteiler Scheiben aus Edelstahl
- Manuelle Paletten Einstellung
- Extra Langsames Dreh-Rührwerk
- Edelstahl Paletten für Streu Breite bis zu 18 m (modell 1200 L)

Wiesenegge

➔ Wiesenegge zum Entfernen von Maulwurfshügeln, zum Belüften und Regenerieren der Wiesen

VORTEILE

- + Ausgezeichnetes Preis-/Leistungsverhältnis
- + Arbeitsbreite bis zu 6 m
- + Schwere Geräte für Qualitätsarbeit
- + Einfach und praktisch anzuwenden
- + Hydraulisch einklappbar

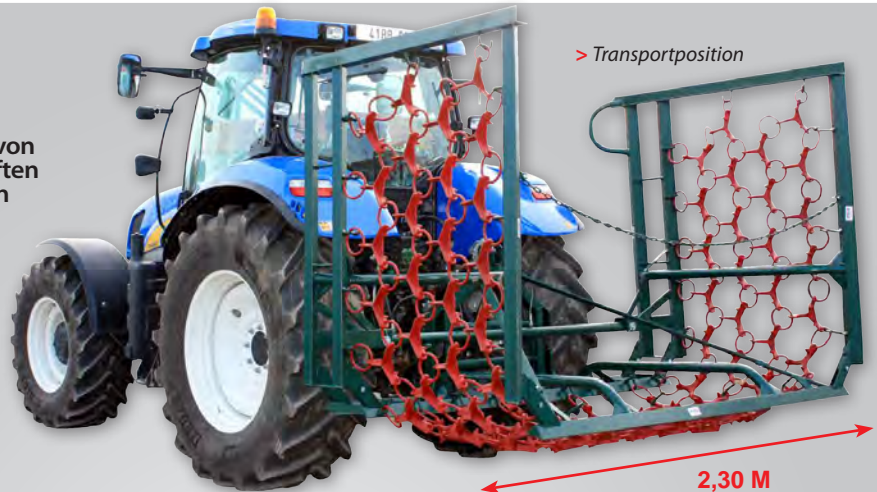

> Transportposition

2,30 M

BESTEHT AUS

- 1 hydraulisch klappbare Egge
- Ein umkehrbares Wiesenegge netz mit 4 Reihen schwerer und spitzer Werkzeuge (Umkehrbares Netz)
- Arbeitsbreite: 4, 5 und 6 Meter
- Für jede Arbeit ein Werkzeug :
 1. Erste Seite des Netzes :
Glatt zum Planieren, Zweite
 2. Seite des Netzes :
Spitz zum Anreißen
- 3 Schaber auf der ganzen Arbeitslänge (2 Vorne, 1 Hinten)

> Arbeitsposition



BEISPIEL FÜR DAS EINEBENEN VON MAULWURFHÜGELN

Technische Daten

Art.-Nr.	Bezeichnung	Gewicht in kg	Benötigte Arbeitsstärke in PS	Abmessungen B x L in m
05010700025	Wiesenegge 4 m	354	45	1,7 x 4
05010700026	Wiesenegge 5 m	460	70	1,7 x 5
05010700027	Wiesenegge 6 m	600	85	1,7 x 6

Optionen

Art.-Nr.	Bezeichnung	Gewicht einer Masche in Kg
05010799007	Masche + Ring für Wiesenegge - Satz 5 Teilig	1,9
05010600037	Düngerstreuer 20L - 12V Breite Arbeitsfläche	-

> Der Gebrauch eines Düngerstreuers mit der Wiesenegge ermöglicht ein schnelles nachwachsen auf beeinträchtigten Grundstücken.



DÜNGERSTREUER 20L BREITE ARBEITSFLÄCHE



DENKEN SIE AN DIE ERSATZMASCHEN BEI DEM EINKAUF

Wiesenegge Verzinkt

➤ Wiesenegge zum Einebnen von Maulwurfshügeln, Grasnarben verletzten und somit zum Wachsen anregen.



> Besserer Bodenkontakt durch verzinkte Kufen



> Verstärkte Kupplung (je nach Modell)

VORTEILE

- + 100% verzinkte Struktur
- + Sehr gutes Preis/Leistungsverhältnis
- + Bis 8m Arbeitsbreite
- + Schwere Ausführung für Qualitätsarbeit
- + Einfach zu benutzen
- + Hydraulisches ablassen
- + Doppelzylinder Ø 5cm (6 & 8m Modell)



**100%
VERZINKT**

➤ Technische Daten

Art.-Nr.	Bezeichnung	Gewicht in kg	Benötigte Arbeitsstärke in PS	Abmessungen L x B x H in mm	Breite wenn zusammengeklappt	Anzahl der Maschen
05010700074	Wiesenegge Verzinkt 4 m mit verstärkter Kupplung	354	45	1,74 x 4,20	2,30 m	50
05010700072	Wiesenegge Verzinkt 5m	460	70	1,74 x 5,20	2,30 m	65
05010700073	Wiesenegge Verzinkt 5m mit verstärkter Kupplung	460	70	1,74 x 5,20	2,30 m	65
05010700071	Wiesenegge Verzinkt 6m mit verstärkter Kupplung	600	85	1,74 x 6,20	2,86 m	78
05010700070	Wiesenegge Verzinkt 8m mit verstärkter Kupplung	780	85	1,74 x 8,20	2,86 m	106

➤ Optionen

Art.-Nr.	Bezeichnung	Gewicht in kg
05010799007	Glied für Wieseneggen, 5 Stück	1,9
05010600037	Düngerstreuer 20L - 12V Breite Arbeitsfläche	-



> Der Gebrauch eines Düngerstreuers mit der Wiesenegge ermöglicht ein schnelles nachwachsen auf beeinträchtigten Grundstücken.

NEU

Striegelegge 6 m

➤ Ideal zum Einebnen und Zerstreuen von Maulwurfshügeln, Kuhfladen sowie Unkräutern



VORTEILE

- + Verzinkter Gestellrahmen
- + 5 tiefenverstellbare Zinkenreihen
- + Verstärkte Kupplung ①
- + Zweifach wirkender Faltzylinder
- + Gute Bodenbelüftung

① **MODELL**
MIT TRITTBRETT UND
SÄSCHARE-HALTERUNG

➤ Technische Daten

Art.-Nr.	Bezeichnung	Abmessungen in mm L x B x H (eingeklappt)	Leistung in PS	Anzahl Zinken	Anzahl zweifach wirkender Zylinder	Gewicht in kg
05015000012	Striegelegge 6 m	2850 x 1850 x 1900	85	98	2	900
① 05015000013	Striegelegge 6 m mit Trittbrett und Säscharre-Halterung	2850 x 1850 x 1900	85	98	2	1000

**SÄSCHAR
OPTIONAL**
KONTAKTIEREN SIE UNS!

Grünlandstriegel

Mit Streugerät 6 und 8 m

➤ Ideal zum Ausgleichen von Maulwurfshügeln und dem Boden. Zusätzlich belüften sie die Grasnarbe für ein besseres Wachstum



**120L STREUGERÄT
MIT LUFTDRUCK BETRIEBEN**

VORTEILE

- + Bekämpft das Unkraut
- + Fördert den Wachstum
- + Bodenbearbeitung und Saat in einem Durchgang
- + Präzise Saat ohne Störung des Windes

➤ Technische Daten

Art.-Nr.	Bezeichnung	Abmessungen zusammengeklappt L x B x H in m	Nötige Motorstärke in PS	Anzahl der Zinken	Anzahl der Maschen	Inhalt des Saatgutbehälters in L	Gewicht in kg
05015000010	Grünlandstriegel 6 m mit Streugerät	2,60 x 2,40 x 1,70	65	61	59	120	1415
05015000011	Grünlandstriegel 8 m mit Streugerät	2,60 x 2,40 x 2,70	85	79	77	120	1565

Tel: **07851 88 66 577**

Fax: **+33 825 720 001** 0,15 €/min
+ Anbieter Gebühr

Stroheinstreugerät

VORTEILE

- + Getriebe mit 2 Gängen
- + Handsteuerung der Hintertür auf der Seite für eine bessere Sicht
- + Unabhängige Hydraulikeinheit

Technische Daten

Art.-Nr.	Bezeichnung	Abmessungen in m L x B x H	Gewicht in kg	Rund Ballen
05010600011	Stroheinstreugerät P140 - 1 Streuwerk	2,25 x 3,70 x 2,00	1400	1
05010600013	Stroheinstreugerät P200 - 2 Streuwerke	2,25 x 4,50 x 2,10	2000	2



Option

Art.-Nr.	Bezeichnung
05010600014	Drehbarer Auswurf für Stroheinstreugerät

Pflanzenhäcksler

- Ideal zum Zerkleinern von Ästen in den Weinbergen, Obstbäumen

VORTEILE

- + Hydraulisch Schwenkbar
- + Verstellbare Arbeitshöhe
- + Befestigung vorne und hinten am Traktor möglich
- + Zapfwellenantrieb

Technische Daten

Art.-Nr.	Bezeichnung	Länge mm	Gewicht in kg	Stärke in kW	Stärke in PS
05012000003	Häcksler vorne-hinten	1500	445	30	40
05012000001	Häcksler hinten	1500	400	30	40
05012000004	Häcksler vorne-hinten	1800	525	40	55
05012000002	Häcksler hinten	1800	480	40	55



**HÄCKSLER HINTEN
BREITE 1,50 M**

Hydraulischer Holzhäcksler

Eco 100

- Ideal um alle arten von Ästen und Zweigen zu zerkleinern

VORTEILE

- + 3 Punkt Aufhängung
- + Riemensysteme
- + Drehbarer Auswurf (360°)
- + Maximaler Durchmesser der Äste : 100 mm
- + Unabhängige Hydrauliksteuerung
- + Holzhäcksler Messer : 4

Technische Daten

Art.-Nr.	Bezeichnung	Abmessungen in mm L x B x H	Gewicht in kg
05010500007	Broyeur Eco 100 hydraulique	1150 x 1500 x 1920	350



> Drehbarer Auswurf (360°)

- Mindeststärke des Traktors : 20 PS
- Zapfwelle : 540 U/min
- Geschwindigkeit der Messer : 1600 U/min

Böschungsmäher

➤ Ideal zum Mähen, Hecken und Sträucher zur verkleinern

VORTEILE

- + Unabhängige Hydraulik Pumpen
- + Spanner Serienmäßig
- + Beeinhaltet Kardanwelle
- + Wärmeaustauscher
- + Serienmäßig auf 5m und 6,5m
- + Selbsteinstellung System des Kopfes für eine bessere Boden Anpassung
- + Signalisierung
- + Orientierung 90°
- + Vor und Rücklauf

Technische Daten

Art.-Nr.	Bezeichnung	Gewicht in kg
0511000001	Böschungsmäher 3,8 m	400
0511000002	Böschungsmäher 5 m	700
0511000003	Böschungsmäher 6,5 m	1100



VIDEO AUF
WWW.BEISER-AGRAR.DE

> Verteiler (5 Hebel) mit 2,20m Schlauch Serienmäßig



EINZELHEITEN AUF
WWW.BEISER-AGRAR.DE

Mulchgerät

➤ Ideal zum Lichten von Brachland, Strassenränder, Zerkleinern von Stroh, Sträuchern, Gestrüpp...

VORTEILE

- + Ausgestattet mit drehbaren Blättern (Schutz vor geschleuderten Steinen)
- + An beiden Seiten spitz zulaufend für eine erhöhte Haltbarkeit

Technische Daten

Art.-Nr.	1,50 M	1,80 M	2 M	2,20 M	2,40 M	2,70 M	3 M
Mit 4 Messern	05010500003	05010500011	05010500012	-	-	-	-
Mit 8 Messern	-	05010500013	05010500014	05010500015	05010500016	-	-
Mit 8 Messern und 2 Getrieben	-	-	-	-	05010500019	05010500020	-
Mit 8 Messern, 2 Getrieben und hydraulischer Klappbetätigung	-	-	-	-	-	-	05010500021

- Schnitthöhe: 3 cm
- Zapfwelle (Zusatzoption) ausgestattet mit Kupplung für erhöhte Sicherheit.

Es stehen mehrere Modelle zur Verfügung:

- 4 Messer 1,60 m, 1,80 m et 2,00 m
- 8 Messer 1,80 m, 2,00 m, 2,20 m, 2,40 m, 2,70 m et 3,00 m

Optionen

Art.-Nr.	Bezeichnung
05010599002	Zapfwelle für Mulchgerät 1 rotor
05010599003	Zapfwelle für Mulchgerät 2 rotoren



EINZELHEITEN AUF
WWW.BEISER-AGRAR.DE

Bohrer Mit Zapfwellenantrieb Oder Hydraulischem Antrieb

➔ Zum schnellen und sicheren Bohren

VORTEILE

- + 2 Bohrermodelle mitgeliefert (Ø 500 und 250 mm)
- + 3 höhenverstellbare Positionen der Dreipunktkupplung
- + Große Zeitersparnis
- + Mit Ausleger und hydraulischem Wechsler
- + Ausgestattet mit Fahrzylinder für Verschiebung des Bohrers



**UNTERSCHIEDLICHE
BOHRER
ERHÄLTlich**

Technische Daten

Art.-Nr.	Bezeichnung
05011000001	Bohrer Zapfwellenantrieb + hydraulisches Wendegetriebe
05011000003	Bohrer an hydraulischer Dreipunktkupplung

Option

Art.-Nr.	Bezeichnung
05011000012	Zapfwelle für Bohrer

Optionale Bohrer

Art.-Nr.	Ø Bohrer in cm	Länge in cm
05011000005	10	120
05011000006	15	120
05011000007	20	120
05011000009	30	120

Hydraulischer Erdbohrer für Palettengabel

➔ Ideal um Löcher in verschiedenen Größen im Boden zu Bohren, für Zäune, Fundamente, Plantagen...

VORTEILE

- + Großer Zeitgewinn
- + Druckschläuche mit Schutzhülle
- + Doppeleffekt Hydraulikmotor (Vorwärts/Rückwärts)
- + Federn für die Stabilität

Technische Daten

Art.-Nr.	Bezeichnung
05011000015	Hydraulischer Erdbohrer für Palettengabel

Optionale Bohrer

Art.-Nr.	Ø Bohrer in cm	Länge in cm
05011000005	10	120
05011000006	15	120
05011000007	20	120
05011000009	30	120



Erdbohrer Top Angebot Zapfwellenantrieb

VORTEILE

- + 2 Bohrer im Lieferumfang
- + Auswechselbarer Bohrer
- + Sehr zeitsparend

Technische Daten

Art.-Nr.	Bezeichnung
05011000027	Erdbohrer, Top Angebot, mit Zapfwellenantrieb (ohne Hydraulische Verschiebung)

Optionale Bohrer

Art.-Nr.	Ø Bohrer in cm	Länge in cm
05011000005	10	120
05011000006	15	120
05011000007	20	120
05011000009	30	120

Option

Art.-Nr.	Bezeichnung
05011000012	Zapfwellenantrieb für Erdbohrer



Motor Erdbohrer

VORTEILE

- + 1 Zylinder, 2-Takt Motor, Luftgekühlt
- + Bohrerbremse = Sicherheit
- + Fliehkraftkupplung
- + Einfaches auswechseln des Bohrers

**EINZELHEITEN AUF
WWW.BEISER-AGRAR.DE**



Technische Daten

Art.-Nr.	Bezeichnung	Abmessungen (ohne Bohrer) L x B x H in mm	Netto-/Bruttogewicht in Kg	Stärke in Kw
05011000020	Erdbohrer mit 2-Takt Motor	550 x 330 x 350	11/13	1,3

Treppe

**100%
VERZINKT**

VORTEILE

- + Erleichtert den Alltag
- + Kann als mobile Treppe oder mit Schrauben an der Wand befestigt werden
- + Leicht zu transportieren

Technische Daten

Art.-Nr.	Anzahl der Stufen	H x B in mm
05020400001	3	480 x 445
05020400002	4	720 x 445



Anstrich

Spezialanstrich für dächer

Wasserlösliche satinierte Acrylfarbe, Zementplatten spezial
 Untergrund: Zementplatten
 Auftrag: 1 bis 2 Schichten: die erste verdünnt mit 10% Wasser,
 mit Bürste, Spritzpistole oder Rolle
 Ergiebigkeit: ca. 3 bis 4 m²/l pro Auftragsschicht

Art.-Nr.	Anwendung	Farbe	Menge in L
08020100001	Zementplatten spezial	- Ziegelrot - Dunkelbraun	12,5

Einschichtfarbe

Untergrund: Eisen, Stahl und verzinktes Altblech
 Auftrag: 1 bis 2 Schichten, Auftrag mit der Rolle, der Bürste oder der Spritzpistole
 Ergiebigkeit: ca. 5 bis 6 m²/kg je nach Dicke und Zustand der Untergrundfläche
 Die genaue Ergiebigkeit mit vorhergehenden Tests ermitteln
 Verpackung: im 20 kg-Topf
 Reinigung des Materials: synthetisches Lösungsmittel

Art.-Nr.	Anwendung	Farbe	Menge in kg
08020100036	Stahl	RAL 5008	25
08020100037	Stahl	RAL 8012	25
08020100038	Stahl	RAL 1015	25
08020100039	Stahl	RAL 6011	25

Ausbesserungs Anstrich

400ml Sprühdose.
 Ideal für die Bearbeitungen nach dem Schnitt der Blähe um das verzinkte Stahl zu schützen.

Art.-Nr.	Anwendung	Farbe
08020200001	Stahl	RAL 8012
08020200002	Stahl	RAL 5008
08020200003	Stahl	RAL 6011
08020200004	Stahl	RAL 1015
08020200005	Stahl	RAL 6000
08020200006	Stahl	RAL 8004
08020200007	Stahl	RAL 9006
08020200008	Stahl	RAL 7016
08020200009	Stahl	RAL 9002
08020200010	Stahl	RAL 9005
08020200011	Stahl	RAL 9010
08020200012	Stahl	Sonder RAL
08020200013	Stahl	RAL Glänzend Verzinkt



Einschicht Anstrich

Art.-Nr.	Bezeichnung
08020100008	Beiser Einschicht Stahl Anstrich – alle Farben – 20 kg Topf

Epoxy Anstrich

Zweikomponenten-Korrosionsschutzanstrich für Untergrund aus Stahl, Zink und Aluminium
 Auftrag: Endanstrich mit industriellem Lack empfohlen, Auftrag mit Bürste, Rolle oder Airless-Druckluftpistole
 Ergiebigkeit: ca. 4 bis 5 m²/kg bei 60 µsec
 Vorsichtsmassnahmen:
 Geeignete Schutzkleidung, Schutzbrillen, Schutzhandschuhe und eine Atemmaske tragen. In einem gut gelüfteten Raum benutzen

Art.-Nr.	Anwendung	Farbe	Menge in kg
08020100003	- Stahl, Zink, verzinkter Grund und Aluminium	- Hellgrau - Braun - Rot	1,2
08020100004	- Stahl, Zink, verzinkter Grund und Aluminium	- Hellgrau - Braun - Rot	7

Besondere Schutzbeschichtung

Diese spezielle Beschichtung ist ideal um Ihren Tank dauerhaft vor Chemische Bodenangriffe zu schützen.

TECHNISCHE DATEN

- Verwendung: Schutz gegen Tellurischen Strömungen und Chemische Bodenangriffe
 - Dichte: 1,5 kg/m²
 - Durchschlagfestigkeit: 2500 V
 - Verhärtung: von 2 bis 3 Tagen

Art.-Nr.	Anwendung	Farbe
019923000	Stahltank	Rot
030102039	Stahltrug	Rot

ANDERE FARBEN ODER ANSTRICH ARTEN AUF ANFRAGE ERHÄLTICH

Handelswaage

Eichung möglich

➔ Ideal für den direkten Verkauf an die Öffentlichkeit, für alle Arten von Unternehmen.

**IDEAL FÜR
DEN DIREKTEN
VERKAUF**



VORTEILE

- + Tara Arbeitsspeicher
- + Preis Arbeitsspeicher
- + Preis pro Kg oder pro 100 g
- + Geeignet für den Außenbereich dank dem eingebauten Akku

Technische Daten

Art.-Nr.	Bezeichnung	Wiegeplatte Abmessungen in mm	Abmessungen in mm L x B x H
12040000003	Handelswaage 15kg/5g	240 x 337	351 x 359 x 111

EIGENSCHAFTEN

- Messwerte : 15 kg / 5 g
- Eingebauter Akku (6V/4Ah) (aufladbar)
- Betriebsdauer bis zu 100 Stunden
- Tastatur 32 Tasten taktil
- Doppel LCD Anzeiger (Kunde, Verkäufer)
- Anzeige: 3 Zeilen 6 Ziffern (Gewicht, Preis, Gesamt Preis)
- Ergonomischer Handgriff
- Brutto Gewicht: 6,1 kg
- Netto Gewicht: 4,2 kg

Optionen

Art.-Nr.	Bezeichnung
12050000001	Thermodrucker für Waagen mit RS232 Anschluss
12050000002	Anschlusskabel für Thermodrucker



Handelswaage

Mit Kassenzettel

➔ Ideal für den direkten Verkauf an die Öffentlichkeit, für alle Arten von Unternehmen

**IDEAL FÜR
DEN DIREKTEN
VERKAUF**

VORTEILE

- + Doppel LCD Anzeiger (Kunde,Verkäufer)
- + Möglichkeit der Differenzierung der Verkäufer (bis zu 5 verschiedene)
- + Serienanschluss möglich
- + Bis zu 2000 Artikel speichern
- + 3 Stufige Verkaufstatistik
- + Möglichkeit der Bestandsverwaltung
- + Vollständige Sicherung aller Tickets während der Steuerperiode
- + Schnelles Drucken
- + Einstellbarer Kassenzettel
- + Einfache Programmierung über Menü



Technische Daten

Art.-Nr.	Bezeichnung	Wiegeplatte Abmessungen in mm
12010100002	Handelswaage mit Kassenzettel, ohne Akku	263 x 357
12010100003	Handelswaage mit Kassenzettel, mit Akku	263 x 357
12010100004	Handelswaage mit Etikett	263 x 357

- Messwerte : 15 kg / 5 g
- Netzbetrieben 230 V / 50 Hz
- Kassenzettel Ausdruck
- Doppel LCD Anzeiger (Kunde,Verkäufer)

Tel: **07851 88 66 577**

Fax: **+33 825 720 001** 0,15 €/min + Anbieter Gebühr

Labor Waage 6 kg / 1 g

➔ Kompakte Waage komplett aus Edelstahl mit roten LED Display. Sein Schutzfaktor IP67 schützt sie von Feinstaub, Mehle und Wasserspritzern und ermöglicht ihr in feuchten Umgebungen benutzt zu werden.



> Wasserwaage in der Fassade integriert



VORTEILE

- + Komplett aus Edelstahl
- + Einfach zu reinigen
- + Doppelte Anzeige (Vorne und Hinten)
- + Aussenbetrieb durch integriertem Akku

EIGENSCHAFTEN

- Funktionen : Brutto/Tara/Netto
- Tara : 100% ihrer Kapazität
- Anzeige : LED - 23 mm Höhe
- IP: 67
- Gehäuse : Komplett aus Edelstahl
- Stromversorgung : Netz-Anschluss
- Akku : Intern und wiederaufladbar
- Akkulaufzeit : 80 Stunden
- Betriebstemperatur : 0° bis 40° C
- Kalibrierung : Extern

STANDARDEINRICHTUNGEN

- Totalisierung
- Gewichtslimit-Funktion
- Anzeige mit roten LED
- Interne wiederaufladbare Batterie
- Automatisches abschalten (auf Batterie)
- 4 verstellbaren FüÙe
- Doppelte Anzeige (Vorne und Hinten)

Technische Daten

Art.-Nr.	Bezeichnung	Abmessungen in mm L x B x H	Gewicht in kg
1204000007	Labor Waage 6kg/1g	235 x 290 x 110	3,6



> Schutz gegen Wasserspritzern, Feinstaub, usw... mit Hilfe des Schutzfaktors IP67

Labor Waage 10 kg/1g

➔ Ideal für das abwiegen von Pflanzenschutzmittel, Farben usw...)

VORTEILE

- + LCD Anzeige
- + Batteriebetrieb Möglich (4 x LR14, nicht inbegriffen)
- + Wiege Einheit: g, kg, ct, lb, oz,....
- + Stabilisierung ≤ 1 Sekunden
- + Applikation: behält die Anzeige von Gewicht, Prozent, Zähler, usw...



Technische Daten

Art.-Nr.	Bezeichnung	MaÙe der Wiegeplatte in mm	Abmessungen in mm L x B x H
1204000002	Labor Waage mit Gramme Teilung 10kg/1g	194 x 203	204 x 282 x 74

EIGENSCHAFTEN

- Messwerte : 10kg/1g
- Netzbetrieb 12V
- LCD Anzeige mit Hintergrundbeleuchtung (6 Ziffern, 7 Segmente)
- AnzeigegröÙe: 20mm
- Display: 4 Mechanischen Tasten, taktil und hervorstehend dazu 2 Sensoren ohne Kontakt.
- Integrierte Wasserwaage
- Rutschfeste FüÙe
- Gewicht: 1,5kg

Optionen

Art.-Nr.	Bezeichnung
1205000001	Thermodrucker für Waagen mit RS232 Anschluss
1205000002	Anschlusskabel für Thermodrucker



Labor Waage 15 kg/1g

Aus Edelstahl

- Kompakte Waage aus Edelstahl mit LED Anzeige. Die Schutzklasse IP67 ermöglicht den Schutz gegen Staub, Mehl und Wasser und das Arbeiten in einer feuchten Umgebung.

VORTEILE

- + Komplett aus Edelstahl
- + Einfach zu reinigen
- + Doppelte Anzeige (Vorne und Hinten)
- + Aussenbetrieb durch integriertem Akku

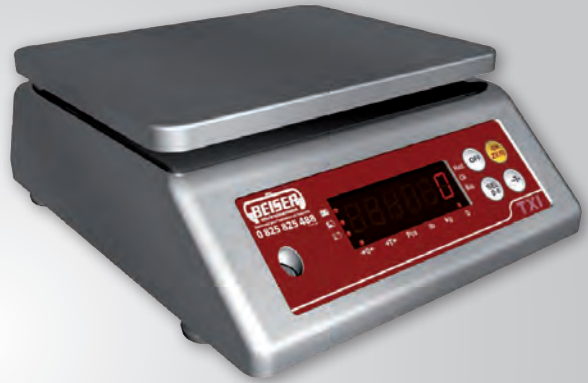

Technische Daten

Art.-Nr.	Bezeichnung	Abmessungen in mm L x B x H	Gewicht in kg
1204000005	Labor Waage 15 Kg/1g	235 x 290 x 110	3,6

STANDARDEINRICHTUNGEN

- Summierung
- Gewichtsbeschränkung Funktion
- Anzeige mit roten LED
- Interner aufladbarer Akku
- Automatisches Abschalten (Batteriebetrieb)
- 4 einstellbare FüÙe
- Doppelte Anzeige (Vorne und Hinten)

EIGENSCHAFTEN

- Funktionen : Brutto/Tara/Netto
- Tara : 100% ihrer Kapazität
- Anzeige : LED - 23 mm Höhe
- IP : 67
- Gehäuse : Komplett aus Edelstahl
- Stromversorgung : Netz-Anschluss
- Akku : Intern und wiederaufladbar
- Akkulaufzeit : 80 Stunden
- Betriebstemperatur : 0° bis 40° C
- Kalibrierung : Extern

Labor Waage 30 kg / 1 g

- Ideal für das abwiegen von Pflanzenschutzmittel, Farben usw...)

VORTEILE

- + Applikationen: behält die Anzeige von Gewicht, Prozent, Zähler, usw...
- + Stabilisierung ≤ 2 Sekunden
- + Wiege Einheit: g, kg, ct, lb, oz,....



Technische Daten

Art.-Nr.	Bezeichnung	Abmessungen Wiegeplatte in mm	Abmessungen in mm L x B x H
1204000004	Labor Waage 30kg/1g	294 x 226	325 x 330,5 x 114

EIGENSCHAFTEN

- Messwerte : 30kg/1g
- Netzbetrieb 12V und Akku aufladbar (Betriebsdauer 80 Stunden bei durchgehender Benutzung)
- LCD Anzeige mit Hintergrundbeleuchtung (6 Ziffern, 7 Segmente)
- Wiegeplatte: 25,4mm
- Wiegeplatte der Tischwaage aus Edelstahl
- Separate Tara Taste
- Summierung Gewicht und Stück
- Automatische Kalibrierung mit Masse
- Integrierte Wasserwaage
- Blockier System für den Transport
- Gewicht: 4,2kg

Optionen

Art.-Nr.	Bezeichnung
1205000001	Thermodrucker für Waagen mit RS232 Anschluss
1205000002	Anschlusskabel für Thermodrucker



Feuchtebestimmer für Getreide

➔ Ideal um den Trockengehalt und Trocknungszeit einer bis zu 50g Probe zu Messen

VORTEILE

- + 2 300W Halogenlampen aus Quarzglas
- + Temperaturbereich von 50°C bis 160°C in 1°C Schritten
- + Serienmässig mit Datenausgang
- + 4 Einstellbare FüÙe
- + Mit 10 Probenschalen im Lieferumfang



Technische Daten

Art.-Nr.	Bezeichnung	Abmessungen in mm L x B x H	Gewicht in kg
1208000001	Feuchtebestimmer für Getreide	210 x 335 x 158	6

STANDARDEINRICHTUNGEN

- Funktionen : Brutto/Tara/Netto
- Halogenlampen aus Quarzglas
- Netzstromanschluss
- Serienmässiger Datenausgang
- 4 Einstellbare FüÙe
- Mit 10 Probenschalen im Lieferumfang

EIGENSCHAFTEN

- Funktionen : Brutto/Tara/Netto
- Anzeige : LCD - 17 mm Höhe
- Gehäuse : ABS
- Heizung : Halogen
- Strahler stärke : 2 x 300W
- Stromversorgung : Netz-Anschluss

- Mindest. Ladung : 0,5g
- Temperaturbereich von 50°C bis 160°C
- Kalibrierung : Extern
- Abmessungen der Schale : 92mm

Säulenwaage

➔ Ideal zum Wiegen von Lebensmitteln und Pflanzenschutzmitteln

VORTEILE

- + Leichtes umstellen
- + Kann außerhalb genutzt werden
- + Wasserdichte Anzeige
- + Einfache Reinigung

Technische Daten

Art.-Nr.	Bezeichnung	Abmessungen Wiegeplatte L x B x H in mm	Wiege Daten
12010200001	Säulenwaage 30 kg	400 x 300 x 110	30 kg / 5 g
12010200014	Säulenwaage 60 kg	400 x 300 x 110	60 kg / 10 g
12010200002	Säulenwaage 150 kg	500 x 400 x 110	150 kg / 20 g
12010200003	Säulenwaage 300 kg	600 x 600 x 130	300 kg / 50 g



Optionen

Art.-Nr.	Bezeichnung
12050000001	Thermodrucker für Waagen mit RS232 Anschluss
12050000002	Anschlusskabel für Thermodrucker



EIGENSCHAFTEN

- Funktionen : Brutto/Tara/Netto
- Anzeige: Led - 14mm
- Struktur: Struktur Stahl und Platte
- Edelstahl, Anzeige ABS
- IP: 54
- Stromversorgung : Netz-Anschluss + Akku
- Akkulaufzeit : 50 Stunden
- Betriebstemperatur : 0° bis 40° C
- Kalibrierung : Extern

Edelstahlwage

Eichung möglich

VORTEILE

- + Leichte Handhabung
- + Außen Betrieb möglich
- + Eichung möglich
- + Leichtes säubern

Technische Daten

Art.-Nr.	Bezeichnung	Abmessungen in mm L x B x H	Wiege Daten
12010200010	Balance à colonne 30 kg	355 x 305 x 572	30 kg / 10 g
12010200011	Balance à colonne 60 kg	550 x 420 x 920	60 kg / 20 g
12010200013	Balance à colonne 300 kg	650 x 500 x 920	300 kg / 100 g

Optionen

Art.-Nr.	Bezeichnung
12050000001	Thermodrucker für Waagen mit RS232 Anschluss
12050000002	Anschlusskabel für Thermodrucker



IDEAL FÜR DEN DIREKTEN VERKAUF

PLATTFORM

- Wiegeplatte und Säule aus Edelstahl
- Rahmen aus Stahl
- Einstellbare Füße

LCD TERMINAL AUS ABS

- Integrierter Akku (aufladbar)
- Beleuchtete LCD Anzeige mit Hintergrundbeleuchtung
- Einfaches abwiegen, Tara, Summierung
- Abmessungen : 210 x 71 x 168 mm



Wiegeplattform

Eichung möglich

➔ Geeignet für alle Produkte

VORTEILE

- + Rippenblech
- + Robuste Ausführung
- + Separates LCD Terminal
- + Eichung möglich
- + Sehr Hohe Qualität

Technische Daten

Art.-Nr.	Bezeichnung	Abmessungen in mm L x B x H	Wiege Daten	Gewicht in kg
12030000003	Wiegeplattform 1500 kg	1500 x 1500 x 90	1500 kg / 500 g	170
12030000004	Wiegeplattform 3000 kg	1500 x 1500 x 90	3000 kg / 1000 g	170

Optionen

Art.-Nr.	Bezeichnung
12050000001	Thermodrucker für Waagen mit RS232 Anschluss
12050000002	Anschlusskabel für Thermodrucker



IDEAL FÜR DEN DIREKTEN VERKAUF

PLATTFORM

- Stahl / Lackiert
- Obere Platten Stärke 5mm
- 4 Stahlsensoren

LCD TERMINAL AUS ABS

- Integrierter Akku (aufladbar)
- Beleuchtete LCD Anzeige
- Einfaches abwiegen, Tara, Summierung
- Abmessungen : 210 x 71 x 168mm

Kranwaage 2T / 500 g

Top Angebot

➔ Kranwaage mit Digitalanzeige für Professionelle Nutzung im Landwirtschaftlichem Bereich, Industrie, uvm...

VORTEILE

- + Robuste Bauweise
- + Leichtes anpassen auf Kräne oder andere Hebesysteme
- + Autonom durch Akkus
- + Einfach und wirksam
- + LCD Anzeige
- + Serienmäßig mit Fernbedienung und Ladegerät im Lieferumfang



> Fernbedienung im Lieferumfang

Technische Daten

Art.-Nr.	Bezeichnung	Abmessungen in mm L x B x H	Gewicht in kg
12070000002	Kranwaage 2T Top Angebot	250 x 220 x 420	11,5

STANDARD AUSSTATTUNG

- 2 auswechselbare Batterien
- Aluminium Gehäuse
- Hacken und Öse drehbar
- Data-Hold Funktion
- Maximalwert Anzeige
- Fernbedienung im Lieferumfang

EIGENSCHAFTEN

- Funktionen : Brutto/Tara/Netto/Data hold
- Anzeige : LCD
- Gehäuse : Aluminium
- Stromversorgung : Akkus
- Akkulaufzeit : 50 Stunden
- Betriebstemperatur : 0° bis 40° C
- Kalibrierung : Extern
- Tara : abzugsfähig
- Bis 2T Tragfähigkeit
- Präzision : 500g

Kranwaage 2T / 1 kg

Premium

➔ Kranwaage mit Digitalanzeige für Professionelle Nutzung im Landwirtschaftlichem Bereich, Industrie, uvm...
Durch seine robuste Bauweise ist er einfach auf Kräne oder andere Hebesysteme anzupassen.

VORTEILE

- + Autonom durch Akkus
- + Rote LED Anzeige
- + Serienmäßig mit Fernbedienung und Ladegerät im Lieferumfang



> Fernbedienung im Lieferumfang

Technische Daten

Art.-Nr.	Bezeichnung	Abmessungen in mm L x B x H	Gewicht in kg
12070000001	Kranwaage 2T Premium	390 x 151 x 175	5

STANDARDEINRICHTUNGEN

- Brutto, Tara, Netto
- ABS Gehäuse
- Hacken und Öse drehbar
- Data-Hold Funktion
- Maximalwert Anzeige
- Fernbedienung im Lieferumfang

EIGENSCHAFTEN

- Funktionen : Brutto/Tara/Netto/Data hold
- Anzeige : LED - 25mm hohe Helligkeit
- Struktur : Stahl
- IP : 55

- Stromversorgung : Akkus
- Akkulaufzeit : 36 Stunden
- Betriebstemperatur : -10° bis 55° C
- Kalibrierung : Extern
- Tara : abzugsfähig
- Bis 2T Tragfähigkeit
- Präzision : 2 Kg

Wiegehubwagen

Nicht geeicht

➔ Ideales abwiegen von Paletten und Containern

VORTEILE

- + Zeit Sparen beim Umstellen
- + Intensive Benutzung
- + Betriebsdauer bis 100 Stunden

Technische Daten

Art.-Nr.	Bezeichnung	Gewicht in kg
12020000001	Wiegehubwagen	122

ABMESSUNGEN

- Gabel Länge: 1 150 mm
- Gabel Breite: 180 mm
- Gesamt Breite: 550 mm
- Hub Höhe: 120 mm

- Messwerte: 2.000 kg / 1 KG
- Display : LCD Display mit Hintergrundbeleuchtung 6 Ziffern je 15mm
- Ausführung: lackierter Stahl
- Wiegeeinheit: kg
- Stromversorgung: 4 Batterien AA, Betriebsdauer ca. 100 Std.
- Gewicht: ca. 122 kg



> LCD Display mit Hintergrundbeleuchtung 6 Digits von 15mm

Palettenwaage

Eichung möglich

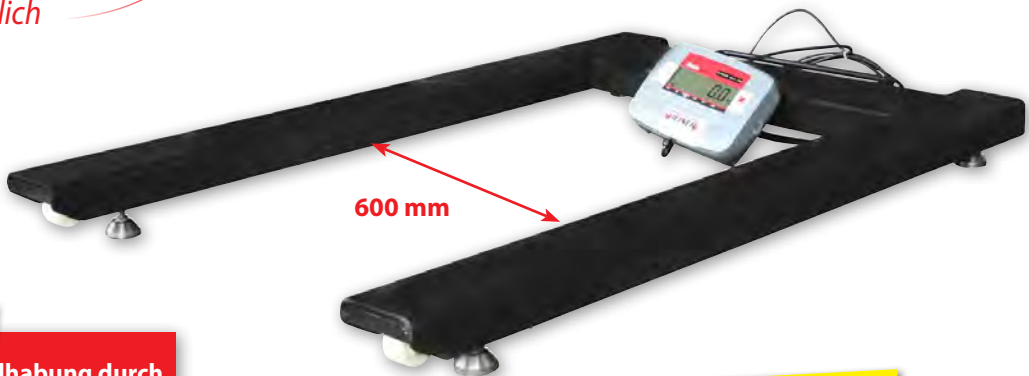

VORTEILE

- + Leichte Handhabung durch ein Handgriff und 2 Räder
- + Robuste Ausführung
- + Separates LCD Terminal
- + Eichung möglich
- + Platz sparend

Technische Daten

Art.-Nr.	Bezeichnung	Abmessungen in mm L x B x H	Wiege Daten
12020000010	Palettenwaage 1500 kg	1260 x 840 x 115	1500 kg / 500g

PLATTFORM

- Aufnahmestruktur
- Lackierter Stahl
- Nylon Räder vorn

LCD TERMINAL AUS ABS

- Integrierter Akku (aufladbar)
- Beleuchtete LCD Anzeige mit Hintergrundbeleuchtung
- Einfaches abwiegen, Tara, Summierung
- Abmessungen : 210 x 71 x 168 mm



Schutz ist eine vorbeugende Maßnahme. Man ist bestrebt, sich gegen Wind, Kälte, und Verletzungen der Tiere zu schützen. Wagenplane, Windschutznetz aus PVC, Mehrzweckmatte aus Gummi: Die Beiser-Produkte tragen seit vielen Jahren dazu bei, die Risiken in Ihren Betrieben zu reduzieren.

198



UND DIE INNOVATION ZEIGT SICH IN DIESEM SEGMENT, ZUM BEISPIEL MIT DER GEHÄMMERTEN MATTE IN EINER BREITE 2,5 M

Ideal für Liegeplätze, Flure, Viehanhänger – alle Orte, wo der Tieraufenthalt und -verkehr hohe Verletzungsrisiken birgt.



DEN SCHUTZGEWINN ZU BEZIFFERN IST OFT KOMPLIZIERT

Daher setzt sich Beiser dafür ein, die Vorteile dieser Schutzart greifbarer zu machen, wie im Jahr 2015 mit einem Versuch zu Fußkrankungen bei Rindern und zu den Vorteilen der Verlegung gehämmelter Matten.



Mit Beiser schützen Sie sich und Ihre Tiere !

Neue Wagenplane

Für Jeden Zweck

VORTEILE

- + Wagenplane aus PVC-beschichtetem Gewebe, Polyestergrund
- + Maßanfertigungen
- + Ösen im Abstand von je 1 Meter
- + Ringsum mit Saum

**MASSANFERTIGUNG
OHNE AUFPREIS**



Technische Daten

Art.-Nr.	Bezeichnung
0602010001	Neue Wagenplane (pro m ²)

- Je nach Vorrätigkeit in Grün oder Grau
- Gewicht: 630 g/m²

**AUCH GEBRAUCHTE
WAGENPLANEN VERFÜGBAR
KONTAKTIEREN SIE UNS !**

OPTION



Gummi zum Befestigen der Plane, damit sie nicht zerreißt
Art.-Nr. 06020100002

Windschutznetz Aus Pvc

➔ Ideal zur zugfreien Lüftung Ihrer Gebäude

VORTEILE

- + Empfohlen von Baufachleuten und Tierärzten
- + Ideal zum Abdecken großer Flächen
- + Ca. 90% Windschutz
- + UV-Strahlenbeständig
- + Wetterfest
- + Kein Luftzug

Technische Daten

Im Laufende Meter	
Art.-Nr.	Breite in m
06020101001	2
06020101003	3
06020101005	5

Per 50 m Rolle	
Art.-Nr.	Breite in m
06020101002	2
06020101004	3
06020101006	5

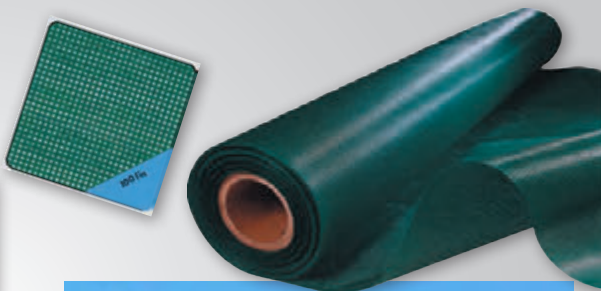

- Maschenbreite ca. 1 x 1 mm
- Farbe Grün
- In den Breiten 2, 3 oder 5 m erhältlich

Silage-Kunststoffplane

VORTEILE

- + Mindestens 500 g Druck bei Durchbohren
- + Koextrudiert 3 Lagen im Blasverfahren

Technische Daten

Art.-Nr.	Bezeichnung
06020102001	Schwarze Silage-Kunststoffplane 8 m



- Farbe: Schwarz
- 100% Polyethylen
- Breiten: 8-10-12-14 Meter
- Gewicht: 50 kg bpn (Brutto für Netto)
- Gesamtfläche: 348 m² pro Rolle
- Stärke: 150 Mikron
- Patentierte Faltung (zum leichten Auseinanderfalten)
- Dichte: 950
- Zugfestigkeit: mind. 28,5%
- UV-beständig: garantiert mind. 12 Monate
- Organische lebensmittelechte Färbung

Silage Plane

➔ Ideal für Futterkonservierung

VORTEILE

- + Guter mechanischer Widerstand
- + UV Garantie von 12 Monaten
- + 3 Filmschichten Coextrusionsfolie
- + Kräftig: 150 µm (microns)



**WEISSE SEITE
WENIGER ERWÄRMUNG**

Technische Daten

Art.-Nr.	Bezeichnung	Abmessungen L x B in m	Rolle Länge in m	Oberfläche/ Rolle in m ²	Gewicht in kg
06020102005	Silage Plane schwarz/weiss	50 x 10	1,25	500	70,50

- Plastischer Film LDPE (Polyethylen niedriger Dichte)
- Resistenz gegen Bohrungen: 375 g (nach Standard ASTM D1709)
- Zugfestigkeit : 21 N/mm², Querzugfestigkeit 20 N/mm² (nach Standard EN ISO 527)
- Reissfestigkeit längs in % : 500 und Reissfestigkeit quer in % : 650 (nach Standard EN ISO 527)
- 12 Monate UV Dichtigkeit
- Faltungen: 8

Siloschutz

➔ Schutz vor Beschädigung durch Vögel, Vieh und Hagel

VORTEILE

- + Rutsch- und reissfest
- + UV-Strahlenbeständig
- + Deutliche Zeiteinsparung
- + Weder Reifen noch Sand erforderlich
- + Hochwertige Verarbeitung der Nähte und Säume
- + Einfaches und schnelles Auflegen
- + Weder Fäulnis noch Schimmel

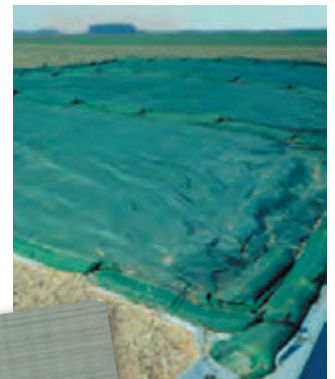

Technische Daten

Art.-Nr.	Bezeichnung
06020100016	Schutzfolie für Silo, pro m ²
06020100017	100 m-Rolle - Breite 5 m

- Farbe: Grün. 290 g/m²
- Drahtstärke: 0,42 mm
- Gewebe: 12/18
- Material: neues vulkanisiertes Gummi



Schutzbeutel für Silo

VORTEILE

- + Die Silo-Schutzbeutel sorgen für das feuchtigkeits-undurchdringliche Abschliessen der Silos
- + Ersetzt Reifen oder Sand



Füllung zu 2/3

Optimale Füllung mit rundem Kies 4-8 mm

Stützumschlag für erhöhte Stabilität und Befestigung

Technische Daten

Art.-Nr.	Bezeichnung
06020100018	Schutzbeutel 27 x 120 cm

- Um das Silo herum anordnen und in Abständen von je 5 m darüber legen
- Der Umschlag des Beutels verleiht Stabilität

Grubenteppich

Gebraucht

**BREITE
JE NACH
VERFÜGBARKEIT**



**ALS ROLLE
ODER AUF DER PALETTE**



> Silo mit Grubenteppich abgedeckt

➔ Ideal zum Abdecken Ihrer Silos

VORTEILE

- + Mit Nylonverstärkt
- + Stärke zwischen 1 und 2 cm (je nach Verfügbarkeit)
- + Einfach mit der Motorsäge zu schneiden

Technische Daten

Art.-Nr.	Bezeichnung
060201	Gebrauchter Grubenteppich



Matten
201

Silage Gummimatte Neu Breite 2m

4 mm Stärke

➔ Ideal für Silage, Mehrzweck, Boden abdecken, uvm...

**SPEZIELL
FÜR SILAGE**

VORTEILE

- + Sehr stark : Mit Nylon Faden verstärkt
- + 4 mm Stärke
- + 2 m Breite
- + 50 m Länge



**LÄNGE
50M**

Technische Daten

Art.-Nr.	Bezeichnung
06020100300	Silage Gummimatte Neu Breite 2m, Speziell für Silage

Tel: **07851 88 66 577**

Fax: **+33 825 720 001** 0,15 €/min + Anbieter Gebühr

Puzzle-Gummimatte

➔ Ideal für Ihre Einzelboxen und zur Beseitigung der Rutschgefahr

VORTEILE

- + 4 Seiten in Puzzle-Form zum perfekten Zusammensetzen der Elemente und zur Bildung beliebig großer Flächen
- + Rutschfest
- + Stossdämpfend
- + Dichter Abschluss zwischen den Verbindungen dank des Puzzle-Systems
- + Widerstandsfähig und haltbar
- + Leichtes Zurechtschneiden mit dem Cuttermesser

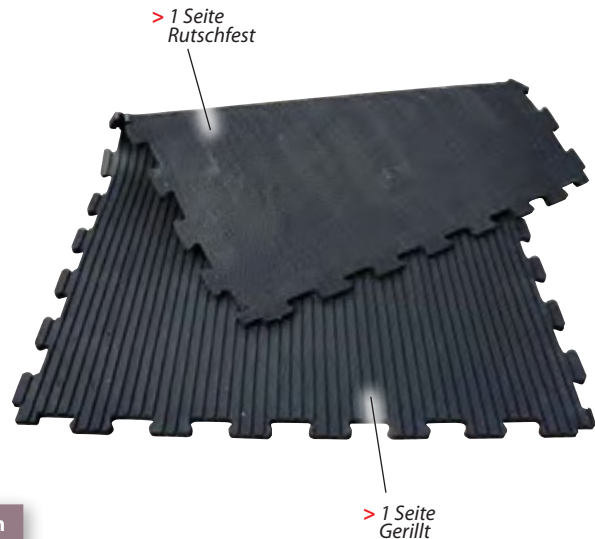

Technische Daten

Art.-Nr.	Bezeichnung	Abmessungen in mm
06020100012	Puzzle-Gummimatte (kleines Modell)	1163 x 775 x 10
06020100019	Puzzle-Gummimatte (grosses Modell)	1780 x 1160 x 19

- Eine rutschfeste Seite und eine gerillte Seite darunter zum Ableiten von Flüssigkeiten
- 2 Stärken: 10 mm und 19 mm

Strukturierte Gummimatte

Neu

VIDEO AUF WWW.BEISER-AGRAR.DE

**EINZIGARTIG
AUF DEM MARKT
BREITE 2,50M**

➔ Ideal für Auslauf, Viehanhänger, Laderampe, unter Ihren Futterraufen auf den Feldern

- + Stärke : 10 mm
- + Bienenwaben Struktur
- + Einfach Zurechtschneiden
- + Rutschfest
- + Sehr Widerstandsfähig
- + Passt sich an alle Strukturen an
- + Gewicht : 13kg/m²
- + Drahtverstärkt



MEHRZWECK



Technische Daten

Länger 30 m

Art.-Nr.	Bezeichnung	Breite in m
06020100052	Strukturierte Gummimatte	1,20
06020100053	Strukturierte Gummimatte	1,60
06020100054	Strukturierte Gummimatte	2
06020100067	Strukturierte Gummimatte	2,50

**VERFÜGBAR IN DIE LÄNGER
10 M UND 20 M**

KONTAKTIEREN SIE UNS !

Option

Art.-Nr.	Bezeichnung
06020100101	Metall-schlagdübel zur Befestigung von Gummimatten (100 Stück)



Gummimatte Gerillt

➔ Ideal zum Bodenschutz und zur Beseitigung der Rutschgefahr

VORTEILE

- + Strapazierfähig und hochwiderstandsfähig
- + Zur Beseitigung der Rutschgefahr auf glatten Flächen
- + Stärke 6 mm
- + Rutschfeste Matte, glatt an der Unterseite für eine bessere Haftung am Boden
- + Lässt sich problemlos mit dem Cuttermesser zurechtschneiden

Technische Daten

Rolle 10 m

Art.-Nr.	Bezeichnung	Abmessungen in m
06020100003	Gummimatte gerillt	1,20
06020100063	Gummimatte gerillt	1,60
06020100065	Gummimatte gerillt	2,00

Rolle 20 m

Art.-Nr.	Bezeichnung	Abmessungen in m
06020100062	Gummimatte gerillt	1,20
06020100064	Gummimatte gerillt	1,60
06020100066	Gummimatte gerillt	2,00

Rolle 30 m

Art.-Nr.	Bezeichnung	Abmessungen in m
06020100046	Gummimatte gerillt	1,20
06020100047	Gummimatte gerillt	1,60
06020100048	Gummimatte gerillt	2,00

**IDÉAL FÜR
VIEHTRANSPORTER,
LADERAMPEN...**

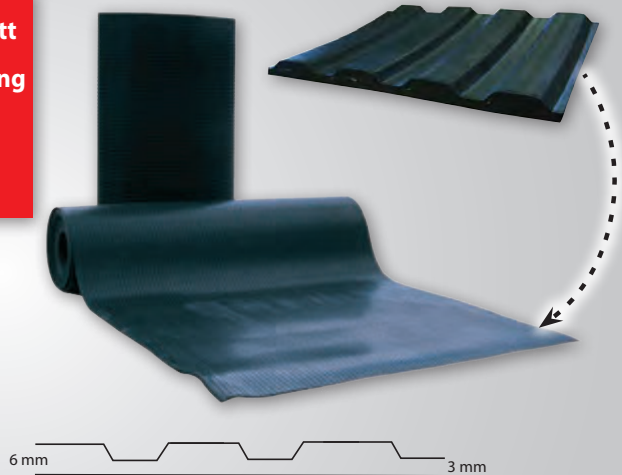

Kuhmatratze

Für Liegeplätze

**EINZIGARTIG
AUF DEM MARKT**

VORTEILE

- + Sehr gute Wärme Dämmung
- + Knie schonend (garantiert)
- + Weich und nicht abrasiv
- + Vermeidet Verletzungen
- + Ein Längeres Liegen und Ruhen Fördert die Produktivität
- + Matratze geschützt durch eine Nylon Folie. Verhindert die Aufnahme von Feuchtigkeit und verlängert die Lebensdauer
- + Gummipoppenmatte (rutschfest) mit Nylon Fäden verstärkt (vermeidet das zerreissen)

Technische Daten

Art.-Nr.	Bezeichnung
03071900022	Matratzen Satz 50 mm und Gummimatte 8 mm für Liegeplätze (10 Plätze)
03071900023	Matratzen Satz 50 mm und Gummimatte 8 mm für Liegeplätze (20 Plätze)
03071900024	Matratzen Satz 30 mm und Gummimatte 8 mm für Liegeplätze (10 Plätze)
03071900025	Matratzen Satz 30 mm und Gummimatte 8 mm für Liegeplätze (20 Plätze)

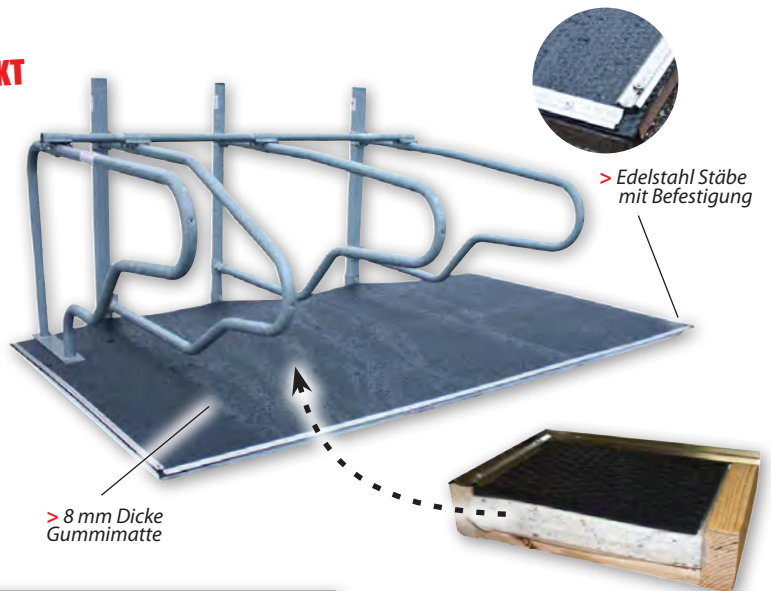

**MATRATZEN STÄRKE
30 ODER 50 MM**

Tel: **07851 88 66 577**

Fax: **+33 825 720 001** 0,15 €/min + Anbieter Gebühr

Bohrgestänge

➔ Ideal für Boxen, Gitter für Getreide Gruben, Viehgitter, Fressgitter, uvm...

VORTEILE

- + 6 mm Dick
- + Große Widerstandsfähigkeit



> Gewinde für den Anschluss

**IDEAL UM
VIEHGITTER
SELBST ZU BAUEN**



Technische Daten

Art.-Nr.	Bezeichnung	Gewicht in kg
0414000002	Bohrgestänge von 8,60m bis 9,60m	10 kg Meterware

**Ø 76 MM
6 MM STÄRKE**

Gitterrost

Stabilisierungs Gitter aus Kunststoff

➔ Ideal um Ihre Wege zu stabilisieren. Um einen sicheren Halt vor den Futtertrögen, Fressgitter oder Tränken zu haben. Ausgänge von Gebäuden (Stall, Hof,...) Traktor Durchgang auf Schlammigen Böden.

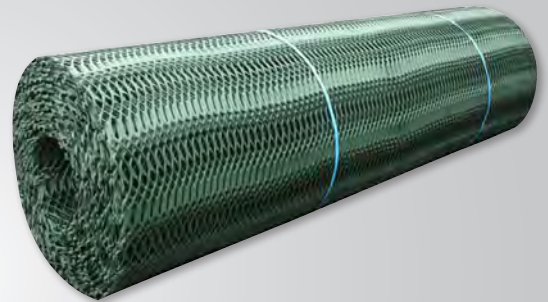

Technische Daten

Art.-Nr.	Bezeichnung	Abmessungen in m	Gewicht in kg
0602020004	Stabilisierungs Gitter aus Kunststoff	20 x 2	80

- Material : Hochdichtem Polyethylen
- Struktur : Geschwankt
- Zugfestigkeit : 16 kN/m
- Bruchdehnung : 35%
- Länge : 20 m - Breite : 2 m
- Gewicht : 2 kg/m²
- Stärke 14,5 mm
- Farbe : Grün



Gitterrost aus Recycling-PVC

➔ Ideal für den Stall, Boxen, Parkplätze, Einfahrten, Gehege,...

VORTEILE

- + Grosse Tragfähigkeit (5mm Dick)
- + Sehr Stabiles und Robustes Stecksystem
- + Lässt sich wie Holz bearbeiten : mit normalem Werkzeug
- + UV- und
- + Wetterbeständig
- + Wasserdichtigkeit : Hat ein gute Durchlässigkeit für den Boden
- + Schnelles und einfaches aufbauen (Gewicht/Platte: 2,1kg)

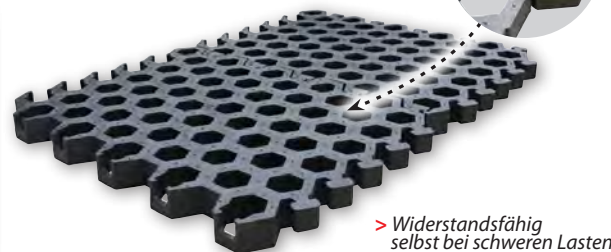

> Widerstandsfähig selbst bei schweren Lasten

Technische Daten

Art.-Nr.	Bezeichnung	Abmessungen L x B x H in cm	Gewicht/ Einheit in kg
07060100010	Gitterrost aus Recycling-PVC	50x40x4	2,1

- Gewicht/m² : 10,5 kg
- m²/Einheit : 0,20m²
- Platten/m² : 5 Einheiten



Verzinktes Gepresstes Gitterrost

➔ Ideal als Auffangwanne, oder für alle anderen durchlässigen Böden

VORTEILE

- + Sehr lange Lebensdauer
- + Einfaches reinigen
- + Vereinfacht den Durchfluss zu der unteren Etage
- + Rutschfest
- + Feuerverzinkt

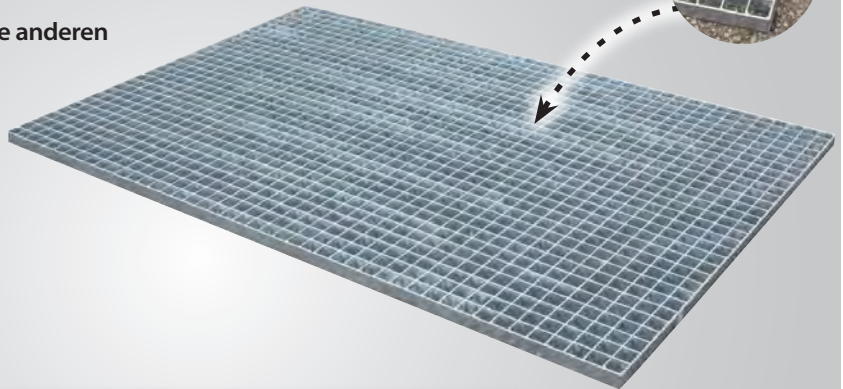

> Maschen 30 x 30

Technische Daten

Art.-Nr.	Bezeichnung
07010199031	Verzinktes Gepresstes Gitterrost - 1000 x 1000 - Maschen 30 x 30 Runde Kante
07010199032	Verzinktes Gepresstes Gitterrost - 1250 x 1000 - Maschen 30 x 30 Runde Kante
07010199033	Verzinktes Gepresstes Gitterrost - 1500 x 1000 - Maschen 30 x 30 Runde Kante
07010199034	Verzinktes Gepresstes Gitterrost - 2000 x 1000 - Maschen 30 x 30 Runde Kante

**100%
VERZINKT**

Viehgitter

Viehgitter Verzinkt

➔ Ermöglicht den Durchgang für Fussgänger und Fahrzeuge. Schreckt Tiere ab. Ideal für Weide Strassen.



**13 cm
ZWISCHEN
DEN ROHREN**

VORTEILE

- + Sehr Widerstandsfähig
- + Rostet nicht
- + Sehr Breit : einfacher Durchgang
- + Verstärkte Rohre

**100%
VERZINKT**

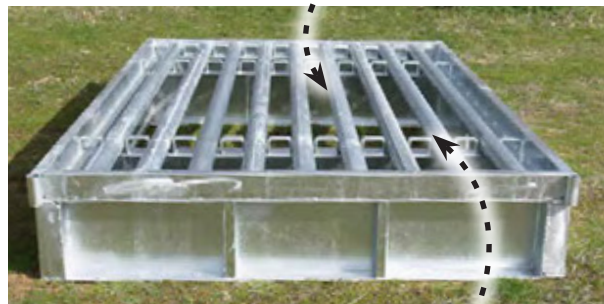

**9 ROHRE
VERSTÄRKT Ø90
4 mm DICK**

Technische Daten

Art.-Nr.	Bezeichnung	Abmessungen in mm L x B	Gewicht in kg
03070200065	Viehgitter Verzinkt	3 x 2	600
03070200066	Viehgitter Verzinkt	4 x 2	800

NEU

PVC-Pfosten recycelt

Viereckig 9 x 9 cm

VORTEILE

- + Unverrottbar
- + UV-beständig
- + Ideal für sehr feuchte und Überschwemmungsböden
- + Verwendbar wie ein Holzpflock
- + Zur Befestigung jeder Art von Zaun



Technische Daten

Art.-Nr.	Bezeichnung	Länge in m	Gewicht in kg
06010200100	PVC-Pfosten recycelt viereckig 9 x 9 cm braun mit Spitze	1,50	11,3
06010200101	PVC-Pfosten recycelt viereckig 9 x 9 cm braun mit Spitze	2,00	15,1
06010200102	PVC-Pfosten recycelt viereckig 9 x 9 cm braun mit Spitze	2,25	16,9
06010200103	PVC-Pfosten recycelt viereckig 9 x 9 cm braun mit Spitze	2,50	18,8
06010200104	PVC-Pfosten recycelt viereckig 9 x 9 cm braun mit Spitze	2,80	21,2

15 JAHRE GARANTIE

- Da sie aus recyceltem PVC bestehen, sind sie nicht für Rost oder Verrottung anfällig
- Die Hakenstifte sind leicht zu befestigen
- Der Pfosten fungiert als Isolator für Elektrozäune, somit sparen Sie den Isolator ein

Pflocke

NEU

Zaunpfahl aus recyceltem PVC

Mit Metallarmierung

VORTEILE

- + Robust und instandhaltungsfrei
- + Metallarmierung
- + Unverrottbar
- + Witterungsbeständig
- + UV-beständig
- + Material aus 100% recyceltem Kunststoff



Technische Daten

Artikel-Nr.	Bezeichnung	ø in mm	Länge in m	Stückzahl pro Palette
06010200018	Recycling-PVC-Pfahl mit Metallarmierung	80	2,00	60
06010200019	Recycling-PVC-Pfahl mit Metallarmierung	80	2,50	60
06010200020	Stützstrebe mit Schrägschnitt und Metallarmierung	80	2,90	60

IN OPTION

FÜHRUNG ZUM EINRAMMEN VON PVC-PFÄHLEN



**15 JAHRE
GARANTIE**

**PFLÖCKE
FÄULNISSICHER**



> Verzinkte Stahlkrampen mit ausreißsicherer Verankerung. Leicht zu befestigen.

PVC-Pflöcke recycelt

VORTEILE

- + Kein Isolator mehr nötig
- + Fäulnissicher
- + Ideal für sehr feuchtes, überschwemmbares Gelände
- + Wird wie ein Holzpflock benutzt
- + Zur Befestigung jeder Art von Zaun
- + UV-Strahlenbeständig

**VIDEO AUF
WWW.BEISER-AGRAR.DE**



Technische Daten

Art.-Nr.	ø in mm	Länge in m	Stückzahl pro Palette	Gewicht kg/Stück	Gewicht kg/Palette
06010200001	60	1,50	250	3,9	975
06010200005	70	1,80	150	6,48	972
06010200009	80	2,00	60	9,3	558
06010200010	80	2,50	60	11,7	702
06010200011	100	2,00	33	14,6	482
06010200012	100	2,50	33	18,3	604

• Erhältlich in version **Speziell für Weinbau** : ø45 mm - Länge : 0,85 bis 1,75 m

- Dank ihrer Beschaffenheit aus recyceltem PVC besteht keine Rost- oder Fäulnisgefahr
- Spitz zulaufend, um leichter eingeschlagen werden zu können
- Die Hakenstifte sind leicht zu befestigen
- Der Pfosten ist ein Isolator für Elektrozaune. Sie sparen somit den Isolator.

> Führung zum Einrammen der PVC-Pfähle



Optionen

Art.-Nr.	Bezeichnung
06010600034	Verzinkte Stahlkrampe mit ausreißsicherer Verankerung (100 Stück)
06010200031	Führung zum Einrammen von 1,80 m PVC-Pfählen - Länge 1,25 m
06010200032	Führung zum Einrammen von 2,00 m PVC-Pfählen - Länge 1,50 m
06010200033	Führung zum Einrammen von 2,50 m PVC-Pfählen - Länge 1,80 m

Tel: **07851 88 66 577**

Fax: **+33 825 720 001** 0,15 €/min + Anbieter Gebühr

Eisenpfosten verzinkt

➔ Ideal für jede Art von Zaun

Technische Daten

Art.-Nr.	Modell	Länge in m
06010300007	T 30	2,00
06010300008	T 30	2,50
06010300009	T 40	2,00
06010300010	T 40	2,50
06010300011	T 50	2,00
06010300012	T 50	2,50

- 5 Löcher
- Erhältlich in T30, T40 und T50
- Länge 2 m und 2,5 m

VORTEILE

- ➔ Haltbar und widerstandsfähig
- ➔ Ermöglicht die Befestigung jeder Art von Zaun/Gitter
- ➔ 100% verzinkter pfosten



**100%
VERZINKT**

Zubehör

Technische Daten

Art.-Nr.	Bezeichnung
06010600007	Hakenstifte 4,5 x 40 (5 kg-Eimer)
06010600030	Hakenstifte 2,65 x 31 (1kg-Eimer - 480 Stücke)
06010600031	Hakenstifte 3,00 x 30 (1kg-Eimer - 192 Stücke)
06010600032	Hakenstifte 3,50 x 35 (1kg-Eimer - 210 Stücke)
06010600033	Hakenstifte 4,50 x 40 (1kg-Eimer - 130 Stücke)
06010600008	Spanner (Stück)

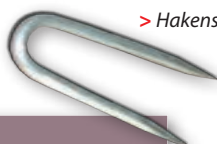

> Hakenstifte



> Glatter verzinkter Draht



Art.-Nr.	Bezeichnung
06010600001	Glatter verzinkter Draht Ø 1,5 mm, 361 m
06010600002	Glatter verzinkter Draht Ø 2,7 mm, 111 m

Autobahn Schutzplanke

➔ Ideal zur Abgrenzung eines Raumes, zum Schutz von Geräten oder zur Einrichtung eines Fangbereichs für Rinder...

VORTEILE

- ➔ Sehr gute Verzinkungsqualität
- ➔ Beständig und haltbar
- ➔ Per Hand zerlegt

Technische Daten

	Art.-Nr.	Bezeichnung	Abmessungen in m
1	06010100001	Vierkantschiene	4,30 x 0,30
2	06010100002	Forstschutzplanke	4,30 x 0,30
3	06010100003	Runde Schutzplanke	4,30 x 0,30



- Gebrauchte Autobahn Schutzplanke
- Per Hand abmontiert in sehr gutem Zustand
- 4,30 m Länge 30 cm Breite

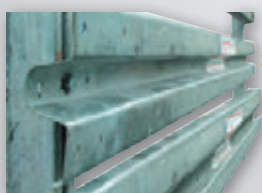

1 > Vierkantschutzplanke (deutsches Modell)



2 > Forstschutzplanke



3 > Runde Schutzplanke (französisches Modell)

Pfosten und Befestigungssatz für Schutzplanken

➔ Ideal zum Befestigen der Schienen untereinander



VORTEILE

- + Ermöglicht die Verankerung der Schutzplanken im Boden
- + Extrem widerstandsfähig aufgrund des Profils
- + Pfosten 100 % verzinkt

Technische Daten

1 Pfosten mit Befestigungssatz

Art.-Nr.	Gelieferte Elemente
06010100021	1 Pfosten (2650 mm) 12 Schrauben (M12 x 30) 6 Schrauben (M12 x 140) 18 Muttern (M12) 12 Unterlegscheiben (M12)

Befestigungsset für 2 Schienen

Art.-Nr.	Gelieferte Elemente
06010100022	4 Schrauben (M12 x 30) 4 Muttern (M12) 8 Unterlegscheiben (M12)

2 Eckpfosten mit Befestigungssatz

Art.-Nr.	Gelieferte Elemente
06010100020	1 Eckpfosten (2650 mm) 6 Schrauben (M12 x 30) 6 Muttern (M12) 36 Unterlegscheiben (M12)

- Pfosten komplett verzinkt
- Sigma-Pfette 140, Stärke 2,5 mm
- Pfostenhöhe 2,65 m



1 > Sigma-Träger (Pfosten)



2 > Eckpfosten

Gebäude Schutzplanken

➔ Ideal um bestimmte Bereiche abzugrenzen und Gebäude vor Stößen zu schützen



VORTEILE

- + Leichtes aufbauen
- + Pfosten mit Bodenplatten, um die Pfosten schnell auf Beton oder anderen Böden zu befestigen
- + 2 Planken höhe → Guter Schutz

Technische Daten

Art.-Nr.	Bezeichnung
06010100036	Gebäude Schutzplanken Meterware (Nur in 4m Stücken erhältlich)

BEINHALTET

- 2 Planken auf 4m
- 2 Pfosten auf Bodenplatten für die Befestigung
- Schrauben für die Befestigung der Planken auf den Pfosten

Drahtzaun für Schafe und Hühner

➔ Ideal zum Abgrenzen einer Fläche

VORTEILE

- + Die ausgezeichnete Qualität der Materialien sorgt für eine lange Haltbarkeit der Produkte und eine hohe Korrosionsfestigkeit

Technische Daten

Knotengitterzaun

Art.-Nr.	Bezeichnung
06010500003	1 m x 50 m (die Rolle)
06010500004	1,20 m x 50 m (die Rolle)
06010500005	1,40 m x 50 m (die Rolle)

Hühnerzaun

Art.-Nr.	Bezeichnung
06010500010	Verzinkt 2 x 50 m, Masche 25 Ø 8
06010500014	Verzinkt 1,5 x 50 m, Masche 25 Ø 8



**GEKNOTET
UND DREIFACH
VERZINKT**

Drahtzaun

➔ Ideal zum Abgrenzen eines privaten Bereichs und zur Gewährleistung von Schutz

VORTEILE

- + Haltbar und widerstandsfähig
- + Ausgezeichnete Korrosionsbeständigkeit

Technische Daten

Art.-Nr.	Bezeichnung
06010500001	Verzinkter Drahtzaun 1,75 x 25 m
06010500002	Grün plastifizierter Zaun 1,75 x 25 m

• 25 m-Rolle

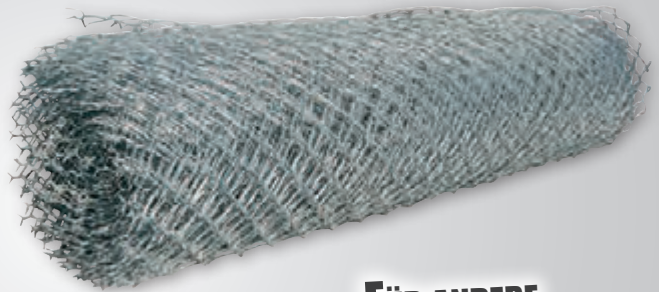

**FÜR ANDERE
ZAUNTYPEN
BITTE RÜCKFRAGEN**

Stacheldraht

➔ Ideal zum Abgrenzen eines privaten Bereichs und zur Gewährleistung von Schutz

VORTEILE

- + Haltbar und widerstandsfähig
- + Sehr gut verzinkt

Technische Daten

Rolle 200 m Galva C

Art.-Nr.	Modell	Ø in mm
06010600003	15/4/10	2,4
06010600004	16/4/10	2,7

Stacheldraht Motto 250 m Galva C

Art.-Nr.	Ø in mm
06010600005	1,7

Militärstacheldraht

Art.-Nr.	Bezeichnung	Gewicht in kg
06010600006	Stacheldraht	10,3
06010600025	60 spule pro palette	618





Sie möchten Produkte, Ausrüstung, Maschinen vollkommen sicher lagern !



EINE GROSSE VIELFALT AN LÖSUNGEN

Lagertunnel, Container, Unterstände, Garagen, Bungalows.

DER BEISER - VORTEIL: ANGEBOTE FÜR BESONDERE ANFORDERUNGEN

Wir bieten Ihnen Lösungen sogar für die Lagerung Ihrer Sondermaschinen an, wie zum Beispiel Mähdreschern. Der Maxi-Unterstand als Bausatz eignet sich perfekt für diesen Zweck.

INNOVATIVE LÖSUNGEN

Bungalows, in denen Sie vorübergehend Personal unterbringen können. Diese hellen, gedämmten und leicht transportierbaren Bungalows sind die perfekte Lösung für Wirtschaftlichkeit und Mobilität.

Mit Beiser gehört die Montageoption zum Kundenservice !

**100% BEISER
HERSTELLUNG**



90 m² Modell

Hühnerstall Mobil Speziell für Hühnerzucht

Im Bausatz

➤ Ideal für die Zucht im Freien von ihren Geflügel, Hühner, Enten....



VORTEILE

- + Mobiles Gebäude (Benötigt keine Baugenehmigung)
- + Dach und Wände aus isoliertem Sandwichblech
- + 2 isolierte Türen
- + 2 Auslauf Klappen
- + Trage Rahmen aus quadratischem Stahlrohr
- + 2 Lüftung Jalousien Louisiane Typ

➤ Optionen

Artikel Nr.	Bezeichnung
09139900001	Abschlepp Satz für mobiler Hühnerstall 30, 60 und 90 m ²
09130000013	30m ² Anbau für mobiles Gebäude 30, 60 und 90 m ²

➤ Technische Daten

Art.-Nr.	Bezeichnung	Fläche in m ²	Grösse L x B in m
09130000004	Hühnerstall Mobil im Bausatz	12	3 x 4
09130000001	Hühnerstall Mobil im Bausatz	30	5 x 6
09130000002	Hühnerstall Mobil im Bausatz	60	10 x 6
09130000007	Hühnerstall Mobil im Bausatz	90	15 x 6
09130000016	Hühnerstall Mobil im Bausatz mit verzinkte Struktur	30	5 x 6
09130000017	Hühnerstall Mobil im Bausatz mit verzinkte Struktur	60	10 x 6



> Trage Rahmen Kann mit Räder ausgerüstet werden Abschleppteil kann auf beiden Seiten des Hauses angebracht werden (30, 60 et 90 m² Modell)

30 m² Modell

**ERHÄLTICH IN
SCHWEINEZUCHT**



> Lange Dach Paneele und Fassaden aus Isolierem Sandwichblech

60 m² Modell



Hühnerstall Mobil

213

BEISER HERSTELLUNG

Beiser Environnement stellt seit Ende 2015, dank der Gründung eines Departments für «Innovation und Entwicklung», seine Mobile Hühnerställe selber her. Als Hersteller, steuern wir die Lagerbestände, die Produktionskosten und können die Ware somit immer zum besten Verkaufspreis anbieten.

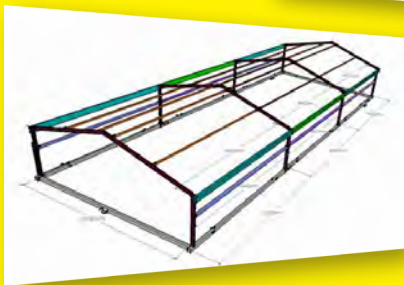

**INNAUSS-
TATTUNG
AUF ANFRAGE**

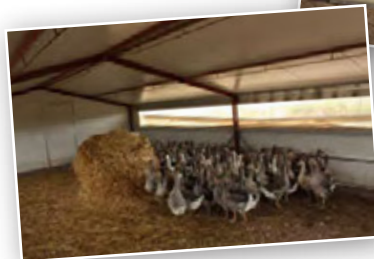

Tel: **07851 88 66 577**

Fax: **+33 825 720 001** 0,15 €/min + Anbieter Gebühr

BEISER
ESSENCE INNOVATION
Versand von landwirtschaftlichem Bedarf
07851 88 66 577

NEU

Mobiler Schleusencontainer 8 m³

Im Bausatz⁽¹⁾

- ➔ Ideal zum Begrenzen der Eindringung und Verbreitung von Viren in der Geflügelhaltung

VORTEILE

- + 2 gedämmte Türen großer Breite (1000 mm)
- + Monoblock-Untergestell komplett verzinkt
- + Zwei rechteckige U-Öffnungen 200x100 an der Seite zur Führung der Gabelzinken
- + Boden mit Antirutschbelag zur leichteren Reinigung
- + Ausstattung: Waschbecken mit Bedienung in Hüfthöhe, mit Spundloch, Siphon, Papierabwickler, Seifenspender und 2 Kleiderhaken.
- + Wärmedämmung aus doppelschaliger Verkleidung Stärke 40 mm mit eingespritztem Polyurethanschaum an den 6 Wänden



Technische Daten

Artikel-Nr.	Bezeichnung	Abmessungen L x T x H in mm	Gewicht in kg
09010200015	Mobiler Schleusencontainer als Bausatz ⁽¹⁾ 8m ³	1510 x 2410 x 2300	250

- Unmontiert geliefert



(1) Die Montage und Installation übernimmt der Kunde.

Mobiler Unterstand

Mit Texas Gittern

VIDEO AUF
WWW.BEISER-AGRAR.DE



100% MODULIERBAR

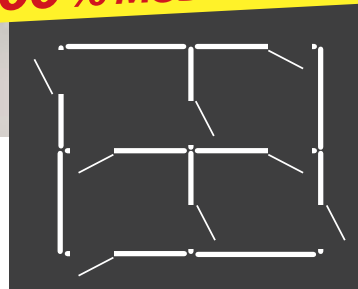

➤ Ideal zum abtrennen von Tieren (Pferde, Rinder, Schafe, uvm)

VORTEILE

- Verzinkte Struktur
- Plane 650 g/m²
- Bewegbarer Auslauf
- 3m Blechverkleidete Texas Gitter

➤ Technische Daten

Art.-Nr.	Bezeichnung	Abmessungen in mm LxBxH
03050203044	Mobiler Unterstand mit Texas Gittern 6 m x 4 m und Plane als Überdachung	6000 x 4000 x 3200
03050203042	Mobiler Unterstand mit Texas Gittern 12 m x 4 m und Plane als Überdachung	12 000 x 4000 x 3200
03050203022	Mobiler Unterstand mit Texas Gittern 12 m x 6 m und Plane als Überdachung	12 000 x 6000 x 3200

➤ Optionen

Art.-Nr.	Bezeichnung
03070900007	Texas-Gatter für den Außenbereich - Länge 2,40 m
03070900013	Texas-Gatter für den Außenbereich - Länge 4 m
03070900018	Texas-Gatter für den Außenbereich - Länge 5 m
03070900017	Texas-Gatter für den Außenbereich - Länge 6 m
03070900021	Texas-Gatter 3 m mit Futterplatz
03070900022	Texas-Gatter 3 m mit Fressgitter 6 Plätze



Lagertunnel aus Wellblech

Höhe 3,90m und 5,85m



**OHNE
KONDENSATION**

Das Beiser +
**Integrierte
durchsichtige
Platten**

**STRUKTUR
UND BEDACHUNG
SEHR ROBUST**

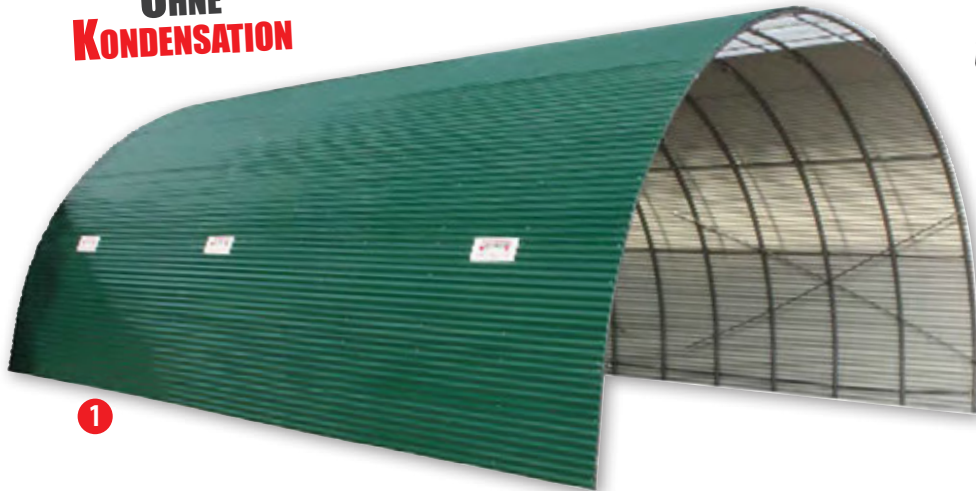

1

VORTEILE

- + Einfach aufzubauen
- + Ein Meter zwischen den Bögen
- + Verzinkte Struktur, Demontierbar
- + Der Tunnel ist mit Wellblech bedeckt
→ verhindert Kondensation im Tunnel
- + Durchsichtige Platten für mehr Licht im Tunnel
(Möglichkeit diese zu verdoppeln 2)



**STRUKTUR
AUF RÄDERN
OPTION**

Technische Daten

Art.-Nr.	Bezeichnung	Abmessungen H x L x B in m
1 09080000021	Lagertunnel aus Wellblech Ohne Kondensation	3,90 x 10 x 8
09080000022	Lagertunnel aus Wellblech Ohne Kondensation	3,90 x 20 x 8
09080000023	Lagertunnel aus Wellblech Ohne Kondensation	3,90 x 30 x 8
2 09080000030	Lagertunnel aus Wellblech Ohne Kondensation kombiniert mit durchsichtigen Platten	3,90 x 10 x 8
09080000024	Lagertunnel aus Wellblech Ohne Kondensation	5,85 x 10 x 10,30
09080000032	Lagertunnel aus Wellblech Ohne Kondensation kombiniert mit durchsichtigen Platten	5,85 x 10 x 10,30



**BLECHTÜR
OPTION**

Optionen

Art.-Nr.	Bezeichnung
09080400025	Wellblech Tür für Lagertunnel
09080400024	Geschlossene Struktur für Lagertunnel aus Wellblech
09080400026	Komplette Struktur auf Rädern für Tunnel 8 x 10 x 3,90 m



STRUKTUR
100% VERZINKT

OPTION
AUFBAU
KONTAKTIEREN SIE UNS

Lagertunnel

Höhe 5,85 m - Breite 10,30 m

➤ Ideal zur Lagerung aller Arten von Geräten, Fahrzeugen, Apparaten, Paletten, Heu, Stroh...

VORTEILE

- Leicht aufzubauen
- Verzinkte Struktur, Komplett zerlegbar
- Abgerundete Kuppe, damit sich der Schnee nicht anhäuft
- Jeder Bogen durch 1 Querstange verstärkt
- Maximale Optimierung des Lagerraums durch seine große Höhe und Breite

Technische Daten

Art.-Nr.	Länge in m	Anzahl der möglichen Rundballen
09080000001	10	110
09080000002	15	180
09080000003	20	240
09080000004	25	290
09080000005	30	360
09080000006	35	420
09080000007	40	480
09080000008	45	540
09080000009	50	600
09080000010	55	660
09080000011	60	720
09080000012	65	780
09080000013	70	840
09080000014	75	900
09080000015	80	960
09080000016	85	1020
09080000017	90	1080
09080000018	95	1140
09080000019	100	1200

- Plane 650 g/m² in einem Stück (je nach Modell)
- Ösen in einem Abstand von je 1 Meter
- Länge: 10 m bis 100 m
- Breite: 10,30 m
- Höhe: 5,85 m
- Bögen in einem Abstand von je 1 Meter
- Rohre Ø 60 mm

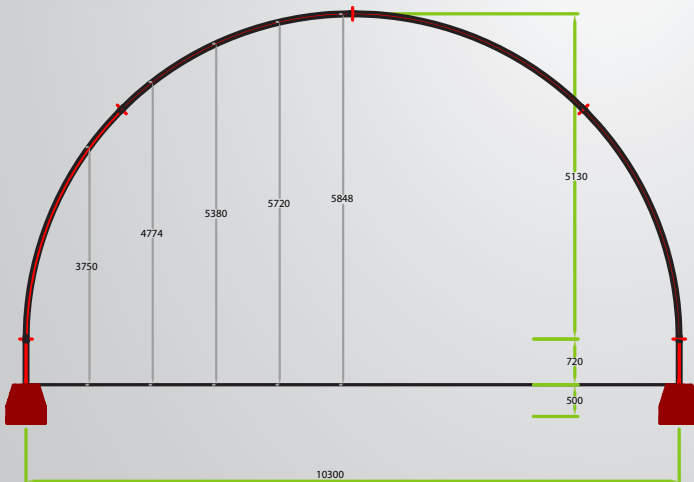

OPTION

ZUGANGSPLANE für VORNE UND HINTEN MIT ZENTRALER ÖFFNUNG
Art.-Nr. 09080400001

Lagertunnel

Höhe 3,90 m - Breite 8 m

VORTEILE

- + Leicht aufzubauen
- + Komplett zerlegbare, verzinkte Struktur
- + Verstärkungen an jedem Bogen durch 1 Querstange



STRUKTUR
100% VERZINKT

Technische Daten

Art.-Nr.	Bezeichnung	Abmessungen h x L x B in m
09080100100	Lagertunnel	3,90 x 10 x 8
09080100200	Lagertunnel	3,90 x 20 x 8

Option

Art.-Nr.	Bezeichnung
09080400021	Türsatz für Lagertunnel H 3,90

- Plane 650 g/m²
- Ösen im Abstand von je 1 Meter
- Rohre Ø 60 mm
- Abstand zwischen den Bögen: 1 m
- Verfügbare Fläche: ab 80 m²

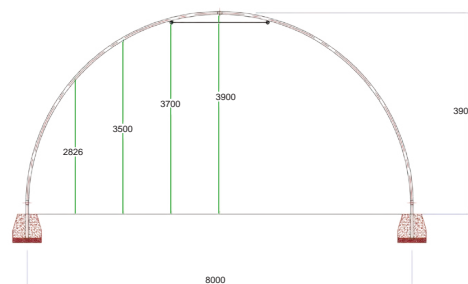

Unterstand

Einfacher Unterstand mit Vordach

Im Bausatz

- ➔ Ideal zum Unterstellen aller Arten von Geräten, Fahrzeugen, Vieh...

VORTEILE

- + Trapezblech als Abdeckung
- + Leichter und schneller Aufbau
- + Struktur aus Formstahl 100% verzinkt



TRAPEZBLECH
10 JAHRE GARANTIE

Technische Daten

Art.-Nr.	Breite in m	Tiefe in m	H min. in m	H max. in m
09020100001	3	3	2,00	2,31
09020100002	4	5	2,14	2,70
09020100003	5	5	2,14	2,70
09020100004	6	6	2,14	2,76
09020100005	9	6	3,30	3,90

- Farbe des Dachs: Rotbraun, Sandgelb, Resedagrün oder Schieferblau (Andere Farben auf Anfrage erhältlich)
- Geliefert als Bausatz mit Vordach

Optionen

Art.-Nr.	Bezeichnung
04080401006	Satz Dachrinnen für Unterstand 3 x 3 m
04080401007	Satz Dachrinnen für Unterstand 4 x 5 m
04080401008	Satz Dachrinnen für Unterstand 5 x 5 m
04080401009	Satz Dachrinnen für Unterstand 6 x 6 m
04080401010	Satz Dachrinnen für Unterstand 9 x 6 m

Verkleideter Unterstand mit Vordach

Im Bausatz

**AUCH
MASSANFERTIGUNGEN
MÖGLICH
RUFEN SIE UNS AN!**

➤ Ideal zum Unterstellen von Fahrzeugen, Geräten, Vieh...

VORTEILE

- + Trapezblech als Abdeckung und Verkleidung (10 Jahre Garantie)
- + Leichter und schneller Aufbau
- + Große Auswahl an Farben
- + Struktur aus Formstahl 100% verzinkt



Technische Daten

Art.-Nr.	Breite in m	Tiefe in m	H min. in m	H max. in m
09020200001	3	3	2,00	2,31
09020200002	4	5	2,14	2,70
09020200003	5	5	2,14	2,70
09020200004	6	6	2,14	2,76
09020200005	9	6	3,30	3,90

- Geliefert mit Rahmen, Bolzen, Dach und Schrauben
- Farbe des Dachs: Rotbraun, Sandgelb, Resedagrün oder Schieferblau
- Verkleidung: Sandgelb, Rotbraun, Resedagrün oder Schieferblau

Optionen

Art.-Nr.	Bezeichnung
04080401006	Satz Dachrinnen für Unterstand 3 x 3 m
04080401007	Satz Dachrinnen für Unterstand 4 x 5 m
04080401008	Satz Dachrinnen für Unterstand 5 x 5 m
04080401009	Satz Dachrinnen für Unterstand 6 x 6 m
04080401010	Satz Dachrinnen für Unterstand 9 x 6 m

Hochwertiger Kompletter Unterstand

Mit Vordach als Bausatz

➤ Ideal zum Unterstellen von Fahrzeugen, Geräten, Vieh...

VORTEILE

- + Leicht und schnell aufzubauen
- + Vordach mitgeliefert
- + Komplette Rinne
- + Antikondensations Folie
- + Große Auswahl an Farben
- + Struktur aus Formstahl 100% verzinkt

Technische Daten

Art.-Nr.	Breite in m	Tiefe in m	H min. in m	H max. in m
09020300001	3	3	2,00	2,31
09020300002	4	5	2,14	2,70
09020300003	5	5	2,14	2,70
09020300004	6	6	2,14	2,76
09020300005	9	6	3,30	3,90

- Geliefert mit Rahmen, Bolzen, Dach und Schrauben
- Farbe des Dachs: Rotbraun, Resedagrün, Sandgelb oder Schieferblau
- Farbe der Verkleidung: Sandgelb, Rotbraun, Resedagrün oder Schieferblau
- Breiter Randstreifen
- Frontschutz



**SATZ DACHRINNEN
INBEGRIFFEN**

Maxi-Unterstand im Bausatz

12 x 10 m

- Ideal zum Unterstellen von Fahrzeugen, Industrieanlagen, Landwirtschaftsgeräten...

VORTEILE

- + Ausgezeichnetes Preis-/Leistungsverhältnis
- + Eine große Auswahl an Farben
- + Auch Maßanfertigungen möglich
- + Struktur aus Formstahl 100 % verzinkt
- + Satteldach



Technische Daten

Art.-Nr.	Abmessungen L x B in m
09020400001	12 x 10

- Geliefert mit Rahmen, Bolzen, Dach und Schrauben
- Farben: Dach in Rotbraun und Verkleidung in Sandgelb, ...
- Höhe Mini - MAX = 4,50 m 5,50 m
- 2 je 6 m lange Bereiche

Option

Art.-Nr.	Bezeichnung
04080401011	Satz Dachrinnen für Unterstand 12 x 10 m

Unterstand aus Polyester

3 x 3 m

- Ideal, um ihr Material (Vieh, Fahrzeug oder andere) zu schützen

VORTEILE

- + Leicht aufbaubar
- + Leicht, gut bewegbar
- + UV beständig
- + Außergewöhnliche Langlebigkeit
- + Entwickelt, um extremen Temperaturen standzuhalten
- + Vielfältige Anwendungen
- + 9m² bedachte Oberfläche



Technische Daten

Art.-Nr.	Abmessungen L x B x H in mm	Gewicht in kg
03050201041	3000 x 3000 x 2500	180

**AUCH
MASSANFERTIGUNGEN MÖGLICH
RUFEN SIE UNS AN!**

Gartenhaus Im Bausatz

➔ Ideal zum Abstellen Ihrer Gartengeräte und Zuberhörteile (Mobilier, Rasenmäher...)

VORTEILE

- + Sehr robust
- + Befestigung mit vorlackierten Bohrschrauben
- + Struktur in Sigma-Pfette



Technische Daten

Art.-Nr.	Bezeichnung	Abmessungen in m
09030000002	Gartenhaus als Bausatz	2,30 x 3,30

- 1 Flügeltür
- Tragkonstruktion verzinkte Pfette 8/10tel
- Geripptes Blech 5/10tel
- Farbe Resedagrün (für andere Farben bitte rückfragen)

Optionen

Art.-Nr.	Bezeichnung
09039900002	2 Rinnen
09039900003	4 Verankerungspflöcke

Garage

Einfache Garage Im Bausatz

➔ Ideal zum Schutz Ihres Fahrzeuges oder anderen Materialien

VORTEILE

- + Kompletzt verkleidet mit Dach aus Trapezblech
- + Schwingtor
- + Abschiessbar
- + Konstruktion aus verzinkten C-Pfetten und vorlackierten Blechen
- + Ihre Robustheit garantiert eine lange Nutzungsdauer

**STRUKTUR
100% VERZINKT**



Technische Daten

Art.-Nr.	Bezeichnung
09040000003	Einfache Garage als Bausatz

Option

Art.-Nr.	Bezeichnung
04080401012	Satz Dachrinnen

- Torabmessungen (H x L): 1,97 m x 2,35 m
- Mindesthöhe: 2,22 m
- Maximale Höhe: 2,38 m
- Höhe bis Torsturz: 2 m

**KEINE
BAUGENEHMIGUNG
NÖTIG**

Doppelgarage 1 Schrägdach

Im Bausatz

➔ Für 2 Fahrzeuge

VORTEILE

- + 2 Schwingtüren
- + Verkleidung und Dach aus Trapezblech
- + Abschlissbar

Technische Daten

Art.-Nr.	Bezeichnung
0904000001	Doppelgarage 1 Schrägdach

• Torabmessungen (B x H):
2355 x 1970 mm

Option

Art.-Nr.	Bezeichnung
04080401013	Satz Dachrinnen

STRUKTUR
100 % VERZINKT

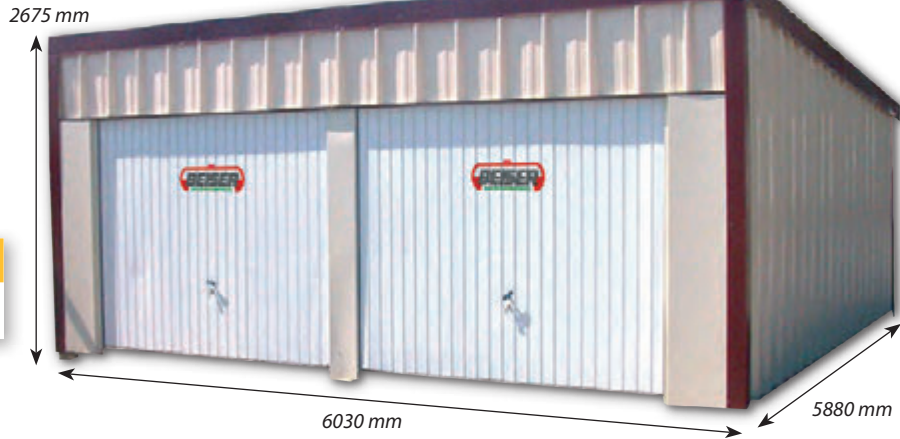

TRAPEZBLECH
10 JAHRE GARANTIE

Das Beiser+

Modulstruktur:
Es besteht die Möglichkeit,
6 m breite Erweiterungen
hinzuzufügen

Doppelgarage Satteldach

Im Bausatz

➔ Für 2 Fahrzeuge

VORTEILE

- + 2 Schwingtüren
- + Verkleidung und Dach aus Trapezblech
- + Abschlissbar

Technische Daten

Art.-Nr.	Bezeichnung
0904000002	Doppelgarage Satteldach

• Torabmessungen (B x H):
2355 x 1970 mm

Option

Art.-Nr.	Bezeichnung
04080401014	Satz Dachrinnen

STRUKTUR
100 % VERZINKT



TRAPEZBLECH
10 JAHRE GARANTIE

Das Beiser+

Modulstruktur:
Es besteht die Möglichkeit,
6 m breite Erweiterungen
hinzuzufügen

Lager Container

➔ Ideal für Forstbedarf, Hoch- und Tiefbau, Transport und Lagerung von Geräten

VORTEILE

- ➔ Gesicherte Lagerung
- ➔ Leichtes Transportieren
- ➔ Widerstandsfähig und haltbar
- ➔ Besonders robuste Struktur



> Abschliessbar durch Hängeschloss

> Führungen zum Durchschieben von Staplergabeln

EINRICHTUNG DER CONTAINER NACH IHREN BEDÜRFNISSEN MÖGLICH (HEIZUNG, BELEUCHTUNG, TANK, PUMPE...)

RUFEN SIE UNS AN!

➔ Technische Daten

Art.-Nr.	Bezeichnung	Volumen	Außenmaße L x B x H in mm
09050100005	LC 6	7 m ³	1950 x 1850 x 1800
09050100001	LC 8	10 m ³	2450 x 2000 x 2150
09050100002	LC 10	16 m ³	3000 x 2450 x 2590
09050100003	LC 20	32 m ³	6100 x 2340 x 2590

- Rahmen aus 3 mm-Stahlprofilen
- Seiten und Boden aus Trapezblech mit je 2 Lüftungen an der Seite
- Boden aus verschweißten Platten, Stärke 4 mm
- 2 Stahltüren 1,5 mm, ringsum versehen mit einer Gummidichtung, Öffnung bis zu 270°, Scharnierbefestigungen, Verriegelung von oben und unten, in der Mitte abschliessbar
- Endanstriche: 2 Schichten Rostschutzmittel, und eine 3. Schicht für den Endanstrich



Art.-Nr.	Bezeichnung	Volumen	Außenmaße L x B x H in mm
09050100015	LC 20 mit Seitentüren	32 m ³	6100 x 2340 x 2590



> Erhältlich als Seecontainer Erste Fahrt



> Führungen zum Durchschieben von Staplergabeln



> Innen



> Abschliessbar

Lagercontainer

MIT SEITEN- UND HINTERTÜR

➤ Ideal für Forstbedarf, Öffentliche Bauarbeiten, Transport oder als Materiallager

VORTEILE

- + 2 Seitentüren und 2 Hintertüren
- + Die 4 Stahltüren (1,5mm) können bis 170° geöffnet werden und verfügen über eine Gummidichtung



Technische Daten

Art.-Nr.	Bezeichnung	Volum	Außenmaße in mm LxB xH
09050100019	Lagercontainer LC 20 mit Seiten- und Hintertür	32 m ³	6100 x 2340 x 2590

- Der Rahmen hat 3 mm Stahlprofil
- Die Rückseite und Seiten sind aus geripptem Blech
- Der Boden besteht aus geschweißten Platten (4mm Dick)
- Befestigung durch Scharniere
- Verriegelung oben und unten
- Behandelt mit 2 Rostschutz Grundierungen und einer dritten Deckschicht

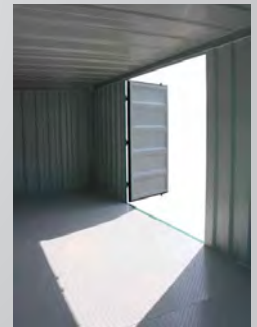

> Innensicht

Lagercontainer

EINZIGARTIG AUF DEM MARKT

➤ Ideal für Forstbedarf, Öffentliche Bauarbeiten, Transport oder als Materiallager

VORTEILE

- + Seitenöffnung über die ganze Länge
- + Die 4 Stahltüren (1,5mm) können bis 170° geöffnet werden und verfügen über eine Gummidichtung auf dem ganzen Umfang



MIT SEITENÖFFNUNG ÜBER DIE GANZE LÄNGE

Technische Daten

Art.-Nr.	Bezeichnung	Volum	Außenmaße in mm LxB xH
09050100020	Lagercontainer LC 20 mit Seitenöffnung über die ganze Länge	32 m ³	6100 x 2340 x 2590

- Der Rahmen hat 3 mm Stahlprofil
- Die Rückseite und Seiten sind aus geripptem Blech
- Der Boden besteht aus Geschweißten Platten (4mm Dick)
- Befestigung durch Scharniere
- Verriegelung oben und unten
- Behandelt mit 2 Rostschutz Grundierungen und einer dritten Deckschicht



> Möglichkeit nur eine Seite zu öffnen

Sanitärbungalow

➤ Ideal für ein Baustellenbüro

➤ Technische Daten

Art.-Nr.	Bezeichnung
09010200002	Sanitärbungalow Nr. 1

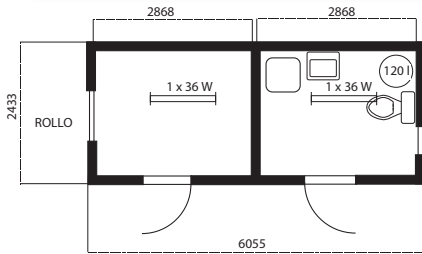

Art.-Nr.	Bezeichnung
09010200003	Sanitärbungalow Nr. 2

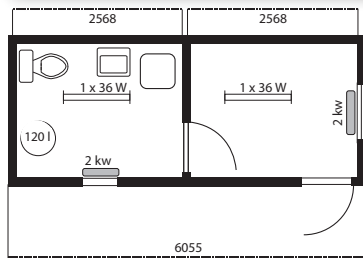

VORTEILE

➤ Geliefert mit Warmwasserbereiter, WC, Dusche, Heizung

- Abmessungen L x B x H:
6055 x 2435 x 2800 mm

**EIN RATSCHLAG?
EIN KOSTENVORANSCHLAG?
RUFEN SIE UNS AN!**

Art.-Nr.	Bezeichnung
09010200004	Sanitärbungalow Nr. 3

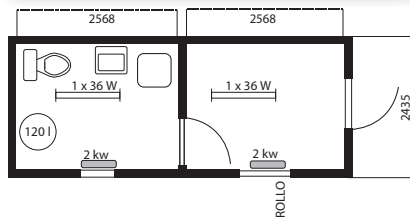

> Warmwasserbereiter 120 l



> Abtrennung
sanitäre Anlagen/Büro

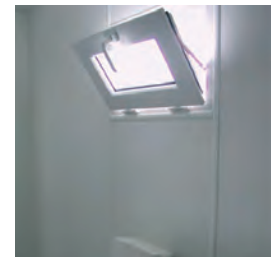

> Fenster Sanitärraum

Art.-Nr.	Bezeichnung
09010200006	Sanitärbungalow Nr. 4

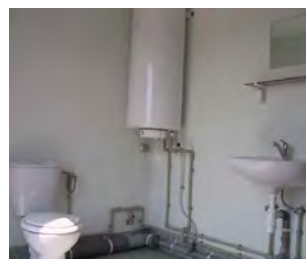
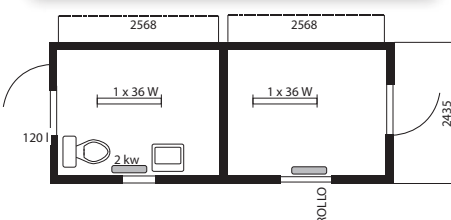

> Toilette

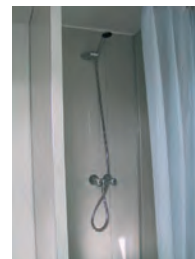

> Dusche



> Elektrische Gebläseheizung und
Fenster mit Doppelverglasung
+ Roll-Läden

Komfort-Bungalow



6M MODELL

- 1 Tür 800 x 1970 mm mit Schloss
- 2 Fenster mit doppelter Verglasung 900 x 1200 mm mit Roll-Läden
- 2 Neonleuchten
- 4 220 Volt-Steckdosen
- 1 Standard-Stromkasten nach DIN
- Innenmaße (L x B x H): 5810 x 2200 x 2330 mm
- Außenmaße (L x B x H): 6050 x 2430 x 2650 mm

➤ Ideal für ein Baustellenbüro

VORTEILE

- + Dieser helle, gut isolierte Bungalow garantiert Ihnen mit seiner leistungsstarken Heizung einen hohen Komfort
- + Kunststoff Bodenbelag
- + Elektrische Gebläseheizung

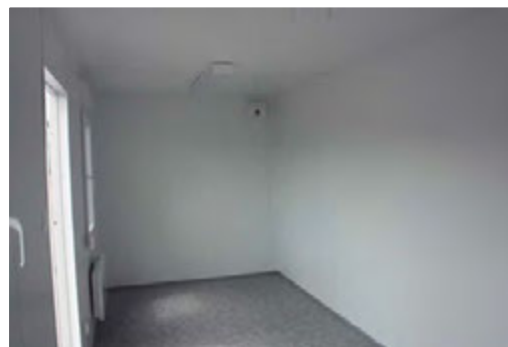

➤ Technische Daten

Art.-Nr.	Bezeichnung
09010100001	Komfort-Bungalow 6m
09010100002	Komfort-Bungalow 3m

3M MODELL

- 1 Türe 800 x 1970 mm mit Türschloss
- 3 Fenster mit Doppelverglasung 900 x 1200 mm mit Rollläden
- 1 Neon
- 2 Steckdosen 220 Volt
- 1 Sicherungskasten Standard DIN
- 1 elektrischer Heizlüfter
- Innenmaße (L x B x H): 2750 x 2200 x 2250 mm
- Außenmaße (L x B x H): 3000 x 2450 x 2500 mm



Sanitäre Bungalow

Mit Zugang für Behinderte

VORTEILE

- + Zugang für Behinderte
- + Sehr hell, isoliert, ausgestattet mit einer leistungsstarken Heizung, sehr komfortabel
- + Kunststoff Bodenbelag
- + Elektrische Gebläse Heizung



> Zugangsrampe

> Durchgang für Stapler Gabeln

Technische Daten

Art.-Nr.	Bezeichnung
09010200007	Sanitäre Bungalow mit Zugang für Behinderte

- Innenmaße (L x B x H): 5700 x 2200 x 2280 mm
- Außenmaße (L x B x H): 6055 x 2435 x 2580 mm
- 1 Tür 110 x 200 cm mit Schloss
- 2 Doppelte Neonleuchten
- 2 Steckdosen 220V

EINZELHEITEN AUF
WWW.BEISER-AGRAR.DE

Mobiltoilette

Mobile Toiletten

VORTEILE

- + Absolut autonom. Kein Anschluss nötig
- + Leicht zu installieren
- + Fusspumpe
- + Aus Polyethylen



> Entleerungsventil 3" 1/4

1



Technische Daten

Art.-Nr.	Bezeichnung	Abmessungen L x B x H in mm
1 09070000005	Toiletten	1100 x 1000 x 2300
2 09070000004	Mobile Toiletten für Behinderte	1500 x 1500 x 1980

- 250 Liter Tank für Abwasser.
- Und ein 122 Liter Tank für Trinkwasser 1

Option

Art.-Nr.	Bezeichnung
09079900001	Produkt Quick Scent (20 Beutel)



2



NEU

Kühlraum mit Regalen

2,63 m³ et 11,23 m³

**EINZELHEITEN AUF
WWW.BEISER-AGRAR.DE**

➤ Ideal für die Lagerung von Frischprodukten (Fleisch, Gemüse, Obst ...)

VORTEILE

- + Aus graulackiertem lebensmittelfreundlichem Stahl oder weiße außen (Nach Ankunft)

+ Innenbeleuchtung bei Türöffnung
- + Kühleinheit auf Panel vormontiert

+ Digital reguliert

+ Leichter Zusammenbau durch mit Inbusschlüssel befestigten Haken (inbegriffen)
- + Abschließbar mit Möglichkeit von innen zu öffnen

+ Rutschfester PVC Boden

+ Ständer aus Polyäthylen mit Regalen aus anodisiertem Aluminium auf 4 Ebenen

1 POSITIVER KÜHLRAUM -4°/+4°

- Isolierende Wand, 80mm Breit(Polyurethan)
- Kühlaggregat -4°/+4° mit Freon Gas R404A (220V)



2 NEGATIVER KÜHLRAUM -18°/-23°

- Isolierende Wand, 100 mm Breit(Polyurethan)
- Kühlaggregat -18°/-23° mit Freon Gas R404A (220V)



➤ Technische Daten

1	Art. Nr	Bezeichnung	Außenmaße in mm L x B x H	Gewicht in kg
	09060000032	2,63 m ³ Kühlraum mit Regalen (-4° / +4°)	1700 x 1100 x 2110	332
	09060000033	2,63 m ³ Kühlraum mit Regalen (-4° / +4°) im Bausatz geliefert	1700 x 1100 x 2110	332
	09060000034	4,38 m ³ Kühlraum mit Regalen (-4° / +4°)	1700 x 1700 x 2110	398
	09060000035	4,38 m ³ Kühlraum mit Regalen (-4° / +4°) im Bausatz geliefert	1700 x 1700 x 2110	398
	09060000016	6,31 m ³ Kühlraum mit Regalen (-4° / +4°)	2000 x 2000 x 2110	452
	09060000017	6,31 m ³ Kühlraum mit Regalen (-4° / +4°) im Bausatz geliefert	2000 x 2000 x 2110	452
	09060000036	8,59 m ³ Kühlraum mit Regalen (-4° / +4°)	2300 x 2300 x 2110	590
	09060000037	8,59 m ³ Kühlraum mit Regalen (-4° / +4°) im Bausatz geliefert	2300 x 2300 x 2110	590
	09060000038	10,18 m ³ Kühlraum mit Regalen (-4° / +4°)	2300 x 2600 x 2110	625
	09060000039	10,18 m ³ Kühlraum mit Regalen (-4° / +4°) im Bausatz geliefert	2300 x 2600 x 2110	625
	09060000040	11,23 m ³ Kühlraum mit Regalen (-4° / +4°)	2600 x 2600 x 2110	668
	09060000041	11,23 m ³ Kühlraum mit Regalen (-4° / +4°) im Bausatz geliefert	2600 x 2600 x 2110	668

2	Art. Nr	Bezeichnung	Außenmaße in mm L x B x H	Gewicht in kg
	09060000042	6,31 m ³ Kühlraum mit Regalen (-18° / -23°) im Bausatz geliefert	2040 x 2040 x 2150	502

NEU

Abnehmbarer Kühlschrank

1,50 m³

➔ Ideal für die Lagerung von frischen Milchprodukten, Obst, Gemüse...

VORTEILE

- + Isolierte Modulplatten 40mm breit (Polyurethan)
- + Einfach zu montieren
- + In grau oder weiß lackiertem Stahl (je nach Verfügbarkeit)
- + Positiver Kühler +2° +8° mit Freon Gas R134a (230V1)
- + Edelstahlboden und höhenverstellbare Füße
- + 4 Lagerebene
- + 3 Gitter in Edelstahlrohr
- + Tür mit weiter Öffnung und mit Anti-Rutsch-Griff
- + Kühleinheit mit hoher Leistung
- + Digitale Steuerung
- + Automatische Abtaung



POSITIVER SCHRANK
+2°/+8°



Technische Daten

Art.-Nr.	Bezeichnung	Außenmaße in mm L x B x H	Innenmaße in mm L x B x H	Gewicht in kg
09060000019	Abnehmbarer Kühlschrank	935 x 995 x 1992 + 305 (groupe)	855 x 885 x 1912	118

Abnehmbarer Kühlschrank

229

Gekühlte Kadaverbox

Gekühlte Kadaverbox

➔ Zur Bewahrung von Tierkadavern (Hühner, Ferkel, Lämmer, Kaninchen). Komplett mit Kühlungsaggregat.

VORTEILE

- + Doppelt geschichteter Polyester
- + 40mm Polyurethan Isolierung
- + Die hygienische Lösung zur Erhaltung von Tierleichen.
- + Tür mit Gummidichtung versehen
- + Türverschluss aus Edelstahl Verriegelbar mit Vorhängeschloss
- + Einfache Verwendung und Reinigung durch Hochdruckreiniger.
- + Hilft den modernen Züchtern
- + Kühlungsaggregat 220V (CEE genormt)



Technische Daten

Art.-Nr.	Bezeichnung	Abmessungen L x B x H in mm	Gewicht in kg
09060000003	Gekühlte Kadaverbox	1530 x 2000 x 1400	280

Tel: **07851 88 66 577**

Fax: **+33 825 720 001** 0,15 €/min + Anbieter Gebühr



Da die äußerlichen Infrastrukturen dem rauen Klima unterliegen sind, hat Beiser Environment nur Qualitätsprodukte für seine äußerliche Einrichtungs Palette zurückbehalten. Wenn Sie den Wunsch haben, auf Dauer, Garten, Terrasse oder sogar öffentliche Orte zu verschönern, sind Sie bei uns genau richtig.

230

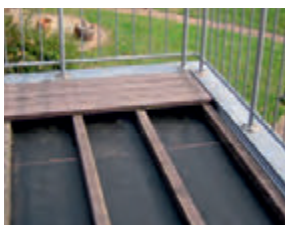

DAS HOLZ

Entdecken Sie die unbehandelten Bahnschwellen aus ökoverantwortlicher Eiche und in französischer Qualität.

DAS RECYCELTEM KUNSTSTOFF

Entdecken Sie unsere Palette aus recyceltem Kunststoff. Balken, Bretter, Tische und Bänke, die von Ihren plastischen Abfällen abstammen. Eine ausgezeichnete Lösung um das Nützliche mit dem Angenehmen zu verbinden.

Eisenbahnschwelle

➔ Ideal zum Anlegen von Gärten, Spielplätzen, Bouleplätzen, Terrassen...

**20 STÜCK
PRO PALETTE**



VORTEILE

- + Zur Förderung der umweltschützenden Waldbewirtschaftung bietet Ihnen Beiser ausgesuchtes Holz an
- + Das Einsammeln des Holzes folgt dem natürlichen Forstzyklus: Freiraum schaffen, um das Pflanzen von Jungbäumen und die Kräftigung des vorhandenen Bestands zu fördern
- + Beiser-Holz mit der Kennzeichnung des Gütezeichens PEFC steht für Umweltschutz und ausgezeichnete Qualität

➔ Technische Daten

Art.-Nr.	Bezeichnung	Masse in mm
06030000002	Neue Eisenbahnschwellen (das Stück)	2600 x 260 x 150
06030000012	Neue Eisenbahnschwellen (20 Stück pro Palette + Teer Spezial 20 Liter)	2600 x 260 x 150

- Neue Eisenbahnschwelle aus Eiche
- Herkunft Frankreich

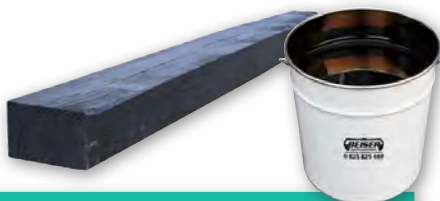

Art.-Nr.	Bezeichnung
08050000006	Teer Spezial für Eisenbahnschwellen 10 litres

- Haftet auf Holz, Beton, Putz, Stein
- 1 bis 2,5 kg/m² in Zwei Schichten
- Eignet sich auch für Silage Silos und Gülle Gruben

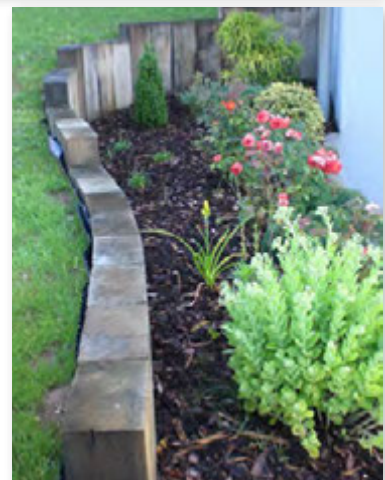

**GEEIGNET FÜR DAS EINRICHTEN VON:
GARTEN, SPIELPLÄTZE,
BOCCIA PLÄTZE, TERRASSEN...**

NEU

Recycling-PVC-Planken

**15 JAHRE
GARANTIE**

VORTEILE

- + Unverrottbar
- + UV-beständig
- + Verwendbar wie eine Holzplanke



Technische Daten

Art.-Nr.	Bezeichnung	Länge in m	Gewicht in kg
06010200115	Planke aus recyceltem PVC 4,5 x 10,5 braun	2,80	12,4

- Da sie aus recyceltem PVC bestehen, sind sie nicht für Rost oder Verrottung anfällig

NEU

Recycling-PVC-Balken

Viereckig 12 x 12 und 15 x 15 cm

**15 JAHRE
GARANTIE**

VORTEILE

- + Unverrottbar
- + UV-beständig
- + Ideal für sehr feuchte und Überschwemmungsböden
- + Verwendbar wie ein Holzpflöck



Technische Daten

Art.-Nr.	Bezeichnung	Länge in m	Gewicht in kg
06010200110	Recycling-PVC-Balken viereckig 12 x 12 cm braun	2,50	33,5
06010200111	Recycling-PVC-Balken viereckig 12 x 12 cm braun	3,00	40,2
06010200112	Recycling-PVC-Balken viereckig 15 x 15 cm braun	2,50	52,3
06010200113	Recycling-PVC-Balken viereckig 15 x 15 cm braun	3,00	62,8

- Da sie aus recyceltem PVC bestehen, sind sie nicht für Rost oder Verrottung anfällig
- Der Pfosten fungiert als Isolator für Elektrozäune, somit sparen Sie den Isolator ein

NEU

Picknicktisch

Aus Recyceltem Plastik



➔ Bleibt draussen keine unterhaltung

VORTEILE

- + Robust und ohne Unterhaltung
- + Leichte Reinigung mit Wasser
- + Nicht Faulenden
- + Kein Splitter
- + Springt nicht auf Witterungstabile
- + Anti U.V und Graffiti
- + 100% Recyceltem Plastik
- + Recycelbaren Material
- + Der Norm entsprechend P99-610

> Metallarmatur für Einstückig Platte



Technische Daten

Art.-Nr.	Bezeichnung	Gewicht in kg	Abmessungen (L x l x h mm)
06990000001	Picknicktisch 46/76	151	1800 x 1760 x 760
06990000002	Picknicktisch 46/76	171	2000 x 1760 x 760

- Einbau (30mn - 2 pers)
- 5 Stück (2 Bänke, 2 Füße, 1 Platte, Vollständige schrauben, INOX, Schraubkopf, Plan)
- Aus Recyclelem Plastik von Hoher Qualität (Polyoféine)

- Günstig und ökologisch, in der Masse getönt, Anti UV licht, Graffiti und Frost.
- Nicht faulenden
- Massiv (kein Splitter)

NEU

Bank

Aus Recyceltem Plastik



➔ Bleibt draussen keine unterhaltung

VORTEILE

- + Robust und ohne Unterhaltung
- + Leichte Reinigung mit Wasser
- + Nicht Faulenden
- + Kein Splitter
- + Springt nicht auf Witterungstabile
- + Anti U.V und Graffiti
- + 100% Recyceltem Plastik
- + Recycelbaren Material
- + Der Norm entsprechend P99-610

Technische Daten

	Art.-Nr.	Bezeichnung	Gewicht in kg	Abmessungen (L x l x h mm)
1	06990000006	Bank mit Rückenlehne	69	1650 x 370 x 920
2	06990000005	Bank ohne Rückenlehne	48	1650 x 450 x 470



Körperschutz ist in unseren Tätigkeitsbereichen unerlässlich. Umso mehr ist es nötig, sich durch den Kauf einer geeigneten Ausrüstung gegen alle Risiken zu wappnen.

234



EINE BREITE PRODUKTAUSWAHL, KONTROLLIERT DURCH UNSERE QUALITÄTSABTEILUNG

Von Schuhen bis Schutzkleidung: Wir bieten Ihnen Artikel an, die unter den gleichen Bedingungen getestet werden, wie sie bei Ihnen vorherrschen. Wir führen diese Tests durch, um Ihnen die höchste Sicherheit bei Ihrer Arbeit zu bieten.



PRODUKTE SOWOHL FÜR MÄNNER WIE AUCH FÜR FRAUEN !

Mit Beiser sind Sie geschützt im Freien !



Sicherheitsschuhe

Aus Leder

Art.-Nr.	Schuhgröße
10040100001	41
10040100002	42
10040100003	43
10040100004	44
10040100005	45
10040100006	46

Andere Schuhgrößen erhältlich.
Bitte rückfragen.

- Naturbelassenes Rindsleder
- Trittschutz
- Schnürstiefel mit abgeflachten Schnürsenkeln und Knöchelschutz
- Metallhaken
- Bi-Density-Sohle
- Nach der Norm CE EN 345-S3
- Erhältliche Schuhgrößen: von 37 bis 47



Grüne Stiefel aus PVC

Mit Rutschfester Sohle

Art.-Nr.	Schuhgröße
10050200001	41
10050200002	42
10050200003	43
10050200004	44
10050200005	45
10050200006	46

Andere Schuhgrößen erhältlich.
Bitte rückfragen.

- Innenfutter Leinen
- Mit Sporn zum bequemen Ausziehen
- Sohlen mit rutschfestem Profil
- Erhältliche Schuhgrößen: von 38 bis 47



Sicherheitsstiefel

Aus grünem PVC

Art.-Nr.	Schuhgröße
10050100001	41
10050100002	42
10050100003	43
10050100004	44
10050100005	45
10050100006	46

Andere Schuhgrößen erhältlich.
Bitte rückfragen.

- Innenfutter Leinen
- Mit Sporn zum leichteren Ausziehen
- Können in unterschiedlichen Höhen abgeschnitten werden
- Gemäss der Norm (CE EN 345 – S5)
- Erhältliche Schuhgrößen: von 39 bis 47



Kompletter Satz Schutzkleidung

➔ Für die sichere Benutzung von Pflanzenschutzmitteln.

Art.-Nr.	Bezeichnung
10010100001	Kompletter Satz Schutzkleidung

SATZ MIT:

- Flüssigkeitsdichtem Schutzanzug (CE EN 465 Klasse 3 Typ 4,5,6)
- Filter-Halbmaske (CE EN 140)
- 2 Filtern A1
- Schutzbrillen (CE EN 166)
- Grünen Nitril Handschuhen (CE EN 388-374)



Wasserabweisende Lederhandschuhe

➤ Ideal für Arbeiten in feuchter Umgebung (sanitäre Anlagen, Klemmner-, Kanalisationsarbeiten) und im Wald (Ausholzen), Grünflächen Forstwirtschaft, Landwirtschaft, Holzbearbeitung, Wartung und Instandhaltung



Art.-Nr.	Bezeichnung
10060100001	Wasserabweisende Lederhandschuhe

- Amerikanischer Schnitt, Flügeldaugen
- Hergestellt aus naturbelassenem Rindsleder
- Zuggummi am Rücken
- Erhältliche Größe: 10

PVC-beschichtete Handschuhe

auf Jersey-Untergrund

➤ Handschuhe speziell für den Umgang mit Kohlenwasserstoffen und Chemikalien. Arbeiten in fetthaltiger und/oder ölgiger Umgebung.



Art.-Nr.	Bezeichnung
10060200001	PVC-beschichtete Kohlenwasserstoff-Handschuhe

- Einheitsgröße: 10

Dicke Socken

Das Paar



Art.-Nr.	Schuhgröße
10070100001	39/42
10070100002	43/46

- Strapazierfähig und bequem
- Schweißabsorbierend
- Antibakteriell
- 35 % Baumwolle, 58 % Acryl, 6 % Polyamid, 1 % Lycra
- Futter 100 % Tactel
- Farben: Marineblau Weiss gemischt
- Erhältliche Größen: 39/42 und 43/46

Regen-Anzug aus Polyester

PVC-beschichtet

Art.-Nr.	Größe
10020100005	M
10020100006	L
10020100007	XL
10020100008	XXL

- Genähte und verschweißte Nähte
- **Jacke:** Reissverschluss. 2 aufgesetzte Taschen. Lüftungsschlitz am Rücken. In Kragen eingearbeitete Kapuze mit Zugband. Lüftungsösen unter den Armen. Zuggummi an den Ärmelbund und Zugband am Jackenbund.
- **Hose:** Zuggummi an den Hüften. Riemenschlaufen für Gürtel. Verstellen des Hosenbeins durch Druckknöpfe. Durchgriff.
- Farbe Khaki
- Erhältliche Größen: von M bis XXL



Regenoverall aus Polyurethan/PVC

Art.-Nr.	Größe
10010400001	M
10010400002	L
10010400003	XL
10010400004	XXL

- Auf besonders strapazierfähiger Polyesteramaschenware.
- Anzug mit doppeltem Reissverschluss vom Hals bis zu den Füßen, mit hohem Kragen, der durch Druckknöpfe geschlossen wird
- Gummizug im Rücken
- Ärmelbund mit Gummizug
- Lüftungsschlitz am Rücken
- In Kragen eingenähte Kapuze
- Farbe Grün
- Erhältliche Größen: M bis XXL



Regenanzug aus Polyestertricot

Polyurethanbeschichtung

Art.-Nr.	Größe
10020100001	M
10020100002	L
10020100003	XL
10020100004	XXL

- Genähte und verschweißte Nähte
- **Jacke:** Reissverschluss unter Umschlag mit Druckknöpfen. 2 aufgesetzte Taschen. Lüftungsschlitz am Rücken. In den Kragen eingearbeitete Kapuze mit Zugband. Lüftungösen unter den Armen. Zuggummi an den Ärmelbund und Zugband am Jackenbund.
- **Hose:** Druckknopfverschluss. Zuggummi an den Hüften. Riemenschlaufen für den Gürtel. Verstellen des unteren Hosenbunds durch Druckknöpfe und Reissverschluss. Durchgriff.
- Farbe Grün
- Erhältliche Größen: von M bis XXL



Arbeitsoverall aus Baumwoll-Polyester-Mischgewebe

US-Grün

Arbeitsoverall aus grünem US-Baumwoll-Polyester-Mischgewebe

1

Art.-Nr.	Größe
10010200001	L - T3
10010200002	XL - T4
10010200003	XXL - T5
10010200004	XXXL - T6



Arbeitsoverall aus grünem US-Baumwoll-Polyester-Mischgewebe, Beiser-Logo

2

Art.-Nr.	Größe
10010300001	L - T3
10010300002	XL - T4
10010300003	XXL - T5
10010300004	XXXL - T6

- 65 % Polyester und 35 % Baumwolle
- Overall mit doppeltem Reissverschluss vom Kragen bis zu den Füßen
- Einlaufschutz
- Vorne 2 aufgesetzte Taschen
2 Brusttaschen mit Reissverschluss
1 Zollstocktasche am Oberschenkel
- Gummizug im Rücken
- Erhältliche Größen: L - XL - XXL - XXXL

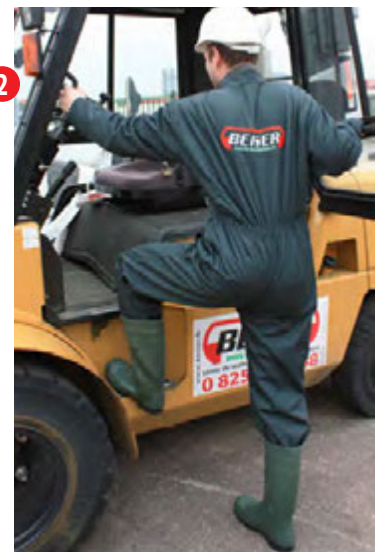

Jacke mit 2 Reflektorstreifen

Art.-Nr.	Bezeichnung
10030100001	Jacke mit 2 Reflektorstreifen

- Reflektorstreifen 65 % Polyester und 35 % Baumwolle beschichtet mit Elastomer und Glasperlen. 100 % Polyester
- Mehrfachgröße durch Klettverschluss
- Farbe: Fluoreszierendes Gelb.



Hochsichtbarer zweifarbiger Parka

Art.-Nr.	Größe
10030200001	M
10030200002	L
10030200003	XL
10030200004	XXL

- Reissverschluss unter Umschlag mit Druckknöpfen
- Stehkragen mit eingearbeiteter Kapuze
- 2 aufgesetzte Taschen mit Druckknopfverschluss unter Umschlag
- Reflektorstreifen 3M Scotchlite™ 65 % Polyester und 35 % Baumwolle, beschichtet mit Elastomer und Glasperlen
- Aussenmaterial: 100 % Polyester auf Polyurethangrund
- Futter: 100 % Polyamid
- Füllung: 100 % Polyester
- Nach der Norm CE EN 471 Klasse 3
- Farbe: Fluoreszierendes Gelb
- Erhältliche Größen: von M bis XXL



Beiser Schlafsack + Matratze

Technische Daten

Art.-Nr.	Bezeichnung
10080100001	Beiser Schlafsack + Matratze

SCHAUM-MATRATZE BEISER

- Gewicht: 607 g
- Abmessungen: L x B x H : 200 x 80 x 1 cm
- Volum gefaltet: 16,88 Liter

SCHLAFSACK BEISER

- Wasserdichtes Gewebe 210T
- Schaumstoff Komprimierung 250 g/m²
- Gewicht: 1000 g
- Abmessungen L x B x H: 230 x 80 x 50 cm
- Komfort: 5 - 15°c
- Maxi: -8°c



VORTEILE

+ Größe XXL

VORTEILE

+ Schnelle Trocknung
+ Wasserdicht



Besuchen Sie nur wenige Kilometer von Straßburg entfernt die Beiser Welt. Entdecken Sie auf über 10 Hektar unsere neuen Produkte. Unsere Spezialisten begrüßen Sie in angenehmer Atmosphäre. Wählen Sie Ihre Produkte aus und nutzen Sie einzigartige «Direktkaufangebote». Ausserdem können Sie, mehrmals im Jahr, am Tag der offenen Türen unsere Sonderangebote zu Schleuderpreisen erwerben.

**BEISER ENVIRONNEMENT,
DOMAINE DE LA REIDT,
67330 BOUXWILLER**



Von Saverne aus :

In der Ortseinfahrt von Bouxwiller Richtung Straßburg fahren. Nach dem letzten Kreisverkehr am Ortsausgang von Bouxwiller Richtung Straßburg die rechte Fahrbahn wählen und dem Schild «La Reidt» folgen.

Von Straßburg aus :

Die A35 Richtung Paris wählen. Richtung Bouxwiller fahren. 100 Meter vor Ortsbeginn sehen Sie die Zufahrt zur Domaine de la Reidt. Dem Schild «La Reidt» auf der linken Seite folgen.



2017



Frankreich

SIMA SIMA - PARIS NORD
VILLEPINTE
SIMAGENA SIMAVIP
Von 26 Februar bis 2 März 2017

FOIRE DE SAINTE-CROIX - Lessay
Von 8 bis 10 September 2017

FOIRE DE POUSSAY
21 und 22 Oktober 2017

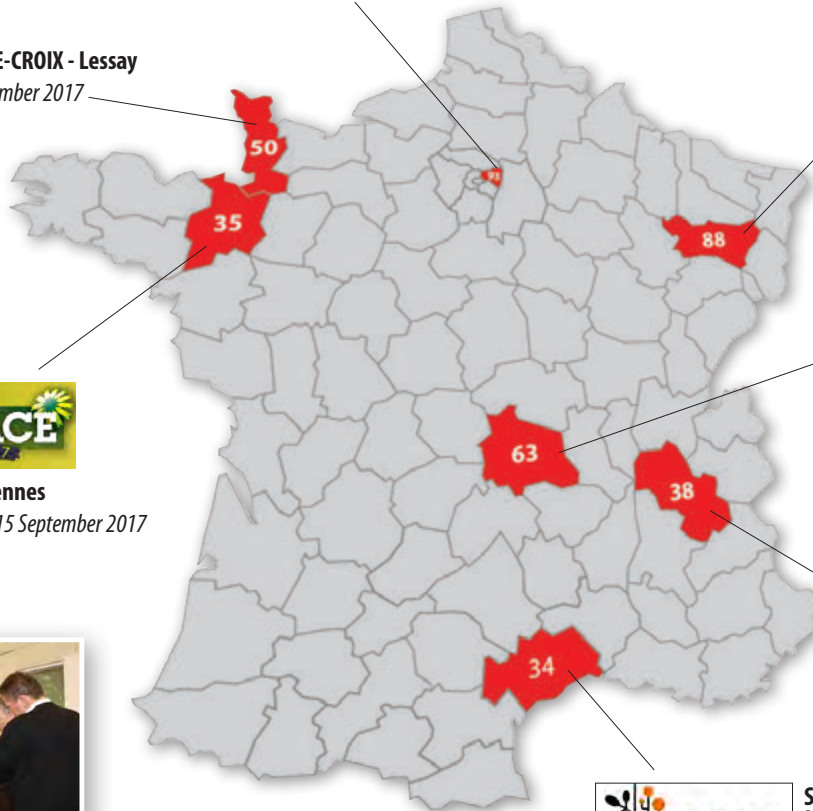

SOMMET DE L'ÉLEVAGE
Cournon d'Auvergne
Von 4 bis 6 Oktober 2017



SPACE - Rennes
Von 12 bis 15 September 2017



FOIRE DE BEAU-CROISSANT
Von 15 bis 17 September 2017



SITEVI
Montpellier
Von 28 bis 30 November 2017



DEUTSCHLAND

AGRI TECHNICA®
THE WORLD'S NO. 1

Agritechnica Hannover

Von 12 bis 18 November 2017



Tarmstedter Ausstellung Tarmstedt

Von 7 bis 10 Juli 2017

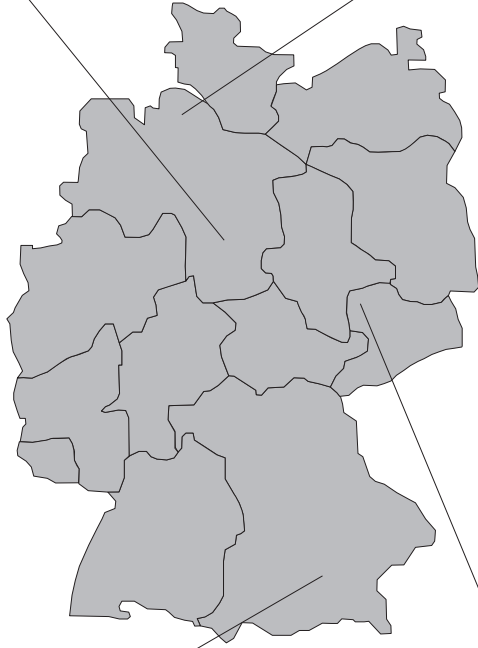

RegioAgrar Bayern Augsburg

Von 21 bis 23 Februar 2017



Agra Leipzig

Von 4 bis 7 Mai 2017

ÖSTERREICH



Austro Agrar - Tulln

Von 29 November bis 2 December 2017



Wieselburger Messe Inter Agrar

Von 29 Juni bis 2 Juli 2017



NIEDERLANDEN



Potato Europe

Von 13 bis 14 September 2017



LUXEMBURG



La Foire Agricole d'Ettelbruck

Von 30 Juni bis 2 Juli 2017

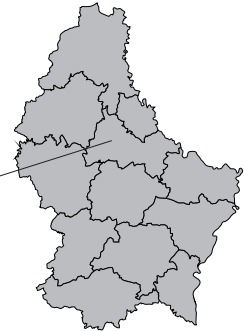

BELGIEN



Agri Flanders - Gent

Von 12 bis 15 Januar 2017



Agribex Brüssel

Von 5 bis 10 December 2017



Tournai Agridays
4 und 5 Februar 2017



Foire de Libramont

Von 28 bis 31 Juli 2017

SCHWEIZ



Swiss expo - Lausanne

Von 12 bis 15 Januar 2017



(K.E. 1) ALLGEMEINE GRUNDSÄTZE

Diese Allgemeinen Geschäftsbedingungen für Lieferungen und damit verbundene Serviceleistungen (im Folgenden „die Geschäftsbedingungen“) sollen alle Produktverkäufe und alle mit diesen Verkaufsgeschäften verbundenen Serviceleistungen regeln und gelten für alle Verkaufsgeschäfte zwischen BEISER ENVIRONNEMENT SA und Geschäfts- und Privatkunden, die einen Kauf über ein Vertriebs- und/oder Verkaufsmedium des Unternehmens BEISER ENVIRONNEMENT SA tätigen möchten, einschließlich dessen Website. Mit seiner Bestellung bei BEISER ENVIRONNEMENT SA akzeptiert der Kunde die Geschäftsbedingungen in ihrer am Tag der betreffenden Bestellung gültigen Fassung zwangsläufig und vorbehaltlos als wesentliche und entscheidende Bedingung.

Der Kunde kann sich unter keinen Umständen auf besondere Vereinbarungen oder Nutzungsbedingungen berufen, wenn diese nicht ausdrücklich in dem von BEISER ENVIRONNEMENT SA übermittelten Kostenvoranschlag aufgeführt sind.

Der Kunde erklärt sich darüber hinaus damit einverstanden, dass die Annahme der Geschäftsbedingungen zur Folge hat, dass diese für die betreffende Bestellung sowie für jede weitere Bestellung gelten, es sei denn, ihm werden neue Bedingungen mitgeteilt. Sollte BEISER ENVIRONNEMENT SA zu einem bestimmten Zeitpunkt von einer der in den Geschäftsbedingungen aufgeführten Bestimmungen keinen Gebrauch machen, darf dies weder für die Zukunft noch rückwirkend als Verzicht ausgelegt werden.

Anzuwendendes Recht und Gerichtsstand: Die Auslegung und Erfüllung der Bedingungen sowie alle sich daraus ergebenden Handlungen unterliegen dem französischen Recht. Alle Rechtsstreitigkeiten hinsichtlich ihrer Gültigkeit, Auslegung oder Erfüllung unterliegen der ausschließlichen Zuständigkeit der Gerichte von STRASBOURG (67000), wobei sich BEISER ENVIRONNEMENT SA das Recht vorbehält, sich an jedes andere zuständige Gericht seiner Wahl zu wenden.

(K.E. 2) 2. PRODUKTE

Bei den zum Verkauf angebotenen Produkten handelt es sich um die in den Katalogen von BEISER ENVIRONNEMENT SA (in Papierform und elektronischer Form) aufgeführten Produkte, wobei darauf hingewiesen wird, dass sich BEISER ENVIRONNEMENT SA das Recht vorbehält, das Sortiment jederzeit zu verändern. Die von BEISER ENVIRONNEMENT SA unterbreiteten Produktangebote unterliegen dem Vorbehalt der Verfügbarkeit.

Darüber hinaus wird darauf hingewiesen, dass die in dem Katalog und in den verschiedenen Handelspapieren aufgeführten Eigenschaften, Abmessungen, Gewichtsangaben, Fotos und grafischen Darstellungen nur als Richtwerte anzusehen sind. BEISER ENVIRONNEMENT SA behält sich das Recht vor, das in der Bestellung aufgeführte Produkt auch nach Annahme der Bestellung durch ein anderes Produkt zu ersetzen, wovon jedoch die wesentlichen Eigenschaften des betreffenden Produkts unberührt bleiben. Gemäß Artikel 18 des französischen Dekrets 2005-829 über die Zusammensetzung von elektrischen und elektronischen Geräten und über die Entsorgung der Abfälle aus diesen Geräten werden die Organisation und die Finanzierung der Entsorgung und der Behandlung dieser Abfälle auf den Kunden übertragen, sofern nicht ausdrücklich eine anders lautende vertragliche oder rechtliche Bestimmung vorliegt. Der Kunde ist daher verpflichtet, gemäß Artikel 21 des genannten Dekrets für die Entsorgung, Behandlung und Verwertung des gekauften Geräts zu sorgen.

3. SERVICELEISTUNGEN

BEISER ENVIRONNEMENT SA kann zusätzlich zum Produktverkauf auch damit verbundene Serviceleistungen anbieten. BEISER ENVIRONNEMENT SA behält sich das Recht vor, den Umfang dieser Serviceleistungen jederzeit zu ändern. Unbeschadet der anderen Bestimmungen dieser Geschäftsbedingungen werden der Umfang und die genauen Ausführungsbedingungen der Serviceleistungen zwischen dem Kunden und BEISER ENVIRONNEMENT SA bei der Bestellung der Serviceleistungen festgelegt.

Unabhängig von den zwischen den Parteien zum Zeitpunkt der Bestellung festgelegten Ausführungsbedingungen wird vereinbart, dass es dem Kunden obliegt, für die Vorbereitung der Räumlichkeiten/des Standorts zu sorgen, damit die Serviceleistungen erbracht werden können. Sollten die notwendigen Voraussetzungen am Tag der Leistungserbringung fehlen oder mangelhaft sein, ist BEISER ENVIRONNEMENT SA berechtigt, die bestellten Serviceleistungen nicht zu erbringen und/oder einen Preisaufschlag gemäß neuem Kostenvoranschlag oder ergänzendem Kostenvoranschlag und/oder die seitens BEISER ENVIRONNEMENT SA entstandenen Kosten zu berechnen.

4. STORNIERUNG EINER BESTELLUNG

Mit Unterzeichnung des von BEISER ENVIRONNEMENT SA vorgelegten Kostenvoranschlags nimmt der Kunde das Angebot verbindlich und endgültig an. Der Kunde hat kein Widerrufs- und kein Rücktrittsrecht. Bestellung über Internet: Bei jeder über die Website von BEISER ENVIRONNEMENT SA bestätigten Bestellung handelt es sich um eine Bestellung, mit der das aus der Website von BEISER ENVIRONNEMENT SA hervorgehende Angebot im Sinne von Absatz 1 dieses Artikels und im Sinne von Artikel 1 dieser Geschäftsbedingungen verbindlich und endgültig angenommen wird. Als bestätigte Bestellung gilt jede Bestellung, die von dem Computerserver an BEISER ENVIRONNEMENT SA übermittelt und als solche vom Server gespeichert wird, nachdem der Kunde ordnungsgemäß über die vorliegenden Geschäftsbedingungen in Kenntnis gesetzt wurde und diese als angenommen gelten. Im Streitfall wird der Nachweis dieser Bestellung erbracht, in dem die Übermittlung der Bestellung durch den Computerserver beigebracht wird.

5. LIEFERFRISTEN UND ERFÜLLUNGSFRISTEN FÜR SERVICELEISTUNGEN

Die Lieferfristen und gegebenenfalls die Erfüllungsfristen für

Serviceleistungen werden zum Zeitpunkt der Bestellung festgelegt. Es wird ausdrücklich vereinbart, dass diese Fristen nur als Richtwert gelten und dass BEISER ENVIRONNEMENT SA unter keinen Umständen für ihre Nichteinhaltung haftbar gemacht werden kann.

BEISER ENVIRONNEMENT SA ist befugt, die Lieferungen sowohl als Gesamt- als auch als Teillieferungen auszuführen. In jedem Fall kann eine fristgerechte Lieferung nur unter der Voraussetzung erfolgen, dass der Kunde all seinen Verpflichtungen gegenüber BEISER ENVIRONNEMENT SA nachgekommen ist, einschließlich seiner Pflicht zur Zahlung des in Artikel 9 dieser Geschäftsbedingungen genannten Preises. BEISER ENVIRONNEMENT SA hat ab der vollständigen Zahlung des Preises durch den Kunden ein Jahr lang Zeit, um die Lieferung auszuführen.

Sollte es unseren Lkw oder den Spediteuren aus Gründen, die der Kunde zu vertreten hat, nicht möglich sein, den Lieferort zu erreichen oder sollte eine erneute Lieferung notwendig werden, sind die sich daraus ergebenden zusätzlichen Kosten ausschließlich vom Kunden zu tragen. Sollte der Kunde eine Sonder- oder Eillieferung wünschen, können Transportkosten in Rechnung gestellt werden. Gelieferte Ware ist von Rücknahme und Umtausch ausgeschlossen.

Für Lieferungen außerhalb des französischen Mutterlands, einschließlich Korsika, gehen die Lieferkosten und die Kosten für Zoll und Mehrwertsteuer sowie weitere Kosten im Zusammenhang mit dem Versand, der Lieferung und gegebenenfalls dem Export der bestellten Waren, die Gegenstand der Lieferung sind, zu Lasten des Kunden.

6. AUSGLEICHSENTSCHÄDIGUNG

Sollte BEISER ENVIRONNEMENT SA aus Gründen, die der Kunde zu vertreten hat, gezwungen sein, verkaufte Ware zu verwahren (aus welchem Grund auch immer und insbesondere wegen Annahmeverweigerung, Nichtabholung am Standort von BEISER ENVIRONNEMENT SA, Unmöglichkeit, die Lieferung auszuführen ...), ist BEISER ENVIRONNEMENT SA berechtigt, ab dem Zeitpunkt, zu dem der Tatbestand eintritt, als Ausgleich eine Tagesentschädigung zu verlangen, und zwar in Höhe von 1 % des Nettopreises der verkauften und so gelagerten Waren.

Unbeschadet der Anwendung des vorstehenden Absatzes kann BEISER ENVIRONNEMENT nach Ablauf einer Frist von einem Jahr Lagerung, ohne dass der Kunde seiner Verpflichtung zur Abholung der verkauften Waren oder zur Zahlung der Kosten für eine erneute Lieferung nachgekommen ist, Anspruch auf Auflösung des Kaufvertrags erheben und gilt dann wieder als Eigentümer der verkauften Waren.

7. GEFAHRENÜBERGANG - TRANSPORT

Die Gefahren und die Haftung für die verkauften Produkte gehen ab dem Zeitpunkt, zu dem sie von den Spediteuren aus den Filialen von BEISER ENVIRONNEMENT SA bzw. aus den Werken der Lieferanten übernommen werden, auf den Kunden über, und zwar auch im Falle einer Frankolieferung und wenn die Lieferung durch BEISER ENVIRONNEMENT SA oder einen Drittanbieter erfolgt. Die Produkte werden nur auf ausdrückliche Anweisung und auf Kosten des Kunden versichert und die Lieferung erfolgt - sofern nicht ausdrücklich etwas anderes mit BEISER ENVIRONNEMENT SA vereinbart wurde - ausschließlich ebenerdig an den Ort, der vom Kunden in der von BEISER ENVIRONNEMENT SA angenommenen Bestellung angegeben wurde. Bei der Annahme der Produkte obliegt es dem Kunden, in Anwesenheit des Spediteurs zu überprüfen, dass sich die gelieferten Produkte in ordnungsgemäßem Zustand befinden. Sollte bei der Annahme festgestellt werden, dass etwas fehlt oder beschädigt ist, muss der Kunde seine eventuellen Vorbehalte gemäß Artikel L 133-3 des französischen Handelsgesetzbuchs äußern. BEISER ENVIRONNEMENT haftet in keinem Fall für Lieferausfälle oder für den Verlust, Beschädigungen oder die Zerstörung der Waren durch einen Drittanbieter.

8. KONFORMITÄT DER LIEFERUNG/DER SERVICELEISTUNGEN

Unbeschadet der anderen Bestimmungen dieser Geschäftsbedingungen gilt die Konformität der Lieferung der Produkte/der Serviceleistungen als bestätigt: • wenn der Kunde für Produkte ohne verbundene Serviceleistungen nicht innerhalb von 72 Stunden nach erfolgter Lieferung schriftlich Vorbehalte gegenüber BEISER ENVIRONNEMENT SA äußert, und zwar unter Befügung eines Nachweises der Nichtkonformität; • wenn in der Bescheinigung über die Leistungserbringung für gelieferte Produkte mit verbundenen Serviceleistungen keine schriftlichen und begründeten Vorbehalte aufgeführt sind.

9. PREISE UND ZAHLUNGSBEDINGUNGEN

Verkaufspreis der Produkte ist der in den Trägermedien (Website, Broschüren ...) aufgeführte und zum Zeitpunkt der Bestellung gültige Preis, vorbehaltlich der Bestätigung in dem von BEISER ENVIRONNEMENT SA unterbreiteten Kostenvoranschlag. Sollten bestimmte Preise aus wirtschaftlichen Gründen, insbesondere aufgrund von Preisanhebungen für die Rohstoffe, vor Ablauf der Kataloggültigkeit angepasst werden, wird der Kunde darüber vorab zum Zeitpunkt der Bestellung informiert und die entsprechend angepasste Preisbestätigung erfolgt in der Auftragsbestätigung. Der Preis für die Serviceleistungen wird in dem entsprechenden Kostenvoranschlag festgelegt. Die Preise verstehen sich ohne Steuern, ohne Einrichtungskosten und ohne eventuelles Instellungsbringen.

Auf jedem Kostenvoranschlag, jedem Bestellschein und jeder Rechnung ist eine Zeile mit der Bezeichnung „P.F.F“ aufgeführt (Anteil an den Fakturierungskosten). Der in dieser Zeile aufgeführte Betrag ist unabhängig vom Kaufbetrag und der Menge der bestellten Produkte. Dieser Betrag kann je nach Entwicklung der Fakturierungskosten von BEISER ENVIRONNEMENT SA schwanken.

Die Zahlung des Gesamtbetrags wird mit Bestellung fällig und ist Voraussetzung für die Aushandigung durch BEISER ENVIRONNEMENT bzw. die Abholung durch den Kunden. Die Bezahlung kann per Bankkarte, Banküberweisung oder in bar erfolgen. Es wird keinerlei Skonto gewährt, unabhängig davon, welche Zahlungsmodalitäten gewählt werden. Jede Nichtzahlung und jeder Zahlungsverzug hat die sofortige Fälligkeit

des Gesamtbetrags zur Folge. Darüber hinaus ist BEISER ENVIRONNEMENT in jedem Fall von Zahlungsverzug oder Störung des Zahlungsverfahrens berechtigt, für alle geschuldeten Beträge Verzugszinsen zu berechnen, deren Satz gegenüber dem am Fälligkeitstag der Forderung gültigen gesetzlichen Zins um 5

Prozentpunkte erhöht ist. Des Weiteren ist vom Kunden wegen des Zahlungsverzugs bzw. der Störung des Zahlungsverfahrens eine auf 50 % des Preises festgelegte pauschale und nicht reduzierbare Entschädigung zu zahlen, und zwar unbeschadet der gesetzlichen und vertraglichen Verzugszinsen. Die gesetzlichen und vertraglich vorgesehenen Vertragsstrafen sind automatisch und von Rechts wegen an BEISER ENVIRONNEMENT SA zu zahlen, und zwar ohne dass in irgendeiner Form eine vorherige Inverzugsetzung erforderlich ist und unbeschadet aller weiteren Schritte, die BEISER ENVIRONNEMENT SA berechtigt ist, gegen den Kunden einzuleiten. Es wird darauf hingewiesen, dass das Unternehmen BEISER ENVIRONNEMENT SA sich das Recht vorbehält, im Falle der Einleitung eines Verfahrens gegen den Vertragspartner zur Beitreibung von Forderungen zusätzliche Fakturierungskosten zu erheben. Diese zu Lasten des Kunden gehenden Kosten können der Rechnung hinzugefügt werden und entsprechen mindestens dem Betrag gemäß Artikel D.441-5 des französischen Handelsgesetzbuchs. Der Betrag der Strafen wird sodann gleichgültig aus welchem Grund von Rechts wegen von BEISER ENVIRONNEMENT SA gegenüber dem Kunden auf alle geschuldeten Beträge angerechnet. Bei Nichteinhaltung der oben aufgeführten Zahlungsbedingungen behält sich BEISER ENVIRONNEMENT SA das Recht vor, den Kaufvertrag aufzulösen und jede zukünftige Bestellung des Kunden abzulehnen. Zahlungen, die BEISER ENVIRONNEMENT SA geschuldet werden, können unter keinen Umständen ohne ausdrückliche schriftliche Zustimmung von BEISER ENVIRONNEMENT SA ausgesetzt werden oder Gegenstand einer Ermäßigung oder Verrechnung sein. Gutschriften im Zusammenhang mit einer Rechnung oder mit Kosten, die im Rahmen der Garantie gemäß Artikel 11 entstanden sind, können nur in Höhe ihres jeweiligen Betrags bei einer nächsten Bestellung innerhalb einer Frist von einem Jahr abgezogen werden.

10. EIGENTUMSVORBEHALT

BEISER ENVIRONNEMENT SA bleibt alleiniger Eigentümer der gelieferten Produkte, bis die entsprechenden Preise und das Zubehör vollständig bezahlt sind und der Kunde seine Verpflichtungen gegenüber BEISER ENVIRONNEMENT SA ordnungsgemäß erfüllt hat. Bis zu diesem Zeitpunkt gelten die gelieferten Produkte als hinterlegt und der Kunde hat alle Risiken zu tragen, die mit den Schäden verbunden sind, die die betreffenden Produkte aus welchem Grund auch immer möglicherweise erleiden oder verursachen. Ohne die vorherige schriftliche Zustimmung von BEISER ENVIRONNEMENT SA können die Produkte außerdem nicht weiterverkauft werden. Ungeachtet anders lautender Bestimmungen kann BEISER ENVIRONNEMENT SA bei Nichteinhaltung einer Zahlungsfrist seitens des Kunden unbeschadet seiner weiteren Ansprüche von Rechts wegen und durch Mitteilung an den Kunden per Einschreibebrief mit Rückschein die Rückgabe der betreffenden Produkte verlangen. Die im Zusammenhang mit der Rückführung der Ware entstehenden Transportkosten sind in vollem Umfang vom Kunden zu tragen.

11. GARANTIE

Gemäß den geltenden Rechtsvorschriften unterliegt jeder Produktverkauf der gesetzlichen Garantie und insbesondere der Garantie in Bezug auf verborgene Mängel gemäß den Bestimmungen in Artikel 1641 ff. des französischen Zivilgesetzbuchs. Zusätzlich zu diesen Garantien verpflichtet sich BEISER ENVIRONNEMENT SA, dem Kunden eine vertraglich vereinbarte Garantie von mindestens 6 Monaten auf Funktionsstörungen zu gewähren, und zwar ab dem Lieferdatum für Produkte ohne verbundene Serviceleistungen bzw. ab Unterzeichnung der Bescheinigung über die Leistungserbringung für Produkte mit verbundenen Serviceleistungen. Die vertraglich vereinbarte Garantie beinhaltet je nach Wahl von BEISER ENVIRONNEMENT SA entweder den Austausch der mangelhaften Teile oder den Umtausch des Produkts gegen ein Produkt mit mindestens gleichwertigen Funktionen. Durch ausdrückliche Vereinbarung, versteht es sich, dass, wenn eine Beschwerde zu einem Produkt nicht aus der Ferne von BEISER ENVIRONNEMENT gelöst werden kann, jede Umsetzung der Garantie im Voraus die Rückkehr des betroffenen Materials vermutet für Expertise in den Werkstätten von BEISER ENVIRONNEMENT und der Kunde verzichtet im Voraus alle Dritten zu erfassen (Versicherung, Gerichtsschutz, Rechtsanwalt) oder Gerichtsbarkeit vor dem Abschluss dieser technischen Expertise. In jedem Fall werden die Kosten für Versand, Neulieferung und Arbeitsaufwand nur dann von BEISER ENVIRONNEMENT SA übernommen, wenn der festgestellte Mangel nach Auffassung der Techniker des Unternehmens BEISER ENVIRONNEMENT SA nicht auf eine fehlerhafte Montage oder Nutzung seitens des Kunden zurückzuführen ist. Die Kosten für Versand, Neulieferung und Arbeitsaufwand werden vom Kundendienst des Unternehmens BEISER ENVIRONNEMENT SA in einem Kostenvorschlag mitgeteilt und sind vom Kunden im Voraus zu begleichen. Bei Inanspruchnahme der Garantieleistung werden die im Voraus entrichteten Kosten dem Kunden gemäß den Bestimmungen in Artikel 9 dieser Allgemeinen Geschäftsbedingungen als Guthaben gutgeschrieben. Unsere Garantie gilt nicht für die Lackierung/den Anstrich unserer Produkte. Für einige Produkte kann eine vertragliche Garantie mit einer Garantielaufzeit von mehr als 6 Monaten oder eine besondere Garantieleistung gemäß den Spezifikationen in unseren Katalogen und Handlungspapieren vereinbart werden.

Für die Inanspruchnahme der vertraglich vereinbarten Garantie gelten folgende Bedingungen: (I) Der festgestellte Mangel muss BEISER ENVIRONNEMENT SA per Einschreibebrief mit Rückschein mitgeteilt werden; dabei sind Fotografien und alle weiteren Nachweise beizufügen, die eine erste Begutachtung ermöglichen; (II) das betreffende Produkt ist mit der entsprechenden Rechnung zurückzusenden; (III) der geltend gemachte Mangel muss von BEISER ENVIRONNEMENT SA festgestellt werden. In folgenden Fällen ist eine Inanspruchnahme der vertraglich vereinbarten Garantie ausgeschlossen: • Produkt mit einer Haltbarkeitsgrenze/ einem Verbrauchsdatum (Verfalldatum ...), • unsachgemäße oder nicht den Herstellervorschriften entsprechende Nutzung des Produkts oder Fahrlässigkeit des Kunden bei der Lagerung/Instandhaltung des Produkts, • normaler Verschleiß des Produkts, • Veränderung des Produkts

oder Inkompatibilität mit anderen Geräten. Eine Inanspruchnahme der Garantie hat keine Verlängerung und keinen Aufschub ihrer Laufzeit zur Folge.

Tanks : Der Kunde erklärt, darüber informiert worden zu sein, dass „einwandige“ Tanks zur Lagerung von Heizöl, Kraftstoff, Düngemittel und sonstigen umweltbelastenden Stoffen in eine Auffangwanne gestellt werden müssen. Sollte keine Auffangwanne benutzt werden, haftet allein der Kunde für eventuell auftretende Schäden. BEISER ENVIRONNEMENT SA übernimmt in diesem Fall keine Haftung.

Gebrauchtmaterial: Für Gebrauchtmaterial kann vertraglich eine Mängelgewähr vereinbart werden. Sie wird jedoch nur in Fällen gewährt, in denen die Garantie ausdrücklich auf der Rechnung des jeweiligen Geschäfts vorgesehen ist. Der Kunde erklärt, dass er diese Bestimmung zur Kenntnis genommen hat, er sich damit einverstanden erklärt und er sich, sofern keine besonderen Angaben gemacht werden, nicht auf eine Garantie für das gekaufte Gebrauchtmaterial berufen kann.

12. HAFTUNG

Vorbehaltlich anders lautender gesetzlicher Bestimmungen gilt: • Das Unternehmen BEISER ENVIRONNEMENT SA haftet nur für Schäden, die nachweislich und ausschließlich auf sein Verschulden zurückzuführen sind; • BEISER ENVIRONNEMENT SA haftet in keinem Fall gegenüber dem Kunden für indirekte Schäden wie geschäftliche Nachteile oder Beeinträchtigungen, Kundenverlust, Gewinneinbruch, Imageschaden oder Datenverlust; • In jedem Fall kann BEISER ENVIRONNEMENT SA gegenüber dem Kunden (i) nicht später als 6 Monate nach Auftreten des Schadeneignisses haftbar gemacht werden (ii) maximal in Höhe des Gesamtnettobetrags haften, der vom Kunden an BEISER ENVIRONNEMENT SA im Rahmen der Bestellung gezahlt wurde, für die die Haftung in Anspruch genommen wird.

13. HÖHERE GEWALT

Die Vertragspartner haften nicht für die Nichterfüllung ihrer Pflichten infolge von Ereignissen höherer Gewalt im Sinne des Gesetzes und der Rechtsprechung. Die Vertragspartner vereinbaren darüber hinaus, dass im Rahmen ihrer vertraglichen Beziehung folgende Ereignisse eine Haftung ausschließen, unabhängig davon, welche Gründe ihnen zugrunde liegen: Brand, Unterbrechung der Datenverarbeitungs- und Telekommunikationssysteme, Störungen, Ausfälle oder Unterbrechungen der Transportsysteme, Streik, Aussperrung, Ein- und Ausfuhrverbote und Embargos, mutwillige Zerstörung von Waren durch einen Dritten, und allgemein alle Ereignisse jeder Art, die sich nach vernünftigem Ermessen der Kontrolle der Vertragspartner entziehen, einschließlich gesetzlicher oder rechtlicher Bestimmungen, die Veränderungen zur Folge haben, die sich auf die Ausführung des Vertrags auswirken.

14. GEISTIGES EIGENTUM

Alle Bestandteile des Katalogs von BEISER ENVIRONNEMENT SA sind und bleiben geistiges und ausschließliches Eigentum von BEISER ENVIRONNEMENT SA. Die Gesamtheit der Bestandteile des Katalogs, insbesondere die Texte, Darstellungen, Illustrationen, Fotografien, Diagramme und Formatierungen sind vorbehaltlich anders lautender gesetzlicher oder rechtlicher Bestimmungen ausschließlich das geistige Eigentum von BEISER ENVIRONNEMENT SA bzw. seinen Partnern. In diesem Sinne sind Abbildungen, Vervielfältigungen, Einbettungen, Verbreitungen und Weiterverbreitungen dieser Bestandteile sowohl teilweise als auch vollständig gemäß den Bestimmungen von Artikel L.122-4 des französischen Gesetzbuchs des geistigen Eigentums verboten. Personen, die dies tun, ohne über eine im Voraus ausdrücklich erteilte Genehmigung des Inhabers dieser Rechte zu verfügen, müssen mit den strafrechtlichen Folgen rechnen, die im französischen Gesetzbuch des geistigen Eigentums dafür vorgesehen sind.

15. DATENSCHUTZ

Im Rahmen der Bestellvorgänge werden von BEISER ENVIRONNEMENT SA personenbezogene Daten erhoben. Diese Daten werden unter Bedingungen verarbeitet und gespeichert, die deren Sicherheit gewährleisten sollen. Einige dieser Daten sind für die Bearbeitung der Anfragen oder Bestellungen der Kunden unerlässlich. Gemäß dem französischen Datenschutzgesetz vom 6. Januar 1978 hat der Kunde ein Recht auf Einsichtnahme, Berichtigung und Löschung der ihn betreffenden Daten. Der Kunde bestätigt, darüber informiert worden und damit einverstanden zu sein, dass ihm je nach übermittelten Kontaktdaten über verschiedenen Medien Werbeangebote von BEISER ENVIRONNEMENT SA oder seinen Geschäftspartnern zugeschickt werden können. Sollte er dies nicht wünschen, kann er seine Zustimmung hierzu durch schriftliche Mitteilung an BEISER ENVIRONNEMENT SA - Domaine de la Reidt - BP 1 - BOUXWILLER (67330) oder an contact@beiser.fr widerrufen oder, wenn diese Angebote per E-Mail verschickt werden, indem er auf den dort angegebenen Abmeldelink klickt. Diese Daten werden nur dann an weitere Dritte als die Geschäftspartner von BEISER ENVIRONNEMENT SA weitergegeben, wenn der Kunde sich hiermit zuvor ausdrücklich einverstanden erklärt hat.

Der Kunde wird darüber informiert, dass die personenbezogenen Daten unter der Verantwortung des Unternehmens BEISER ENVIRONNEMENT SA erhoben werden, das durch seine gesetzlichen Vertreter vertreten wird.

16. VERJÄHRUNG

In Anwendung der Bestimmungen in Artikel 2254 des französischen Zivilgesetzbuchs und abweichend von den Bestimmungen in Artikel 2224 desselben Gesetzbuchs verjähren die Forderungen des Unternehmens BEISER ENVIRONNEMENT SA, die sich aus der Anwendung dieser Geschäftsbedingungen und allgemeiner aus dem Vertragsverhältnis mit seinem Kunden ergeben, nach 10 Jahren.

17. RECHTLICHE GÜLTIGKEIT

Für den Fall, dass einige Bestimmungen dieser Allgemeinen Geschäftsbedingungen ungültig sein sollten, vereinbaren die Vertragspartner, dass die Ungültigkeit weder die Gültigkeit der übrigen Bestimmungen noch das Vertragsverhältnis selbst in Frage stellt.

www.beiser-agrar.de



Das grösste
landwirtschaftsgeschäft Europas !



07851 88 66 577

Von Montag bis Freitag 7 bis 12Uhr
und 13 bis 19Uhr. Samstags 8 bis 12Uhr.



0033 825 720 001

24st/24 und 7T/7 0,15 €/min + Anbieter Gebühr



kundendienst@beiser-agrar.de



Beiser Environnement

Königsberger strasse 13,
77694 kehl am rhein



Versand von landwirtschaftlichem Bedarf

07851 88 66 577